

PRESTIGE SO-331

2-WAY ALL-IN-ONE MUSIC SYSTEM WITH
INTEGRATED 4" SUBWOOFER, INTERNET RADIO,
WIFI, CD PLAYER, DAB+ & BLUETOOTH®



Bedienungsanleitung
Operating manual
Mode d'emploi
Istruzioni per l'uso
Gebruikshandleiding
Betjeningsvejledning

Gesamtinhaltsverzeichnis

DE	Bedienungsanleitung	3
GB	Operating manual	59
FR	Mode d'emploi	113
IT	Istruzioni per l'uso	169
NL	Gebruikshandleiding	225
DK	Betjeningsvejledning	281

R22-04

PRESTIGE SO-331

**2-WEGE ALL-IN-ONE MUSIKSYSTEM MIT INTEGRIERTEM
4" SUBWOOFER, INTERNETRADIO, WIFI, CD-PLAYER,
DAB+ & BLUETOOTH®**



Bedienungsanleitung

Inhaltsverzeichnis

1	Einleitung	6
1.1	Kontaktdaten.....	6
1.2	Bestimmungsgemäße Verwendung.....	7
2	Kennenlernen Ihres PRESTIGE	7
2.1	Lieferumfang.....	7
2.2	Bedienelemente und Anschlüsse.....	8
2.3	Technische Daten.....	13
2.4	Prüfzeichen und Zertifikate.....	14
3	Erste Schritte	15
3.1	PRESTIGE auspacken.....	15
3.2	Batterie in die Fernbedienung einlegen bzw. austauschen.....	15
3.3	Antennen anschließen.....	16
3.4	Ersteinrichtung.....	17
4	Allgemeine Funktionen	19
5	Menü-Übersicht	21
6	Anzeige-Symbole	22
7	FM Radio	23
7.1	Betrieb.....	23
7.2	Einrichtungsmenü.....	25
8	DAB Radio	26
8.1	Betrieb.....	26
8.2	Einrichtungsmenü.....	28
9	Internetradio	29
9.1	Betrieb.....	29
9.2	Einrichtungsmenü.....	31
9.3	Senderliste.....	31
10	Podcast Modus	32
10.1	Betrieb.....	32
10.2	Einrichtungsmenü.....	34
10.3	Podcast-Liste.....	34
11	Bluetooth	35
11.1	Verbinden.....	35
11.2	Betrieb.....	35
11.3	Einrichtungsmenü.....	36
12	AUX In 1	37
12.1	Betrieb.....	37
12.2	Einrichtungsmenü.....	37

13	AUX In 2	38
13.1	Betrieb.....	38
13.2	Einrichtungsmenü.....	38
14	Optischer Modus	39
14.1	Betrieb.....	39
14.2	Einrichtungsmenü.....	39
15	CD-Modus	40
15.1	Betrieb.....	40
15.2	Einrichtungsmenü.....	41
16	Streaming Dienste	42
16.1	Betrieb.....	43
16.2	Einrichtungsmenü.....	44
17	Alarmfunktionen	45
17.1	Alarm einstellen	45
17.2	Alarm ein-oder ausschalten	46
17.3	Ein Alarmsignal ausschalten.....	46
17.4	Snooze (Schlummer-Funktion).....	46
18	Sleeptimer (automatische Abschalt-Funktion)	47
19	Systemeinstellungen	48
19.1	Zugang zu den Systemeinstellungen.....	48
19.2	Equalizer	48
19.3	Netzwerk.....	48
19.4	Zeit/Datum	49
19.5	Inaktiver Standby	50
19.6	Sprache	50
19.7	Werkseinstellungen.....	50
19.8	Software Update.....	50
19.9	Einrichtungsassistent	50
19.10	Info.....	50
19.11	Datenschutz.....	50
19.12	AnzeigeHELLigkeit.....	51
20	Verwendung der UNDOK™ App zur Steuerung des PRESTIGE.....	52
21	Fehlerbehebung	53
22	Reinigung	55
23	Garantie	56

1 Einleitung

Vielen Dank, dass Sie sich für den Kauf eines PRESTIGE entschieden haben. Diese Bedienungsanleitung und die Sicherheitshinweise vermitteln Ihnen alle notwendigen Informationen für einen störungsfreien und sicheren Betrieb des PRESTIGE.

- Lesen Sie Bedienungsanleitung und Sicherheitshinweise vollständig durch, bevor Sie PRESTIGE verwenden.
- Bewahren Sie Bedienungsanleitung und Sicherheitshinweise zum späteren Nachschlagen auf.
- Falls Sie PRESTIGE an Dritte weitergeben, geben Sie auch die Bedienungsanleitung und die Sicherheitshinweise mit.
- Die Nichtbeachtung dieser Bedienungsanleitung und Sicherheitshinweise kann zu schweren Verletzungen oder Schäden am PRESTIGE führen.
- Für Schäden, aufgrund der Nichtbeachtung dieser Bedienungsanleitung und der Sicherheitshinweise entstehen, übernehmen wir keine Haftung.

Die Abbildungen in dieser Bedienungsanleitung dienen der Veranschaulichung von Handlungen, die zu Bedienung des PRESTIGE notwendig sind.

Wir wünschen Ihnen viel Freude mit Ihrem PRESTIGE!

1.1 Kontaktdaten

Adresse	sonoro audio GmbH, Hammer Landstraße 45, 41460 Neuss, Deutschland
Telefon	+49 2131 8834-141
Fax	+49 2131 7517-599
E-Mail	support@sonoro.com
Internet	 www.sonoro.com Deutschland:  https://www.instagram.com/sonoroaudio/  https://www.facebook.com/sonorodeutschland/ Frankreich:  https://www.instagram.com/sonorofrance/

1.2 Bestimmungsgemäße Verwendung

PRESTIGE darf nur für den Privatgebrauch eingesetzt werden. Es ist für eine gewerbliche Nutzung nicht geeignet. PRESTIGE ist ausschließlich für die folgenden Aufgaben bestimmt:

- Wiedergabe von FM/DAB+/Internet-Radiosendern und Streaming- Diensten.
- Abspielen von Audio-CD und MP3/WMA-CD.
- Audio-Wiedergabe von externen Geräten, die über AUX In, oder optischen Eingang verbunden sind.
- Audio-Wiedergabe von Bluetooth-fähigen Geräten (z. B. Mobiltelefonen).
- Musik-Streaming zu Bluetooth-Kopfhörern.
- Laden von externen Geräten, die über den USB-Eingang angeschlossen sind.

Andere Verwendungen gelten als nicht bestimmungsgemäß und sind untersagt. Wir übernehmen keinerlei Haftung für Schäden, die sich aus unsachgemäßem Gebrauch ergeben.

2 Kennenlernen Ihres PRESTIGE

2.1 Lieferumfang

Zum PRESTIGE selbst gehören folgende Zubehörteile ebenfalls zum Lieferumfang:

- Fernbedienung
- Knopfzelle (CR2032, 3 V)
- Stromkabel
- DAB/FM Teleskopantenne
- Externe WLAN-Antenne
- Bedienungsanleitung
- Sicherheitshinweise
- Schutzhandschuhe

2.2 Bedienelemente und Anschlüsse

Vorderansicht

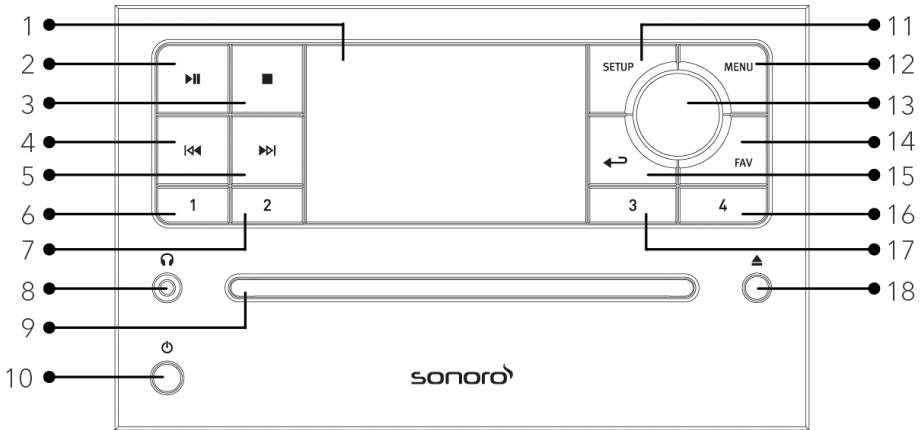

- | | |
|--------------------------------|--|
| 1. Anzeige | 11. Einstelltaste (SETUP) |
| 2. Taste Abspielen/Pause (▶) | 12. Menütaste (MENU) |
| 3. Stopptaste (■) | 13. Einstellknopf: Laufstärkeknoopf, Sendersuche, OK -Taste |
| 4. Taste links, zurück (◀◀) | 14. Favoritentaste (FAV) |
| 5. Taste rechts, vorwärts (▶▶) | 15. Taste zurück (↶) |
| 6. Favoritentaste 1 (1) | 16. Favoritentaste 4 (4) |
| 7. Favoritentaste 2 (2) | 17. Favoritentaste 3 (3) |
| 8. Kopfhörerausgang (🎧) | 18. CD Auswurf-taste (⏏) |
| 9. CD-Schlitz | |
| 10. Standby-Taste (⏻) | |

Rückansicht

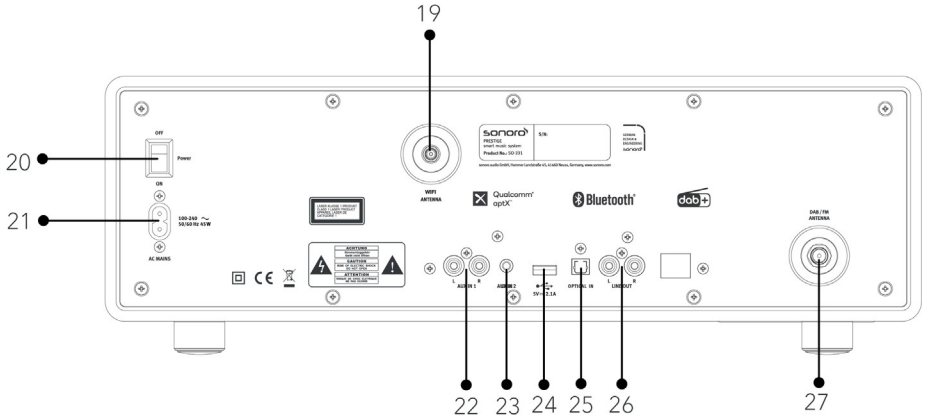

19. Buchse für externe WLAN-Antenne
20. Hauptschalter EIN/AUS
21. Wechselstromeingang
22. AUX-Eingang 1 (RCA)
23. AUX-Eingang 2 (3,5 mm)
24. USB-Anschluss
25. Optischer Anschluss
26. Line-output (RCA)
27. FM/DAB Antenneneingang

Ansicht von unten

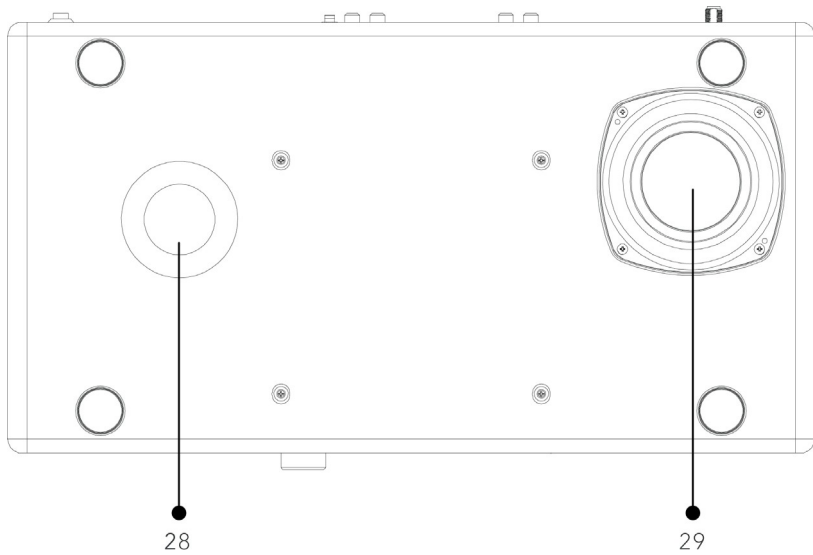

- 28. Bassreflexöffnung
- 29. Subwoofer-Treiber

Fernbedienung

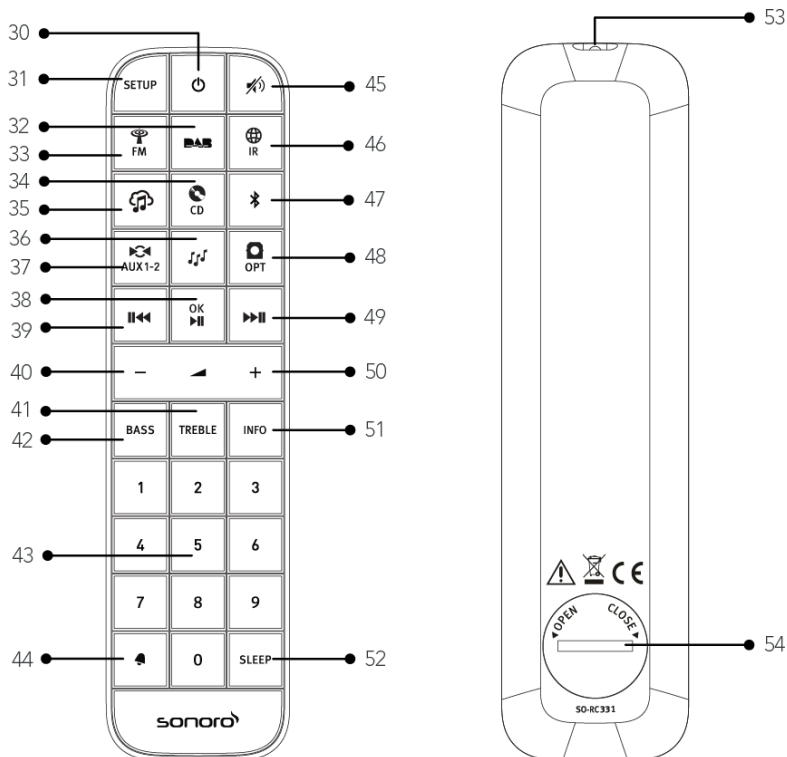

- 30. Standby-Taste (⏻)
- 31. Einstelltaste (**SETUP**)
- 32. DAB Radio (**DAB**)
- 33. FM Radio (FM)
- 34. CD (CD)
- 35. Musik-Streaming-Dienste (🎵)
- 36. Podcasts (🎵🎵)
- 37. AUX-Eingang 1/2 Modus (AUX1-2)
- 38. Taste Abspielen/Pause (▶||),
OK-Taste
- 39. Taste links, zurück (||◀)
- 40. Taste Lautstärke leiser (–)*
- 41. Höhen-Einstelltaste (**TREBLE**)
- 42. Bass-Einstelltaste (**BASS**)
- 43. Favoriten- / CD-Direktwahltasten
(0-9)
- 44. Taste Alarm (🔔)
- 45. Stummschalt-Taste (🔇)
- 46. Internetradio (🌐)
- 47. Bluetooth (📶)
- 48. Optischer Eingang (OPT)
- 49. Taste rechts, vorwärts (▶▶||)
- 50. Taste Lautstärke lauter (+)*
- 51. Informationstaste (**INFO**)

52. Schlummertaste (**SLEEP**)

53. Infrarotsender

54. Batteriefach

* Navigations-Tasten (**+**, **-**)

2.3 Technische Daten

Spezifikation	Angaben
Abmessungen (BxT×H)	ca. 450 x 258 x 153 mm
Gewicht	ca. 7,2 kg (net)
Umgebungstemperatur	0°C to +40°C
Anzeige	2,8" TFT Farbdisplay
Frequenzbereich, FM	87,50 MHz - 108,00 MHz
DAB/DAB+	Band III, 174,928 MHz - 239,200 MHz
Internetradio	Über 50.000 Sender weltweit
Favoriten	Je 30 für FM DAB/DAB+ Internetradio / Podcasts Je 10 für Spotify Je 8 für Deezer Amazon Music
Unterstützte CD-Formate	CD-DA, CD-R*, CD-RW* Audio CD, MPEG 1 Layer 3 (MP3), Windows Media Audio (WMA, DRM nicht unterstützt) Abtastrate 16KHz~48KHz, Bit-Rate max. 320 kbps (*Wiedergabe je nach Qualität von Aufnahme und Medium)
USB Ladestrom (max.)	Ausgang: DC 5V $\overline{\text{---}}$ 2,1A
AUX-IN	Port 1 : RCA Buchse, Empfindlichkeit: 800 mV Port 2 : 3,5 mm Buchse, Empfindlichkeit: 300 mV
Optical In, TOSLINK	Unterstützt lineares PCM Abtastrate: 32KHz/44,1KHz/48KHz/96KHz Kanal: Stereo 16 Bit, 24 Bit
Streaming	Bluetooth Spotify Deezer Amazon Music
Unterstütztes Netzwerk	IEEE 802,11 a/b/g/n, 2,4 & 5GHz bands 2,412GHz - 2,472GHz / 5,18GHz - 5,32GHz / 5,50GHz - 5,70GHz
Ausgangsleistung	15dBm für 2,4GHz / 17dBm für 5GHz WiFi
Verschlüsselung	WEP, WPA, WPA2 (PSK), WPS
Bluetooth	Version 4,1, Profile : AVRCP v1,5, A2DP 1,3 2,402GHz - 2,480GHz
Sendeleistung	4dBm für BT 7dBm für BT-LE
Batterie	CR2032 (Fernbedienung)
Nennspannung	AC 100-240V, 50/60Hz
Standby-Leistung	< 1,0W
Netzwerk-Standby Leistung	< 2,0W

Änderungen an den technischen Daten vorbehalten.

2.4 Prüfzeichen und Zertifikate



Die Wortmarke Bluetooth® und die Logos sind Eigentum der Bluetooth SIG, Inc. und werden von der sonoro audio GmbH in Lizenz verwendet. Andere Warenzeichen und Markennamen sind die ihrer entsprechenden Eigentümer.



Die Spotify Software unterliegt dritt-Anbieter Lizenzen, die Sie hier finden:

<https://www.spotify.com/connect/third-party-licenses>



Deezer und das Deezer Logo sind internationale Markenzeichen von Deezer S.A., registriert in Frankreich und anderen Ländern.

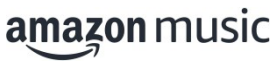

Amazon, Amazon Music Unlimited und alle damit verbundenen Logos sind Marken von Amazon.com, Inc. oder ihrer verbundenen Unternehmen.

3 Erste Schritte

3.1 PRESTIGE auspacken

1. Nehmen Sie PRESTIGE aus der Verpackung und kontrollieren Sie, ob PRESTIGE oder Einzelteile Beschädigungen aufweisen. Falls dies der Fall ist, benutzen Sie PRESTIGE nicht. Sollten Sie Beschädigungen feststellen, wenden Sie sich sofort an Ihren Händler oder an den Kundendienst der sonoro audio GmbH.
2. Überprüfen Sie den Inhalt auf Vollständigkeit (Siehe Kapitel „Lieferumfang“).
3. Stellen Sie PRESTIGE an einem geeigneten Ort auf. Wenn Sie Ihr PRESTIGE auf eine Naturholzfläche stellen wollen, stellen Sie bitte sicher, dass diese dafür geeignet ist. Auf geölten und gewachsten Flächen können eventuell Flecken entstehen.
4. Entfernen Sie die Schutzfolie vom Display.
5. Entfernen Sie den Schutzpappe vom Subwoofer-Treiber.

3.2 Batterie in die Fernbedienung einlegen bzw. austauschen

1. Öffnen Sie den Batteriefachdeckel auf der Rückseite der Fernbedienung, indem Sie den Deckel mit einer kleinen Münze gegen den Uhrzeigersinn drehen.
2. Legen Sie die mitgelieferten Batterien (CR2032, 3 V) mit der Beschriftung (+) nach oben ein.
3. Schließen Sie das Batteriefach, indem Sie den Deckel mit einer kleinen Münze im Uhrzeigersinn drehen.

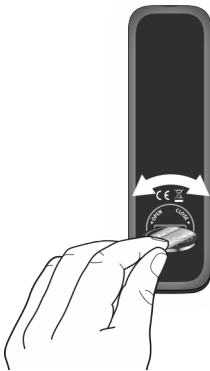

Bei Verwendung der Fernbedienung dürfen der Infrarotsensor am PRESTIGE und der Infrarotsender an der Fernbedienung nicht verdeckt sein.

3.3 Antennen anschließen

1. Verschrauben Sie die Stabantenne auf der Rückseite des PRESTIGE mit dem DAB/FM Antennenanschluss.

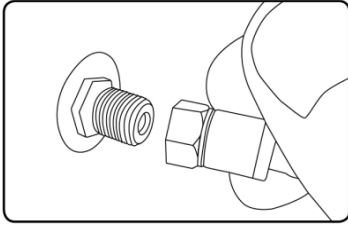

2. Ziehen Sie die Stabantenne auseinander und richten Sie die Antenne so aus, dass Sie optimalen Empfang haben.



Für noch besseren Empfang können Sie PRESTIGE an eine geeignete Hausantenne anschließen.

3. Verschrauben Sie die Wi-Fi Antenne auf der Rückseite des PRESTIGE mit dem WLAN Antennenanschluss. Ziehen Sie die Wi-Fi Antenne nach oben.

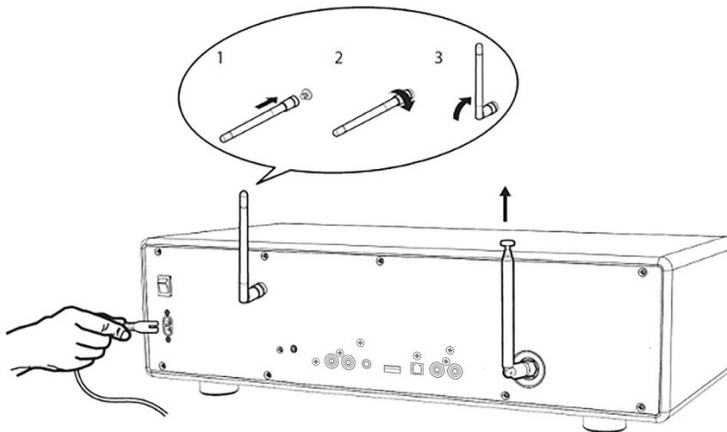

4. Einstecken des Netzkabels.

3.4 Ersteinrichtung

Wenn Sie PRESTIGE erstmalig einschalten: Wählen Sie bitte zunächst die Display-Sprache. Anschließend wird die Datenschutzerklärung angezeigt. Bestätigen Sie diese, indem Sie auf der Fernbedienung **OK** drücken (oder auf den Bedienknopf drücken). Danach erscheint „Einrichtung“ auf dem Display. Folgen Sie den unten angegebenen Anweisungen, um einige Grundeinstellungen vorzunehmen.

1. Wenn „Einrichtung“ angezeigt wird, drücken Sie auf der Fernbedienung **+** oder **-** (oder drehen Sie den Bedienknopf), um „JA“ auszuwählen und drücken Sie dann OK, um die Einrichtung zu beginnen.

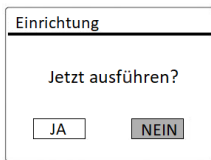

2. Danach werden Sie zu folgender Auswahl aufgefordert:
 - Zeitformat (12 oder 24 Stunden),
 - Quelle für automatische Updates von Datum & Uhrzeit (Update von Radio, Internet oder kein Update).

Folgen Sie je nach Ihrer Auswahl den Hinweisen auf dem Display, um danach Datum und Uhrzeit, Zeitzone, Sommerzeit oder Drahtlosnetzwerk einzurichten. Drehen Sie den Bedienknopf am PRESTIGE oder drücken Sie die Navigationstasten (**+/-**) an der Fernbedienung, um die Auswahl zu treffen und drücken Sie dann zur Bestätigung auf **OK** (siehe Kapitel „Menü-Übersicht“).

Wenn Sie „Update vom Internet“ wählen, muss zuerst die Wi-Fi-Verbindung eingerichtet werden. Drehen Sie bei der Eingabe des Kennworts zu Ihrem Drahtlosnetzwerk den Bedienknopf am PRESTIGE oder drücken Sie die Navigationstasten an der Fernbedienung (**+/-**), um ein/en Zeichen/ Buchstaben auszuwählen und drücken Sie dann zur Bestätigung auf **OK**. Zum Löschen der letzten Eingabe wählen Sie [BKSP]. Zum Abbruch der Kennworteingabe wählen Sie [CANCEL]. Drücken Sie zur Bestätigung des eingegebenen Kennworts auf [OK].

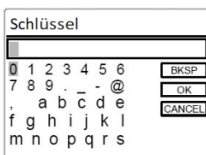



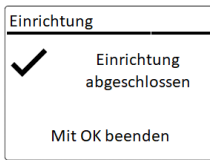



3. Wenn die Meldung „Einrichtung abgeschlossen“ erscheint, drücken Sie auf **OK** um die Einstellung zu verlassen.



Um den Assistenten nochmals zu verwenden wählen Sie [Systemeinstellungen] und dann [Einrichtungsassistent] (Siehe Kapitel „Systemeinstellungen“).

4 Allgemeine Funktionen

Einschalten	Drücken Sie  PRESTIGE beginnt aus dem letzten gewählten Abspielmodus.
Ausschalten (Bereitschaftsmodus)	Drücken Sie  Uhrzeit und Datum (wenn eingestellt) werden angezeigt. PRESTIGE wechselt nach 15 Minuten ohne Wiedergabe bzw. Betrieb automatisch in den Standby-Modus.
Abspielen	Drücken Sie einmal MENU , danach ⏮ oder ⏭ (oder drehen Sie den Bedienknopf) um einen Abspielmodus zu wählen und drücken Sie dann zur Bestätigung auf OK . Reihenfolge: FM-Radio > DAB-Radio > Internet-Radio > Podcasts > Bluetooth > Aux In 1 > Aux In 2 > Optisch > CD > Spotify > Deezer > Amazon Music
Direkte Auswahl eines Abspielmodus	Drücken Sie die Taste für Direktbetrieb auf der Fernbedienung, um direkt von einer Betriebsart zur anderen zu wechseln.
Abspielen einer CD	Schieben Sie die CD in den CD-Schlitz und PRESTIGE beginnt mit dem Abspielen der CD.
CD Auswurf Taste	Drücken Sie () am PRESTIGE.
Lautstärkeregelung	Drücken Sie auf der Fernbedienung + oder - oder drehen Sie den Lautstärkereglern am PRESTIGE.
Das erstmalige Paaren mit einem Bluetooth Kopfhörer	In allen Betriebsarten außer dem Bluetooth-Modus, drücken und halten Sie die Taste  auf der Fernbedienung. Oder drücken Sie einmal SETUP , dann + oder - (oder drehen Sie den Drehknopf), um [Bluetooth-Kopfhörer] auszuwählen, wählen Sie dann [Bluetooth Paaren] und dann [Verfügbare Geräte] und drücken Sie zur Bestätigung OK .

	<p>Warten Sie eine Weile, bis der Name Ihres Bluetooth-Geräts im Display angezeigt wird. Wählen Sie das gewünschte Gerät aus und bestätigen es mit der OK-Taste.</p> <p>Das kleine Bluetooth-Kopfhörersymbol  blinkt und zeigt an, dass das PRESTIGE bereit zum Paaren ist. Das Bluetooth-Kopfhörersymbol  hört auf zu blinken, wenn das Paaren abgeschlossen ist. Der Name des gekoppelten Bluetooth-Kopfhörers wird vorübergehend im Display angezeigt.</p> <p>Hinweis: Vergewissern Sie sich, dass sich Ihr Bluetooth-Kopfhörer bereits im Erkennungsmodus befindet und für die Kopplung bereit ist. Einzelheiten entnehmen Sie bitte der Bedienungsanleitung Ihres Bluetooth-Geräts.</p>
<p>Verbindung mit einem bereits gepaarten Bluetooth Kopfhörer</p>	<p>In allen Betriebsarten außer im Bluetooth-Modus, drücken und halten Sie die  Taste am PRESTIGE oder der Fernbedienung. Alternativ drücken Sie einmal auf die SETUP-Taste, dann + oder - auf der Fernbedienung (oder drehen Sie den Drehknopf), um [Bluetooth Kopfhörer] auszuwählen. Dann wählen Sie [Bluetooth Kopplung Paaren] und dann [Gekoppelte Geräte] und bestätigen Sie mit der OK-Taste. Die Namen der gekoppelten Bluetooth-Geräte werden im Display angezeigt. Wählen Sie das gewünschte Gerät aus und bestätigen es mit der OK-Taste.</p> <p>Das kleine Bluetooth-Kopfhörersymbol  blinkt und zeigt an, dass das PRESTIGE im Kopplungs-Modus ist. Das Bluetooth-Kopfhörersymbol  hört auf zu blinken, wenn das Koppeln abgeschlossen ist. Der Name des gekoppelten Bluetooth-Kopfhörers wird vorübergehend im Display angezeigt.</p> <p>Hinweis: Vergewissern Sie sich, dass sich Ihr Bluetooth-Kopfhörer bereits im Paarungs-Modus befindet. Weitere Einzelheiten finden Sie in der Bedienungsanleitung Ihres Bluetooth-Geräts.</p>

Trennen eines verbundenen Bluetooth-Kopfhörers	Drücken Sie SETUP einmal, danach + oder - auf der Fernbedienung (oder drehen Sie den Bedienknopf) zur Auswahl von [Bluetooth Kopfhörer], wählen Sie dann [Bluetooth trennen] und drücken Sie dann zur Bestätigung auf OK .
--	--

5 Menü-Übersicht

















Für das PRESTIGE stehen drei Menüs zur Verfügung.

- Einstellmenü (für bestimmte Einstellungen in einem Abspielmodus, z.B. [Autom. Sendersuchlauf] in der Betriebsart FM)
- Systemeinstellungen (für allgemeine Einstellungen, z.B. Uhrzeit / Datum, Sprache, usw.)
- Hauptmenü (Zugang zu Abspielmenüs und Schlummerzeit)

Zugang zu den Einstellungen	Drücken Sie SETUP . Der Menüinhalt kann sich in unterschiedlichen Abspielarten unterscheiden.
Auswahl einer Option in den Einstellungen	Drehen Sie den Bedienknopf am PRESTIGE oder drücken Sie + oder - auf der Fernbedienung.
Bestätigung einer Auswahl in den Einstellungen	Drücken Sie OK auf der Fernbedienung. (Drücken Sie am PRESTIGE den Bedienknopf)
Im Menü einen Schritt zurückgehen	Drücken Sie ← .

6 Anzeige-Symbole

In der unten angegebenen Tabelle finden Sie die Bedeutung der Anzeige-Symbole, wenn diese auf dem Display erscheinen.

	Wi-Fi Verbindung ist aktiv (mit Signalstärke).
	Wi-Fi Verbindung ist getrennt.
	Ein Bluetooth-Gerät ist verbunden.
	Ein Bluetooth-Kopfhörer ist verbunden.
	Alarm ist aktiviert.
	Der Radiosender befindet sich in der Voreinstellungsliste.
	FM RDS Informationen werden empfangen.
	Radiosignal wird empfangen (mit Signalstärke).
	Abspielmodus „Alle Titel wiederholen“ ist aktiv.
	Abspielmodus „Einen Titel wiederholen“ ist aktiv.
	Abspielmodus „Ordner wiederholen“ ist aktiv.
	Abspielmodus „Zufällige Wiedergabe“ ist aktiv.
	Abspielmodus „Alle Titel in zufälliger Wiedergabe wiederholen“ ist aktiv.
	Sleeptimer ist aktiv.
	Stereosender ist verfügbar.
	Tonwiedergabe ist stumm.
	Pause beim Abspielen.

7.1 Betrieb

<p>Auswahl des FM Radio-Modus</p>	<p>Drücken Sie die Taste  auf der Fernbedienung, oder drücken Sie einmal auf MENU und danach ⏪ oder ⏩ (oder drehen Sie den Bedienknopf) zur Auswahl des FM Radio-Modus und drücken Sie zur Bestätigung auf OK.</p>
<p>Manuelle Senderwahl</p>	<p>Drücken Sie ⏪ oder ⏩. Oder drücken und halten Sie den Bedienknopf, um die manuelle Senderwahl zu aktivieren.</p>
<p>Automatische Suche des nächsten verfügbaren Senders</p>	<p>Drücken und halten Sie ⏪ oder ⏩. Oder drücken Sie den Bedienknopf, um die automatische Senderwahl zu starten.</p>
<p>Speichern eines Radiosenders in der Favoritenliste</p>	<p>Es lassen sich maximal 30 Radiosender speichern.</p> <ol style="list-style-type: none"> 1. Drücken und halten Sie die Taste FAV am PRESTIGE, bis die Favoritenliste und die Option [Favorit speichern] angezeigt werden. 2. Drücken Sie + oder - auf der Fernbedienung (oder drehen Sie den Bedienknopf) zur Auswahl einer voreingestellten Sendernummer und drücken Sie dann zur Bestätigung auf OK.
<p>Direktes Speichern eines Radiosenders in der Favoritenliste</p>	<ol style="list-style-type: none"> 1. Drücken und halten Sie eine der 4 Favoritentasten (1-4) am PRESTIGE. 2. Auf der Fernbedienung: Drücken und Halten Sie eine der Tasten 1-9.

Auswahl eines Radiosenders aus der Favoritenliste	<p>Sie haben 3 Möglichkeiten einen Favoriten auszuwählen:</p> <ol style="list-style-type: none"> 1. Drücken Sie auf FAV, drücken Sie dann + oder - auf der Fernbedienung (oder drehen Sie den Bedienknopf) zur Auswahl eines Radiosenders in der Favoritenliste und drücken Sie dann auf OK. 2. Drücken Sie eine der 4 Favoritentasten am PRESTIGE. 3. Drücken Sie eine der Tasten 0-9 auf der Fernbedienung, um einen der Favoriten (1- 30) auszuwählen.
Informationen des Radiosenders durchsuchen (falls verfügbar)	Drücken Sie wiederholt auf INFO auf der Fernbedienung.
Ton stumm schalten oder wiederherstellen	Drücken Sie auf das Symbol  oder die Taste II .



Hinweis: Um zweistellige Favoriten-Sender einzustellen, drücken Sie nacheinander die beiden Zifferntasten auf der Fernbedienung.

7.2 Einrichtungsmenü

Drücken Sie im FM-Radiobetrieb auf **SETUP**, um zum Einrichtungsmenü zu gelangen. Folgende Optionen stehen zur Verfügung:

- [Autom. Sendersuchlauf]
Zur automatischen Speicherung aller verfügbaren Radiosender in der Voreinstellungsliste.*
* Alle vorhandenen voreingestellten Sender werden gelöscht.
- [Suchlauf Einstellung]
Zur Auswahl, dass beim automatischen Suchlauf nur Sender mit starkem Empfangssignal berücksichtigt werden.
- [Empfang Einstellung]
Radio hören in Stereo oder Mono-Qualität.
- [Bluetooth Kopfhörer]
Zum Verbinden oder Trennen eines Bluetooth-Kopfhörers siehe Kapitel „Allgemeine Funktionen“.
- [Systemeinstellungen]
Siehe Kapitel „Systemeinstellungen“.
- [Hauptmenü]
Zur Auswahl anderer Abspielfunktionen, Sleptimer oder Weckalarm.



Hinweis: Ausgewählte Optionen werden mit einem Sternchen gekennzeichnet.

8 DAB Radio

8.1 Betrieb

Auswahl von DAB Radio	Drücken Sie die Taste DAB auf der Fernbedienung, oder drücken Sie einmal MENU und dann II◀ oder ▶II (oder drehen Sie den Bedienknopf) zur Auswahl von DAB Radio und drücken Sie zur Bestätigung auf OK .
DAB-Sender suchen	Wenn Sie zum ersten Mal DAB wählen oder wenn die Senderliste leer ist, führt PRESTIGE automatisch einen vollständigen Suchlauf durch und speichert alle verfügbaren Sender in der Senderliste.
Einstellen eines Senders	Drücken Sie II◀ oder ▶II .
Speichern eines Radiosenders in der Voreinstellungsliste	Es lassen sich maximal 30 Radiosender speichern. <ol style="list-style-type: none">1. Drücken und halten Sie die Taste FAV am PRESTIGE, bis die Favoritenliste und die Option [Favorit speichern] angezeigt werden.2. Drücken Sie + oder - auf der Fernbedienung (oder drehen Sie den Bedienknopf) zur Auswahl einer voreingestellten Sendernummer und drücken Sie zur Bestätigung auf OK.
Direktes Speichern eines Radiosenders in der Favoritenliste	<ol style="list-style-type: none">1. Drücken und halten Sie eine der 4 Favoritentasten (1-4) am PRESTIGE.2. Auf der Fernbedienung: Drücken und Halten Sie eine der Tasten 1-9.

Auswahl eines Radiosenders aus der Favoritenliste	<p>Sie haben 3 Möglichkeiten einen Favoriten auszuwählen:</p> <ol style="list-style-type: none"> 1. Drücken Sie auf FAV, drücken Sie dann + oder - auf der Fernbedienung (oder drehen Sie den Bedienknopf) zur Auswahl eines Radiosenders in der Favoritenliste und drücken Sie dann auf OK. 2. Drücken Sie eine der 4 Favoritentasten am PRESTIGE. 3. Drücken Sie eine der Tasten 0-9 auf der Fernbedienung, um einen der Favoriten (1-30) auszuwählen.
Informationen* des Radiosenders durchsuchen (falls verfügbar)	Drücken Sie wiederholt auf INFO auf der Fernbedienung.
Ton stumm schalten oder wiederherstellen	Drücken Sie auf das Symbol  oder die Taste ▶ .

*DAB-Informationen (falls verfügbar) enthalten: Sendername, Dynamic Label Segment (DLS), Signalstärke, Programmtyp (PTY), Ensemble-Name, Frequenz, Signalfehlerrate, Bitrate und Audiostatus, Codec und Uhrzeit und Datum.



Hinweis: Um zweistellige Favoriten-Sender einzustellen, drücken Sie nacheinander die beiden Zifferntasten auf der Fernbedienung.

8.2 Einrichtungsmenü

Drücken Sie im DAB-Modus auf **SETUP**, um zum Einrichtungsmenü zu gelangen (siehe Kapitel „Menü-Übersicht“). Folgende Optionen stehen zur Verfügung:

- [Senderliste]
Zeigt alle verfügbaren Sender an.
- [Vollständiger Suchlauf]
Zum Suchen und Speichern aller verfügbaren Sender.
- [Manuell einstellen]
Zur manuellen Sendersuche. Die Liste verfügbarer digitaler Radiosender wird dargestellt.
- [Ungültige entfernen]
Zum Löschen aller inaktiven Sender aus der Senderliste.
- [DRC]
Manche DAB-Sender bieten die Dynamic Range Compression (DRC) an. Mit der DRC-Einstellung wird der Lautstärkeunterschied zwischen leisen und lauten Passagen reduziert. Sie können zwischen DRC Hoch, DRC Niedrig und DRC Aus wählen. Bei lauter Umgebung wird DRC Hoch empfohlen.
- [Senderreihenfolge]
Zur Festlegung, wie die Sender bei der Sendersuche dargestellt werden. Folgende Optionen stehen zur Verfügung:
 - [Alphanumerisch]: Die Sender werden in alphabetischer Reihenfolge aufgeführt.
 - [Ensemble]: Es werden Sendergruppen aufgeführt, die zusammen im gleichen Ensemble gesendet werden.
- [Bluetooth Kopfhörer]
Zum Anschließen oder Trennen eines Bluetooth-Kopfhörers siehe Kapitel „Allgemeine Funktionen“.
- [Systemeinstellungen]
Siehe Kapitel „Systemeinstellungen“.
- [Hauptmenü]
Zur Auswahl anderer Abspielfunktionen, Sleeptimer oder Weckalarm.





Hinweis: Ausgewählte Optionen werden mit einem Sternchen gekennzeichnet.

9 Internetradio

9.1 Betrieb

Zur Nutzung des Internetradios muss zuerst eine Internetverbindung über Wi-Fi eingerichtet werden (siehe Kapitel „Erste Schritte“ und „Netzwerk“).

Auswahl von Internetradio-Modus	Drücken Sie die Taste  auf der Fernbedienung, oder drücken Sie einmal auf MENU , danach II<< oder >>II (oder drehen Sie den Einstellknopf) zur Auswahl von Internet-Radio und drücken Sie zur Bestätigung auf OK . PRESTIGE verbindet sich mit dem zuletzt verwendeten Netzwerk und dann mit dem zuletzt gehörten Sender.
Einstellen eines Radiosenders oder Podcast	Siehe Kapitel „Senderliste“.
Speichern eines Radiosenders in der Favoritenliste	Es lassen sich maximal 30 Radiosender und Podcasts speichern. <ol style="list-style-type: none">1. Drücken und halten Sie die Taste FAV am PRESTIGE, bis die Favoritenliste und die Option [Favorit speichern] angezeigt werden.2. Drücken Sie + oder - auf der Fernbedienung (oder drehen Sie den Einstellknopf) zur Auswahl der Nummer eines Favoritensenders und drücken Sie zur Bestätigung auf OK.
Direktes Speichern eines Radiosenders in der Favoritenliste	<ol style="list-style-type: none">1. Drücken und halten Sie eine der 4 Favoritentasten (1-4) am PRESTIGE.2. Auf der Fernbedienung: Drücken und Halten Sie eine der Tasten 1-9.

<p>Aufrufen eines Radiosenders aus der Favoritenliste</p>	<p>Sie haben 3 Möglichkeiten einen Favoriten auszuwählen:</p> <ol style="list-style-type: none"> 1. Drücken Sie auf FAV, drücken Sie dann + oder - auf der Fernbedienung (oder drehen Sie den Bedienknopf) zur Auswahl eines Radiosenders in der Favoritenliste und drücken Sie dann auf OK. 2. Drücken Sie eine der 4 Favoritentasten am PRESTIGE. 3. Drücken Sie eine der Tasten 0-9 auf der Fernbedienung, um einen der Favoriten (1- 30) auszuwählen.
<p>Informationen* des Radiosenders durchsuchen (falls verfügbar)</p>	<p>Drücken Sie wiederholt auf INFO auf der Fernbedienung.</p>
<p>Ton stumm schalten oder wiederherstellen</p>	<p>Drücken Sie die Taste  auf der Fernbedienung.</p>

*Die Senderinformationen (falls verfügbar) enthalten: Künstler und Titelbezeichnung, Senderbeschreibung, Sender-Genre und Ort, Codec und Abtastrate, Abspiel-Puffer und Datum.



Hinweis: Um zweistellige Favoriten-Sender einzustellen, drücken Sie nacheinander die beiden Zifferntasten auf der Fernbedienung.

9.2 Einrichtungsmenü

Drücken Sie **SETUP** im Modus Internetradio, um zum Einrichtungsmenü zu gelangen. Folgende Optionen stehen zur Verfügung:

- [Zuletzt gehört]
Einstellen der zuletzt gehörten Radiosender.
- [Senderliste]
Einstellen verfügbarer Internet-Radiosender (siehe Kapitel „Senderliste“).
- [Bluetooth Kopfhörer]
Verbinden oder Trennen eines Bluetooth-Kopfhörers, siehe Kapitel „Allgemeine Funktionen“.
- [Systemeinstellungen]
Siehe Kapitel „Systemeinstellungen“.
- [Hauptmenü]
Zur Auswahl anderer Abspielfunktionen, Sleeptimer oder Weckalarm.

9.3 Senderliste

In der [Senderliste] stehen die folgenden Menüs und Untermenüs zur Verfügung:

- [Lokal (Name Ihres Ortes)]
Suchen und Einstellen von Sendern in Ihrer Nähe. Die Sender sind in mehreren Kategorien gruppiert.
- [Suchen]:
Suche nach verfügbaren Radiosendern durch Eingabe von Stichworten.
- [Länder]:
Suchen und Einstellen von Sendern nach Ort.
- [Populär]:
Suchen und Einstellen der beliebtesten Internet-Radiosender.
- [Entdecken]:
Durchsuchen der Senderliste nach Ort, Genre, Sprache, und Anzeigen der Ergebnisse in der Senderliste.





Hinweis: Ausgewählte Optionen werden mit einem Sternchen gekennzeichnet.

10 Podcast Modus

10.1 Betrieb

Für den Podcast-Modus ist eine aktive WLAN-Verbindung erforderlich (siehe Kapitel „Ersteinrichtung“ und „Netzwerk“).

Auswahl des Podcast-Modus	Drücken Sie  auf der Fernbedienung. Alternativ drücken Sie einmal MENU und wählen Sie danach mit ⏮ oder ⏭ auf der Fernbedienung (oder durch Drehen am Bedienknopf) den Podcast-Modus aus. Bestätigen Sie mit OK . PRESTIGE verbindet sich mit dem zuletzt aktiven Netzwerk und startet den zuletzt abgespielten Podcast.
Einstellen eines Podcasts	Siehe Kapitel „Podcast-Liste“.
Speichern eines Podcasts in der Favoritenliste	Sie können bis zu 30 Radiosender und Podcasts speichern. <ol style="list-style-type: none">1. Drücken und halten Sie die Taste FAV am PRESTIGE, bis die Favoritenliste und die Option [Favorit speichern] angezeigt werden.2. Drücken Sie + oder - auf der Fernbedienung (oder drehen Sie den Einstellknopf) zur Auswahl der Nummer eines Favoritensenders und drücken Sie zur Bestätigung auf OK.
Direktes Speichern eines Podcasts in der Favoritenliste	<ol style="list-style-type: none">1. Drücken und halten Sie eine der 4 Favoritentasten (1-4) am PRESTIGE.2. Auf der Fernbedienung: Drücken und Halten Sie eine der Tasten 1-9.

Auswahl eines Podcasts aus der Favoritenliste	<p>Sie haben 3 Möglichkeiten einen Favoriten auszuwählen:</p> <ol style="list-style-type: none"> 1. Drücken Sie auf FAV, drücken Sie dann + oder - auf der Fernbedienung (oder drehen Sie den Bedienknopf) zur Auswahl eines Podcasts in der Favoritenliste und drücken Sie dann auf OK. 2. Drücken Sie eine der 4 Favoritentasten am PRESTIGE. 3. Drücken Sie eine der Tasten 0-9 auf der Fernbedienung, um einen der Favoriten (1-30) auszuwählen.
Anzeigen von Podcast-Informationen* (falls verfügbar)	Drücken Sie wiederholt auf INFO auf der Fernbedienung.
Ton stummschalten bzw. wiederherstellen	Drücken Sie auf die Taste  auf der Fernbedienung.

*Podcast-Informationen (falls verfügbar) enthalten: Künstler und Titelbezeichnung, Podcast-Beschreibung, Codec und Abtastrate, Abspiel-Puffer und Datum.



Hinweis: Um zweistellige Favoriten-Sender einzustellen, drücken Sie nacheinander die beiden Zifferntasten der Fernbedienung.

10.2 Einrichtungsmenü

Drücken Sie im Podcast-Modus auf **SETUP**, um zum Einrichtungsmenü zu gelangen (siehe Kapitel „Menü-Übersicht“).

- [Zuletzt gehört]
Einstellen der zuletzt gehörten Sender und Podcasts.
- [Podcast-Liste]
Abspielen verfügbarer Podcasts (siehe Kapitel „Podcast-Liste“).
- [Bluetooth Kopfhörer]
Zum Verbinden oder Trennen eines Bluetooth-Kopfhörers siehe Kapitel „Allgemeine Funktionen“.
- [Systemeinstellungen]
Siehe Kapitel „Systemeinstellungen“.
- [Hauptmenü]
Zur Auswahl von anderen Abspielfunktionen, Weckalarm oder Sleeptimer.

10.3 Podcast-Liste

Die folgenden Menüs und Unter-Menüs sind in [Podcast-Liste] verfügbar.

- [Lokal (Name Ihres Ortes)]
Zum Durchsuchen und Einstellen von Podcasts, die in Ihrer Nähe verfügbar sind.
- [Suchen]
Suche nach verfügbaren Podcasts durch Eingabe von Stichwörtern.
- [Ort]
Suchen und Einstellen von Podcasts nach Ort.
- [Entdecken]
Suchen von Podcasts nach Ort, Genre, Sprache, und Anzeigen der Ergebnisse in der Podcast-Liste.

11 Bluetooth

PRESTIGE kann sich innerhalb eines Bereichs von ca. 10 Metern mit Bluetooth-fähigen Abspielgeräten verbinden.



Hinweis: Sie müssen alle bestehenden Bluetooth-Verbindungen trennen, bevor Sie PRESTIGE mit einem anderen Gerät verbinden.

11.1 Verbinden

1. Drücken Sie die Taste  auf der Fernbedienung, oder drücken Sie einmal auf **MENU**, danach **+** oder **-** auf der Fernbedienung (oder drehen Sie den Einstellknopf) zur Auswahl von Bluetooth und drücken Sie dann zur Bestätigung auf **OK**.

Das kleine Bluetooth-Symbol  blinkt und zeigt an, dass PRESTIGE bereit zum Verbinden ist.

2. Schalten Sie an Ihrem Bluetooth-fähigen Abspielgerät die Bluetooth-Funktion ein und suchen Sie nach verfügbaren Bluetooth-Geräten.
3. Wählen Sie „PRESTIGE“ aus der Liste verfügbarer Bluetooth-Geräte, um die Verbindung einzurichten.

Das Bluetooth-Symbol  hört auf zu blinken, wenn die Verbindung zustande gekommen ist.

11.2 Betrieb

Auswahl des Bluetooth Audio-Modus	Drücken Sie die Taste  auf der Fernbedienung, oder drücken Sie einmal auf MENU , danach II<< oder >>II (oder drehen Sie den Einstellknopf) zur Auswahl von Bluetooth und drücken Sie dann zur Bestätigung auf OK .
Musik abspielen	Wählen Sie eine Audiodatei von Ihrem Bluetooth-fähigen Abspielgerät und starten Sie die Wiedergabe.
Pause oder erneutes Abspielen	Drücken Sie >>II .

Wechseln zur vorherigen oder nächsten Audio-Datei	Drücken Sie ⏮ oder ⏭ .
Schnelle Vorwärts- und Rückwärtssuche innerhalb eines Titels	Drücken und halten Sie beim Abspielen ⏮ oder ⏭ .
Trennen der Bluetooth-Verbindung	<ul style="list-style-type: none"> • Schalten Sie auf einen anderen Abspielmodus, oder • Wählen Sie [BT Trennen] aus dem Einrichtungsmenü (siehe unten), oder • Drücken und halten Sie ✳.
Informationen zum Titel durchsuchen (falls verfügbar)	Drücken Sie wiederholt auf INFO auf der Fernbedienung.
Ton stummschalten bzw. wiederherstellen	Drücken Sie auf die Taste 🔇 auf der Fernbedienung.

11.3 Einrichtungsmenü

Drücken Sie **SETUP** im Bluetooth-Audiomodus, um zum Einrichtungsmenü zu gelangen. Folgende Optionen stehen zur Verfügung:

- [Bluetooth trennen]
Zum Trennen der Bluetooth-Verbindung.
- [Details anzeigen]
 - [Bluetooth Info]: Den vorhandenen Bluetooth- Verbindungsstatus anzeigen.
 - [Verbunden mit]: Den Namen des derzeit verbundenen Bluetooth-Geräts anzeigen.
- [Systemeinstellungen]
Siehe Kapitel „Systemeinstellungen“.
- [Hauptmenü]
Zur Auswahl anderer Abspielfunktionen, Sleptimer oder Weckalarm.





Hinweis: Ausgewählte Optionen werden mit einem Sternchen gekennzeichnet.

12 AUX In 1

12.1 Betrieb

Ihr externes Abspielgerät (z.B. Blu-ray-Player) muss mit einem Audiokabel (mit RCA-Stecker, nicht mitgeliefert) an der AUX-Eingangsbuchse 1 des PRESTIGE angeschlossen werden.

Auswahl des AUX In 1 Modus	Drücken Sie die Taste  auf der Fernbedienung, um auf AUX In 1 umzuschalten, oder drücken Sie einmal auf MENU , danach ⏮ oder ⏭ (oder drehen Sie den Einstellknopf) zur Auswahl von AUX In 1 und drücken Sie dann zur Bestätigung auf OK .
Starten und Steuern der Wiedergabe	Alle Abspieltätigkeiten werden am externen Abspielgerät durchgeführt.
Ton stumm schalten oder wiederherstellen	Drücken Sie  oder die Taste ⏮ .

12.2 Einrichtungsmenü

Drücken Sie im Modus AUX In 1 auf **SETUP**, um zum Einrichtungsmenü zu gelangen. Folgende Optionen stehen zur Verfügung:

- [Bluetooth Kopfhörer]
Zum Verbinden oder Trennen eines Bluetooth-Kopfhörers, siehe Kapitel „Allgemeine Funktionen“.
- [Systemeinstellungen]
Siehe Kapitel „Systemeinstellungen“.
- [Hauptmenü]
Zur Auswahl anderer Abspielfunktionen, Sleptimer oder Weckalarm.





Hinweis: Ausgewählte Optionen werden mit einem Sternchen gekennzeichnet.

13 AUX In 2

13.1 Betrieb

Ihr externes Abspielgerät (z.B. mp3-Player) muss mit einem Audiokabel (mit 3,5 mm Stecker, nicht mitgeliefert) an der AUX-Eingangsbuchse 2 des PRESTIGE angeschlossen werden.

Auswahl des AUX In 2 Modus	Drücken Sie die Taste  auf der Fernbedienung, um auf AUX In 2 umzuschalten, oder drücken Sie einmal auf MENU , danach II<< oder >>II (oder drehen Sie den Einstellknopf) zur Auswahl von AUX In 2 und drücken Sie dann zur Bestätigung auf OK .
Starten und Steuern der Wiedergabe	Alle Abspieltätigkeiten werden am externen Abspielgerät durchgeführt.
Ton stumm schalten oder wiederherstellen	Drücken Sie  oder die Taste II .

13.2 Einrichtungsmenü

Drücken Sie im Modus AUX In 2 auf **SETUP**, um zum Einrichtungsmenü zu gelangen. Folgende Optionen stehen zur Verfügung:

- [Bluetooth Kopfhörer]
Zum Verbinden oder Trennen eines Bluetooth-Kopfhörers, siehe Kapitel „Allgemeine Funktionen“.
- [Systemeinstellungen]
Siehe Kapitel „Systemeinstellungen“.
- [Hauptmenü]
Zur Auswahl anderer Abspielfunktionen, Sleep-timer oder Weckalarm.





Hinweis: Ausgewählte Optionen werden mit einem Sternchen gekennzeichnet.

14 Optischer Modus

14.1 Betrieb

Ihr externes Abspielgerät (z.B. Audio-Verstärker) muss mit einem Audiokabel (mit optischem Stecker, nicht mitgeliefert) am optischen Eingang des PRESTIGE angeschlossen werden.

Auswahl des optischen Modus	Drücken Sie die Taste  auf der Fernbedienung, oder drücken Sie einmal auf MENU , danach II◀◀ oder ▶▶II (oder drehen Sie den Einstellknopf) zur Auswahl des optischen Modus und drücken Sie dann zur Bestätigung auf OK .
Starten und Steuern der Wiedergabe	Alle Abspieltätigkeiten werden am externen Abspielgerät durchgeführt.
Ton stumm schalten oder wiederherstellen	Drücken Sie  oder die Taste ▶▶II .

14.2 Einrichtungsmenü

Drücken Sie im optischen Eingangsmodus auf **SETUP**, um zum Einrichtungsmenü zu gelangen. Folgende Optionen stehen zur Verfügung:

- [Bluetooth Kopfhörer]
Zum Verbinden oder Trennen eines Bluetooth-Kopfhörers, siehe Kapitel „Allgemeine Funktionen“.
- [Systemeinstellungen]
Siehe Kapitel „Systemeinstellungen“.
- [Hauptmenü]
Zur Auswahl anderer Abspielfunktionen, Sleoptimer oder Weckalarm.



Der optische Eingang unterstützt nur Musikquellen mit Linear PCM, 2 Kanälen 16 Bit oder 24 Bit.



Hinweis: Ausgewählte Optionen werden mit einem Sternchen gekennzeichnet.

15 CD-Modus





HINWEIS!

Gefahr der Beschädigung!

Unsachgemäße Handhabung des PRESTIGE kann zu Beschädigung führen. Stecken Sie keine vom normalen CD-Format abweichende Tonträger in das PRESTIGE.

15.1 Betrieb

PRESTIGE kann auf einer Audio-CD, CD-R und CD-RW gespeicherte Audiodateien abspielen. Die Wiedergabe hängt auch von der Qualität der CD ab.

To access the CD mode	Drücken Sie die Taste  auf der Fernbedienung, oder drücken Sie einmal auf MENU , danach ⏮ oder ⏭ (oder drehen Sie den Einstellknopf) zur Auswahl von CD-Modus und drücken Sie dann zur Bestätigung auf OK .
Unterbrechen (Pause) oder weiter abspielen	Drücken Sie auf ⏭ .
Wiedergabe anhalten	Drücken Sie auf ■ .
Zum vorherigen oder nächsten Titel wechseln	Drücken Sie auf ⏮ oder ⏭ .
Schnelle Rückwärts- oder Vorwärtssuche in einem Titel	Drücken und halten Sie beim Abspielen ⏮ oder ⏭ .
Auswählen eines Abspielmodus	Drücken Sie wiederholt auf FAV . <ul style="list-style-type: none">•  = Alle Titel wiederholen•  = Einen Titel wiederholen•  = Zufallsmodus•  = Alle Titel wiederholen & Zufallsmodus

Suche der Informationen zur Audiodatei (falls verfügbar)	Drücken Sie mehrmals auf INFO auf der Fernbedienung.
Ton stummschalten bzw. wiederherstellen	Drücken Sie auf die Taste  auf der Fernbedienung.

15.2 Einrichtungsmenü

Drücken Sie im CD-Modus auf **SETUP**, um zum Einrichtungsmenü zu gelangen. Folgende Optionen stehen zur Verfügung:

- [Einstellung CD fortsetzen]
Die CD-Wiedergabe wird an der zuletzt gehörten Stelle fortgesetzt, auch wenn Sie den Modus gewechselt oder das Gerät in den Standby-Modus geschaltet haben. Diese Funktion wird beendet, wenn Sie die CD auswerfen. Die Funktion ist z. B. für Hörbücher gedacht.
- [Bluetooth Kopfhörer]
Zum Verbinden oder Trennen eines Bluetooth-Kopfhörers, siehe Kapitel „Allgemeine Funktionen“.
- [Systemeinstellungen]
Siehe Kapitel „Systemeinstellungen“.
- [Hauptmenü]
Zur Auswahl anderer Abspielfunktionen, Sleptimer oder Weckalarm.



Hinweis: Ausgewählte Optionen werden mit einem Sternchen gekennzeichnet.

16 Streaming Dienste

Ihr PRESTIGE kann Content der folgenden Streaming Dienste wiedergeben:

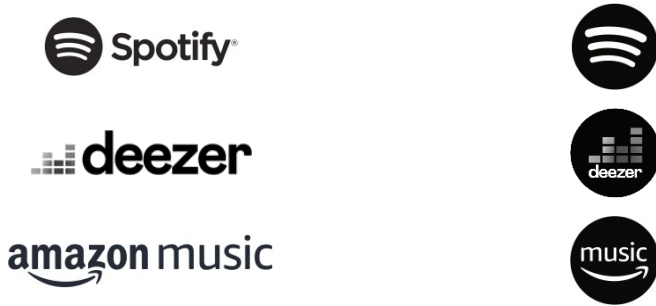

Die Symbole dieser Dienste finden Sie auch im Display Ihres PRESTIGE wieder.



Bitte beachten Sie: Die Benutzung von Streaming Diensten erfordert den Abschluss entsprechender Verträge; diese können Kosten verursachen. Insbesondere kostenlose Angebote enthalten häufig Werbung.

Änderungen unterliegen der Verantwortung der Streaming-Dienste. Bitte informieren Sie sich auf den Homepages der Anbieter.

Wir empfehlen, zunächst die UNDOK™ App auf dem Gerät zu installieren, mit dem Sie Ihr PRESTIGE steuern wollen (dies kann z.B. ein Smartphone oder Tablet sein).



Achtung: Dieses Gerät (z.B. Smartphone) muss sich im gleichen Netzwerk, wie Ihr PRESTIGE befinden!

Hinweise zur UNDOK™ App finden Sie in Kapitel 20.



Vereinzelt können die Dienste auch direkt über die Apps der Anbieter oder am PRESTIGE selber bedient werden. Bitte informieren Sie sich beim Anbieter.

Die im Folgenden beschriebenen Abläufe erfolgen analog für alle zur Verfügung stehenden Streaming Dienste.

Auswahl eines Streaming Dienstes	<p>Drücken Sie die Taste  auf der Fernbedienung, um zur Auswahl des gewünschten Streaming Dienstes zu gelangen. Die Symbole der oben aufgeführten Dienste erscheinen dabei entsprechend im Display Ihres PRESTIGE.</p> <p>Alternativ drücken Sie einmal auf MENU und dann ⏮ oder ⏭ (oder drehen Sie den Einstellknopf) um den gewünschten Streaming Dienst auszuwählen; bestätigen Sie mit OK.</p>
Ein Streaming Konto anmelden (Deezer, Amazon Music)	<p>Zur Benutzung eines Streaming Dienstes auf Ihrem PRESTIGE melden Sie sich am PRESTIGE oder über die auf Ihrem Mobilgerät installierte UNDOK™ App mit Ihrem Konto an. Folgen Sie den Anweisungen auf dem Bildschirm.</p>
So nutzen Sie Spotify Connect	<p>Verwende dein Smartphone, Tablet oder deinen Computer als Fernbedienung für Spotify. Auf spotify.com/connect erfährst du mehr.</p>
Pause oder erneute Wiedergabe	<p>Drücken Sie ⏸.</p>
Zum vorherigen oder nächsten Titel wechseln	<p>Drücken Sie ⏮ oder ⏭.</p>
Speichern eines Titels (einer Playlist*) in der Favoritenliste	<p>Sie können maximal 8 Titel speichern, mit Spotify können bis zu 10 Titel oder auch Playlisten gespeichert werden.</p> <ol style="list-style-type: none"> 1. Drücken und halten Sie die Taste FAV am PRESTIGE, bis die Favoritenliste und die Option [Favorit speichern] angezeigt werden. 2. Drücken Sie + oder - auf der Fernbedienung (oder drehen Sie den Bedienknopf) zur Auswahl eines Favoritenspeicherplatzes und drücken Sie dann zur Bestätigung auf OK.

Direktes Speichern eines Titels (einer Playlist*) in der der Favoritenliste	<ol style="list-style-type: none"> 1. Drücken und halten Sie eine der 4 Favoritentasten (1-4) am PRESTIGE. 2. Auf der Fernbedienung: Drücken und halten Sie eine der Tasten 1-8 (Spotify 0-9).
Auswahl eines Titels (einer Playlist*) in der der Favoritenliste	<p>Sie haben 3 Möglichkeiten einen Favoriten auszuwählen:</p> <ol style="list-style-type: none"> 1. Drücken Sie auf FAV, drücken Sie dann + oder - (oder drehen Sie den Bedienknopf) zur Auswahl eines Titels / einer Playlist in der Favoritenliste und drücken Sie dann auf OK. 2. Drücken Sie eine der 4 Favoritentasten am PRESTIGE. 3. Drücken Sie eine der Tasten 1-8 auf der Fernbedienung (Spotify 0-9), um einen der Favoriten auszuwählen.
Informationen zum Titel durchsuchen (falls verfügbar)	Drücken Sie wiederholt auf INFO auf der Fernbedienung.
Ton stummschalten bzw. wiederherstellen	Drücken Sie auf die Taste  auf der Fernbedienung.

* Gilt nur für Spotify

16.2 Einrichtungsmenü

Wählen Sie einen verfügbaren Streaming-Dienst und drücken Sie **SETUP**, um zum Einrichtungsmenü zu gelangen. Es stehen folgende Optionen zur Verfügung:

- [Bluetooth Kopfhörer]
Zum Verbinden oder Trennen eines Bluetooth-Kopfhörers, siehe Kapitel „Allgemeine Funktionen“.
- [Systemeinstellungen]
Siehe Kapitel „Systemeinstellungen“.
- [Hauptmenü]
Zur Auswahl anderer Abspielfunktionen, SleepTIMER oder Weckalarm.



Hinweis: Ausgewählte Optionen werden mit einem Sternchen gekennzeichnet.

17 Alarmfunktionen

17.1 Alarm einstellen

Sie können Alarmer zum Wecken einstellen.

1. Halten Sie  auf der Fernbedienung gedrückt, um die Alarmerinstellungen zu wählen.

Sie können auch im Wiedergabemodus auf **SETUP** und dann [Hauptmenü] und danach [Wecker] drücken.



Der Alarm-Einstellmodus ist auch bereit, wenn PRESTIGE im Bereitschaftsmodus (ausgeschaltet) ist. Halten Sie dazu  auf der Fernbedienung gedrückt.

2. Wählen Sie den einzustellenden Alarm aus und drücken Sie dann auf **OK**.
3. Zum Einstellen des Alarms haben Sie folgende Möglichkeiten. Drehen Sie den Einstellknopf oder drücken Sie die Einstelltasten, um die Einstellungen vorzunehmen (siehe Kapitel „Menü-Übersicht“).



- [Erlauben]
Zum Ein- oder Ausschalten von Alarmwiederholungen. Es stehen die folgenden Optionen zur Verfügung:
 - [Aus]: Zum Abstellen des Alarms.
 - [Täglich]: Der Alarm ist jeden Tag aktiviert.
 - [Einmal]: Der Alarm ist nur einmal aktiviert.
 - [Wochenende]: Der Alarm ist an Sonnabenden und Sonntagen aktiviert.
 - [Werktag]: Der Alarm ist von Montag bis Freitag aktiviert.
- [Uhrzeit]
Zum Einstellen der Uhrzeit für den Alarm.
- [Modus]
Zur Auswahl der Alarmquelle. Es stehen die folgenden Optionen zur Verfügung:
 - [Summer]
 - [Internet Radio]
 - [DAB Radio]
 - [FM Radio]

- [Programm]
Zur Auswahl des zuletzt gehörten Senders oder einem voreingestellten Sender als Alarmquelle. Dies wird nur angezeigt, wenn Internet-Radio, DAB oder FM in [Modus] gewählt ist.
- [Lautstärke]
Zum Einstellen der Lautstärke des Alarmtons.
- [Speichern]
Zum Speichern der aktuellen Einstellungen.
Wenn [Speichern] gewählt ist, werden die Alarmeinstellungen gespeichert.
Wenn ein Alarm aktiviert ist, wird das entsprechende Alarmsymbol  angezeigt.



17.2 Alarm ein-oder ausschalten

- Drücken Sie wiederholt auf  wenn sich PRESTIGE im Betriebsmodus oder im Bereitschaftsmodus (aus) befindet, um den entsprechenden Alarm ein- oder auszuschalten.
- Bei eingeschaltetem Alarm wird das Alarmsymbol  dargestellt.

17.3 Ein Alarmsignal ausschalten

- Drücken Sie auf  oder  auf der Fernbedienung, um einen ertönenden Alarm abzuschalten.

17.4 Snooze (Schlummer-Funktion)

- Zum zeitweiligen Stummschalten (Vorgabe: 10 Min.) eines ertönenden Alarms drücken Sie die Tasten **OK** oder  auf der Fernbedienung.
- Drücken Sie **+** oder **-** auf der Fernbedienung (oder drehen Sie den Einstellknopf) zum Ändern des Zeitintervalls (5, 10, 15 oder 30 Min).
- Während des Schlummerzeitraums blinkt das Alarmsymbol und die verbleibende Schlummerzeit wird angezeigt.
- Zum Abschalten der automatischen Snooze (Schlummer-Funktion) drücken Sie  oder  auf der Fernbedienung.

18 Sleptimer (automatische Abschalt-Funktion)

Mit dem Sleptimer (automatische Abschalt-Funktion) stellen Sie die Zeitdauer ein, bevor sich PRESTIGE automatisch abschaltet.

1. Drücken Sie **SETUP** im Abspielmodus und wählen Sie dann [Hauptmenü] und [Sleptimer].
Oder drücken Sie direkt die Taste **SLEEP**, um die automatische Abschalt-Funktion ein- oder auszuschalten.
2. Drücken Sie **+** oder **-** auf der Fernbedienung (oder drehen Sie den Einstellknopf) zur Auswahl der Abschaltzeit (15, 30, 45, 60, oder 90 Min).
3. Drücken Sie auf **OK**, um die Auswahl zu bestätigen.

Wenn der Sleptimer aktiv ist, werden das Sleptimersymbol () und die verbleibende Zeit angezeigt. Zum Abschalten des Sleptimer wählen Sie [Schlummer aus].

19 Systemeinstellungen

19.1 Zugang zu den Systemeinstellungen

- Drücken Sie in einem Abspielmodus auf **SETUP** und wählen Sie dann [Systemeinstellungen]



Hinweis: Ausgewählte Optionen werden mit einem Sternchen gekennzeichnet.

19.2 Equalizer

Wählen Sie eine der Equalizer-Optionen, um den Klang an Ihre Bedürfnisse anzupassen.

- [3D Sound]
3D Sound erweitert die Stereobühne und verbessert so die räumliche Wiedergabe Ihrer Musik.
- [Loudness]
Mit Loudness werden die Höhen/Tiefen an die jeweilige Lautstärke angepasst, sodass feine Töne auch bei leiser Musik klar zu hören sind.
- [Bass]
Einstellen der Bässe, um den Klang an Ihre Bedürfnisse anzupassen.
- [Höhen]
Einstellen der Höhen, um den Klang an Ihre Bedürfnisse anzupassen.
- Wählen Sie eine der folgenden voreingestellten Optionen für den Equalizer: [Flach], [Pop], [Rock], [Jazz] und [Klassik].

19.3 Netzwerk

- [Netzwerkassistent]
Zum Einrichten einer Netzwerkverbindung.
- [WPS WLAN Aufbau]
Wählen Sie diese Option, wenn Ihr drahtloser Router die Einrichtungsmethoden WPS oder PBC unterstützt.
- [Einstellungen anzeigen]
Zur Darstellung der aktuellen Netzwerkinformationen.

- [Manuelle Einstellungen]
Wählen Sie unter der Option [Drahtlos] [DHCP aktiv] aus, um die IP-Adresse automatisch zuzuweisen oder [DHCP inaktiv], um sie manuell zuzuweisen.
- [NetRemote PIN-Setup]
Zur Einrichtung einer NetRemote PIN.
- [Netzwerkprofil]
Zum Anzeigen einer im PRESTIGE gespeicherten Netzwerkliste.
- [Netzwerkeinstellungen löschen]
Löscht alle Netzwerkeinstellungen.
- [Netzwerkverbindung halten]
Hält die Netzwerkverbindung aufrecht. Damit können Sie PRESTIGE unter Verwendung einer Remote App aus dem Standby aktivieren.

19.4 Zeit/Datum

- [Zeit-/Datumseinst]
Zur Einstellung von Uhrzeit und Datum.
- [Auto Update]
Zur Auswahl einer Quelle (Radio, Internet-Netzwerk oder kein Update) zur automatischen Aktualisierung von Datum und Uhrzeit.
 - Wenn Sie die Uhrzeit von einer Quelle aktualisieren (Radio – FM/DAB), ist die Sommerzeit-Einstellung wirksam.
 - Wenn Sie die Uhrzeit vom Internet-Netzwerk aktualisieren, müssen Sie Ihre Zeitzone einstellen.
- [Format einst]
Zur Einstellung des Zeitformats (12 oder 24 Stunden).
- [Zeitzone einstellen]
Zur Festlegung einer Zeitzone.
- [Sommerzeit?]
Zur Aktivierung oder Deaktivierung der Sommerzeit.

19.5 Inaktiver Standby

- Mit dieser Option können Sie die Zeitdauer festlegen, bevor sich PRESTIGE automatisch abschaltet. Verfügbare Optionen: Aus, 2, 4, 5 und 6 Stunden.

19.6 Sprache

- Mit dieser Option können Sie die Sprache festlegen. Verfügbare Optionen: Deutsch, Englisch, Dänisch, Spanisch, Französisch, Italienisch, Niederländisch, Norwegisch, Polnisch, Portugiesisch, Finnisch, Schwedisch und Türkisch.

19.7 Werkseinstellungen

- Mit dieser Option werden alle benutzerdefinierten Einstellungen gelöscht und durch die ursprünglichen Werkseinstellungen ersetzt.

19.8 Software Update

- [Auto-Update]
Zur regelmäßigen automatischen Suche nach Aktualisierungen.
- [Jetzt prüfen]
Zur sofortigen Suche nach Aktualisierungen.
Wenn eine neue Software verfügbar ist, wird PRESTIGE Sie fragen, ob Sie die Aktualisierung durchführen wollen.
Vergewissern Sie sich vor einer Software-Aktualisierung, dass PRESTIGE über eine stabile Stromversorgung verfügt. Ein Trennen der Stromzufuhr während eines Software-Updates kann PRESTIGE beschädigen.

19.9 Einrichtungsassistent

- Zur Durchführung der ersten Einrichtung (siehe Kapitel „Ersteinrichtung“).

19.10 Info

- Hier werden die aktuelle Software-Version, Spotify-Version, Radiokennung und Geräte name angezeigt.

19.11 Datenschutz

- Bitte besuchen Sie folgende Web-Side: www.frontiersmart.com/privacy

19.12 Anzeigehelligkeit

Zur Einstellung der Helligkeit der Anzeige: Der Sensor an der Vorderseite des PRESTIGE passt die Helligkeit des Displays automatisch an das Umgebungslicht an. Sie können einstellen, ob das Gerät in einer hellen oder einer dunklen Umgebung (z. B. im Schlafzimmer) verwendet wird.

- [Helle Umgebung]
Stufe 8 bis 15
- [Dunkle Umgebung]
Stufe 1 bis 8

20 Verwendung der UNDOK™ App zur Steuerung des PRESTIGE

PRESTIGE ist kompatibel mit der UNDOK™ App von Frontier Smart Technologies. Die App bietet umfassende Fernbedienungsfunktionen für FS-basierte Audiomodule mit iOS oder Android Smartphone.

Installieren und Verwenden der UNDOK™ App:

1. Laden Sie die UNDOK™ App vom „App Store“ oder von „Google Play“ herunter und installieren Sie sie auf Ihrem iOS oder Android Smartphone.



2. Verbinden Sie Ihr Smartphone mit dem gleichen Wi-Fi-Netzwerk wie PRESTIGE.
3. Starten Sie die UNDOK™ App auf Ihrem Smartphone. Die App sucht nach kompatiblen Audiosystemen. Tippen Sie auf **+** Symbol um nach Audiosystemen zu suchen.
4. Wählen Sie „PRESTIGE“ aus der Liste verfügbarer Audiosysteme.



5. Steuern von PRESTIGE über die UNDOK™ App.

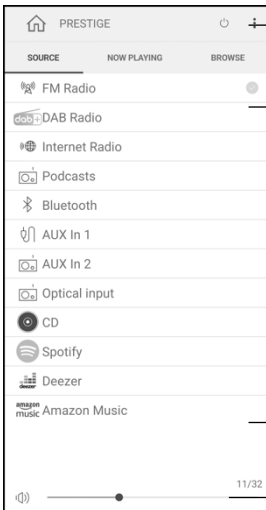

PRESTIGE ein- oder ausschalten

Wahl einer Audioquelle

Lautstärkeregelung

21 Fehlerbehebung

Bei allen elektrischen Geräten können Störungen auftreten. Dabei muss es sich nicht immer um einen Defekt am PRESTIGE handeln. Prüfen Sie deshalb anhand nachfolgender Tabelle, ob Sie die Störung selbst beseitigen können.

Störung	Mögliche Ursache	Behebung
Gerät schaltet nicht ein.	Netzkabel ist nicht richtig angeschlossen.	Schließen Sie das Netzkabel richtig an.
PRESTIGE reagiert nicht.	Fehler am PRESTIGE.	Trennen Sie den Stecker und stecken Sie ihn wieder ein. Schalten Sie PRESTIGE dann wieder ein.
Fernbedienung funktioniert nicht oder nur fehlerhaft.	Abstand zum PRESTIGE ist zu groß.	Verringern Sie den Abstand zwischen Fernbedienung und PRESTIGE.
	Batterie ist leer.	Tauschen Sie die Batterie aus.
Kein Ton oder schlechter Ton.	Ton ist ausgeschaltet.	Regeln Sie die Lautstärke.
	PRESTIGE ist nicht im richtigen Abspielmodus.	Wählen Sie einen anderen Abspielmodus / Audioquelle.
	Kopfhörer ist eingesteckt.	Ziehen Sie den Kopfhörerstecker.
	Empfang von FM/DAB oder Internet ist schlecht.	Richten Sie die FM/DAB-Antenne aus oder prüfen Sie die Wi-Fi-Verbindung.
	Störungen durch andere Funksender oder Geräte.	Erhöhen Sie den Abstand zwischen PRESTIGE und anderen Geräten.
	Kein Ton bei Optical In.	Wählen Sie PCM als Ausgang am externen Gerät.
Unzureichende Wi-Fi-Signalstärke.	Der Router ist zu weit entfernt oder blockiert.	Stellen Sie PRESTIGE näher zum Router oder ändern Sie die Lage der Wi-Fi-Antenne.

Störung	Mögliche Ursache	Behebung
Keine Verbindung zum Wi-Fi-Netzwerk.	Router ist nicht eingeschaltet oder funktioniert nicht richtig.	Schalten Sie Ihren Router ein oder prüfen Sie den Router-Zustand.
	Falsches Einrichtungsverfahren.	Prüfen Sie, ob Ihr Router WPS unterstützt und das richtige Einrichtungsverfahren verwendet (PBC oder PIN). Konfigurieren Sie nochmals die Wi-Fi-Einstellungen.
Internet-Radiosender funktioniert manchmal nicht.	Manche Sender unterstützen nur eine begrenzte Zahl an Hörern.	Versuchen Sie es später nochmals.
	Der Radiosender sendet nicht.	Versuchen Sie es später nochmals.
Einige Internet-Radiosender verschwinden von der Senderliste.	Der Sender wird von der Liste entfernt, wenn er nicht sendet.	Versuchen Sie es später nochmals. Wenn der Sender wieder zu senden beginnt, erscheint er wieder in der Liste.
CD-Wiedergabe startet nicht.	CD-Format wird nicht unterstützt.	Stecken Sie das richtige CD-Format in den CDSchlitz.
	CD ist verschmutzt.	Reinigen Sie die CD.
	CD ist beschädigt.	Stecken Sie eine andere CD in den CD-Schlitz.
USB-Gerät lädt nicht.	USB-Kabel-Kabel nicht verbunden oder defekt.	Überprüfen Sie das USB-Kabel.
USB-Gerät spielt keine Musik.	USB-Wiedergabe wird nicht unterstützt.	USB-Anschluss wird zum Aufladen verwendet.



HINWEIS!

Sachschäden durch unsachgemäße Reinigung!

Falsche Reinigung kann zu eingeschränkter Funktionalität und Schäden am PRESTIGE führen.

- Verwenden Sie keinesfalls scharfe oder lösungsmittelhaltige Reinigungsmittel, da diese die Oberfläche des PRESTIGE angreifen.
- Verwenden Sie keine Heiß- oder Druckluft zur Trocknung des PRESTIGE.
- Die Ecken und Kanten des PRESTIGE sind druckempfindlich. Schützen Sie diese vor zu hohem Druck.

Fingerabdrücke und leichte Verschmutzungen reinigen

- Reinigen Sie PRESTIGE nur von außen mit einem trockenen, weichen Tuch.

Starke Verschmutzungen reinigen

- Reinigen Sie PRESTIGE nur von außen mit einem leicht angefeuchteten Tuch und trocknen Sie PRESTIGE dann mit einem weichen, trockenen Tuch.

23 Garantie

Für die Geltendmachung von Garantieansprüchen gilt - ohne dass dadurch Ihre gesetzlichen Rechte eingeschränkt werden - folgendes:

- Garantieansprüche können nur innerhalb eines Zeitraums von max. 2 Jahren (1 Jahr in Nordamerika und Australien) gerechnet ab Kaufdatum, geltend gemacht werden.
- Innerhalb der Garantiezeit beseitigt sonoro audio GmbH nach eigener Wahl durch Reparatur oder Austausch des PRESTIGE unentgeltlich alle Mängel, die auf Material- oder Herstellungsfehlern beruhen.
- Bei Reklamationsanfragen wenden Sie sich bitte an Ihren Händler oder unseren Kundenservice. Die Kontaktdaten finden Sie unter „Kontakt Daten“ (Kapitel 1.1) oder unter www.sonoro.com.
- Mit Reparatur oder Austausch des PRESTIGE beginnt kein neuer Garantiezeitraum. Maßgeblich bleibt der Garantiezeitraum von 2 Jahren (1 Jahr in Nordamerika und Australien) ab Kaufdatum.
- Von der Garantie ausgenommen sind Batterien, Schäden durch unsachgemäßen Gebrauch, normaler Verschleiß und Verbrauch sowie Mängel, die den Wert oder die Gebrauchstauglichkeit des PRESTIGE nur unerheblich beeinflussen. Bei Eingriffen, die nicht von dem von uns autorisierten Servicezentrum vorgenommen wurden, erlischt die Garantie ebenfalls.
- Diese Garantie schränkt die unentgeltliche Inanspruchnahme der gesetzlich zugesicherten Mängelrechte des Käufers nicht ein und hebt sie nicht auf.

PRESTIGE

SO-331

**2-WAY ALL-IN-ONE MUSIC SYSTEM WITH INTEGRATED
4" SUBWOOFER, INTERNET RADIO, WIFI, CD-PLAYER,
DAB+ & BLUETOOTH®**



Operating manual

Table of contents

1	Introduction	62
1.1	Contact data.....	62
1.2	Intended use	63
2	Getting to know your PRESTIGE	63
2.1	Scope of delivery.....	63
2.2	Controls and ports	64
2.3	Technical data	69
2.4	Marks of approval and certificates	70
3	Getting started	71
3.1	Unpacking PRESTIGE.....	71
3.2	Inserting and replacing the battery in the remote control	71
3.3	Using the antennas.....	72
3.4	Performing initial setup	73
4	Basic operation	75
5	Using the menus	77
6	Display icons	78
7	FM Radio mode	79
7.1	Operation	79
7.2	Setup menu	80
8	DAB Radio mode	81
8.1	Operation	81
8.2	Setup menu	82
9	Internet Radio mode	84
9.1	Operation	84
9.2	Setup menu	85
9.3	Station List.....	86
10	Podcast mode	87
10.1	Operation	87
10.2	Setup menu	88
10.3	Podcast List	89
11	Bluetooth mode	90
11.1	Pairing	90
11.2	Operation	90
11.3	Setup menu	91
12	AUX In 1 mode	92
12.1	Operation	92
12.2	Setup menu	92

13	AUX In 2 mode	93
13.1	Operation	93
13.2	Setup menu	93
14	Optical mode	94
14.1	Operation	94
14.2	Setup menu	94
15	CD mode	95
15.1	Operation	95
15.2	Setup menu	96
16	Streaming services.....	97
16.1	Operation	98
16.2	Setup menu	99
17	Alarm.....	100
17.1	Setting alarm	100
17.2	Turning the alarms on or off.....	101
17.3	Turning off an activated alarm	101
17.4	Snooze.....	101
18	Sleep timer	102
19	System Settings.....	103
19.1	Accessing the system settings.....	103
19.2	Equalizer	103
19.3	Network.....	103
19.4	Time/date.....	104
19.5	Inactive standby.....	105
19.6	Language.....	105
19.7	Factory Reset.....	105
19.8	Software update	105
19.9	Setup Wizard	105
19.10	Info.....	105
19.11	Privacy policy.....	105
19.12	Backlight	106
20	Using UNDOK™ app to control PRESTIGE	107
21	Troubleshooting.....	108
22	Cleaning.....	110
23	Warranty	111

1 Introduction



Thank you for purchasing PRESTIGE. This operating manual and the safety manual provide all the information required for trouble-free and safe operation of PRESTIGE.

- Read the operating manual and the safety manual in their entirety before using PRESTIGE.
- Keep the operating manual and safety manual for future reference.
- If you pass PRESTIGE on to a third party, please provide them with the operating manual and safety manual as well.
- Failure to follow the operating manual and safety manual can result in serious injury or damage to PRESTIGE.
- We assume no liability for damage resulting from failure to observe the instructions in this operating manual and safety manual.

The images in this operating manual are intended to illustrate the actions necessary to operate PRESTIGE.

Enjoy your PRESTIGE!

1.1 Contact data

Address	sonoro audio GmbH, Hammer Landstraße 45, 41460 Neuss, Germany
Phone	+49 2131 8834-141
Fax	+49 2131 7517-599
E-Mail	support@sonoro.com
Internet	 www.sonoro.com Germany:  https://www.instagram.com/sonoroaudio/  https://www.facebook.com/sonorodeutschland/ France:  https://www.instagram.com/sonorofrance/

1.2 Intended use

PRESTIGE is intended for personal use only. It is not intended for commercial use. PRESTIGE is solely intended for the following tasks:

- Playback of FM/DAB+/Internet radio and music streaming services.
- Playback of audio CD and MP3/WMA CD disc.
- Audio playback from external devices connected via AUX In or Optical Input.
- Audio playback from Bluetooth-enabled devices (e.g., mobile phones).
- Streaming music to Bluetooth headphones.
- Charging of external devices that are connected via the USB port.

Any other use is considered improper use and is prohibited. We assume no liability for damages resulting from improper use.

2 Getting to know your PRESTIGE

2.1 Scope of delivery

In addition to the PRESTIGE itself, the following accessories are also included in the scope of delivery:

- Remote control
- One button cell (CR2032, 3 V)
- Power cable
- FM/DAB telescopic antenna
- External WiFi antenna
- Operating manual
- Safety manual
- Gloves

2.2 Controls and ports

Front view

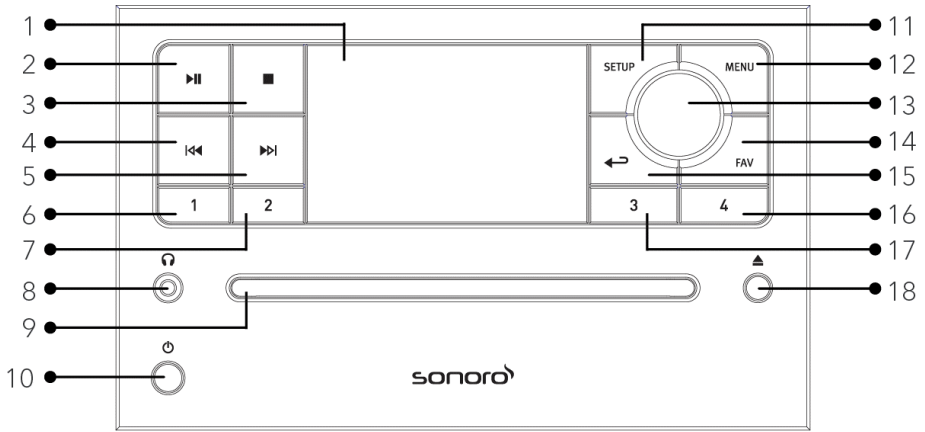

1. Display
2. Play/pause button (▶||)
3. Stop button (■)
4. Left button, skip previous (◀◀)
5. Right button, skip next (▶▶)
6. Preset 1 button (1)
7. Preset 2 button (2)
8. Headphone jack (🎧)
9. CD Slot
10. Standby button (⏻)
11. Setup button (SETUP)
12. Menu button (MENU)
13. Volume knob, navigation knob, OK button (press the knob)
14. Favourite button (FAV)
15. Back button (⬅️)
16. Preset 4 button (4)
17. Preset 3 button (3)
18. CD eject button (⬆️)

Rear view

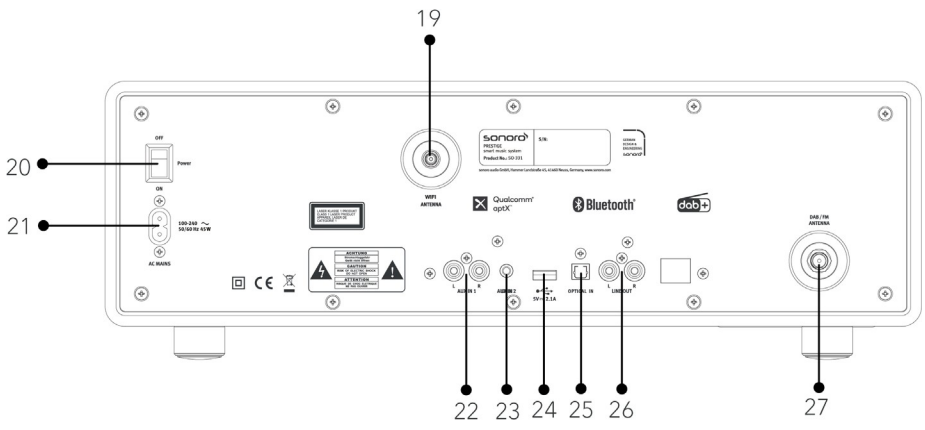

- 19. External WiFi antenna jack
- 20. Main ON/OFF switch
- 21. AC socket
- 22. Auxiliary input 1 (RCA)
- 23. Auxiliary input 2 (3.5mm)
- 24. USB port
- 25. Optical port
- 26. Line-output (RCA)
- 27. FM/DAB antenna jack

Bottom view

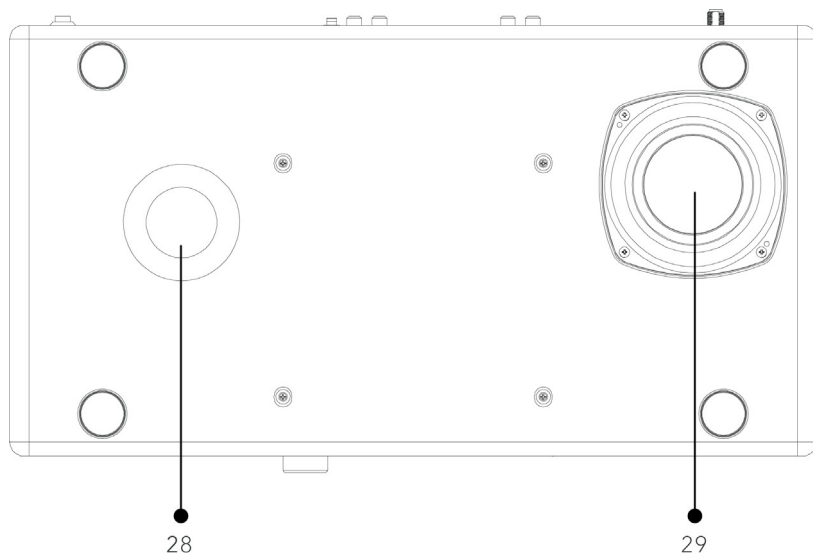

28. Bass reflex opening

29. Subwoofer driver

Remote control

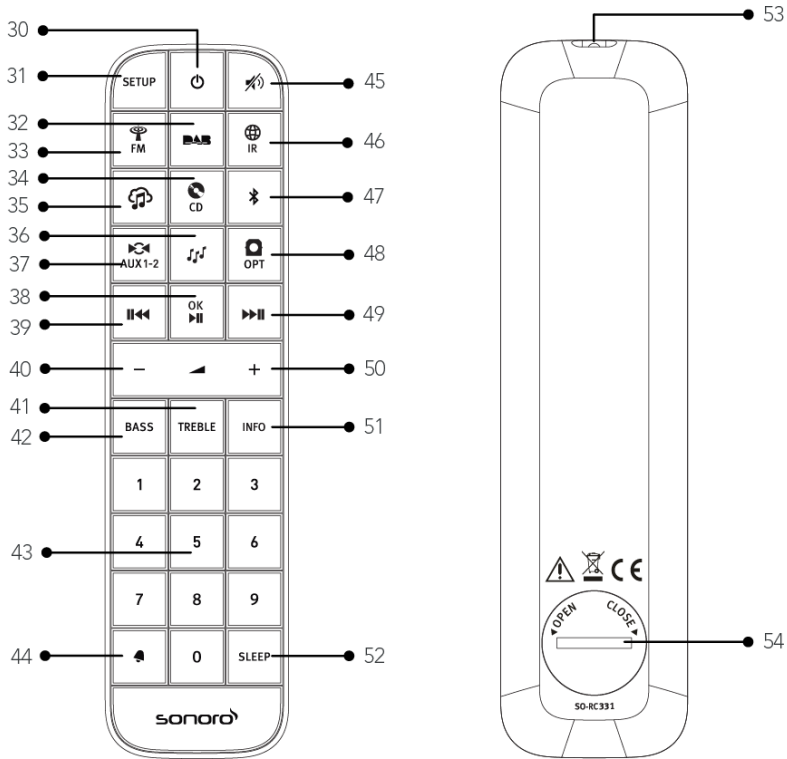

30. Standby button (⏻)

31. Setup button (SETUP)

32. DAB Radio mode (DAB)

33. FM Radio mode (FM)

34. CD mode (CD)

35. Music streaming services (🎵)

36. Podcasts mode (🎧)

37. Auxiliary input 1/2 mode (AUX1-2)

38. Play/Pause button (⏮), OK button

39. Left button, skip previous (⏮)

40. Volume down button (⏮)*

41. Treble setting button (TREBLE)

42. Bass setting button (BASS)

43. Preset station buttons (0-9)

44. Alarm button (🔔)

45. Mute button (🔇)

46. Internet Radio mode (🌐)

47. Bluetooth mode (📶)

48. Optical input mode (OPT)

49. Right button, skip next (⏭)

- 50. Volume up button (+)*
 - 51. Information button (INFO)
 - 52. Sleeper timer button (SLEEP)
 - 53. Infra-red transmitter
 - 54. Battery compartment
- *Navigation buttons (+, -)

2.3 Technical data

Specification	Value
Dimensions (W×D×H)	approx. 450 x 258 x 153 mm
Weight	approx. 7.2 kg
Operating temperature	0°C to +40°C
Display	2.8" TFT colour display
Frequency range, FM	87.50 MHz - 108.00 MHz
DAB/DAB+	Band III, 174.928 MHz - 239.200 MHz
Internet radio	More than 50,000 stations worldwide
Station presets	30 for each FM DAB/DAB+ Internet radio / Podcasts 10 for Spotify 8 for each Deezer Amazon Music
CD support formats	CD-DA, CD-R*, CD-RW* Audio CD, MPEG 1 Layer 3 (MP3), Windows Media Audio (WMA, DRM not supported) Sampling rate 16KHz~48KHz, bit rate max. 320kbps (* Playback dependent on quality of recording and medium)
USB charging	Output: DC 5V  2.1A
AUX-IN	Port 1 : RCA jack Sensitivity: 800 mV Port 2 : 3.5mm jack Sensitivity: 300 mV
Optical In, TOSLINK	Supports linear PCM Sample rate: 32KHz/44.1KHz/48KHz/96KHz Channel: Stereo 16 bit, 24bit
Streaming	Bluetooth Spotify Deezer Amazon Music
Network supported	IEEE 802.11 a/b/g/n 2.4GHz / 5GHz 2.412GHz - 2.472GHz / 5.18GHz - 5.32GHz / 5.50GHz - 5.70GHz
Transmitted power	15dBm for 2.4GHz 17dBm for 5GHz WiFi
Encrypted key	WEP, WPA, WPA2 (PSK), WPS
Bluetooth	Version 4.1, Profile : AVRCP v1.5, A2DP 1.3 2.402GHz - 2.480GHz
Transmitted power	4dBm for BT 7dBm for BT-LE
Battery	CR2032 (remote control)
Power supply	AC 100-240V, 50/60Hz
Standby Power	< 1.0W
Network Standby	< 2.0W

Specifications are subject to change without notice.

2.4 Marks of approval and certificates



The Bluetooth® word mark and logos are registered trademarks owned by the Bluetooth SIG, Inc. and any use of such marks by sonoro audio GmbH is under license. Other trademarks and trade names are those of their respective owners.



The Spotify software is subject to third party licenses found here:

<https://www.spotify.com/connect/third-party-licenses>



Deezer and Deezer logo are international trademarks of Deezer S.A., registered in France and other countries.



Amazon, Amazon Music Unlimited and all related logos are trademarks of Amazon.com, Inc. or its affiliates.

3 Getting started

3.1 Unpacking PRESTIGE

1. Take PRESTIGE out of the packaging and check whether PRESTIGE or the individual parts are damaged. If this is the case, do not use PRESTIGE. Should you detect any damage, contact your dealer or sonoro audio GmbH customer support immediately.
2. Check to make sure that the delivery is complete (see chapter "Scope of delivery").
3. Place PRESTIGE in a suitable location. If you want to put your PRESTIGE on a natural wood surface, please make sure that it is suitable. Oiled or waxed surfaces may cause stains.
4. Remove the protective film from the display.
5. Remove the protective card from the subwoofer driver.

3.2 Inserting and replacing the battery in the remote control

1. Open the battery compartment cover on the back of the remote control by turning it anticlockwise using a small coin.
2. Insert the supplied batteries (CR2032, 3 V) with the label (+) side up.
3. Close the battery compartment cover by turning the cover clockwise using a small coin.

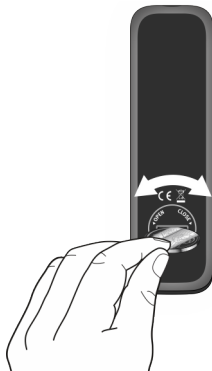

Do not block the infra-red sensor on the PRESTIGE and the infra-red transmitter on the remote control during use.

3.3 Using the antennas

1. Screw the rod antenna located on the back of PRESTIGE to the FM/DAB antenna connector.

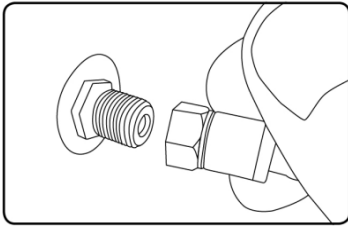

2. If you are using the rod antenna, pull the rods of the antenna apart and align the antenna so that you have the best possible reception.



For even better reception, connect PRESTIGE to a suitable house antenna.

3. Screw the desired Wi-Fi antenna located on the back of PRESTIGE to the Wi-Fi antenna connector. Lift Wi-Fi antenna upwards.

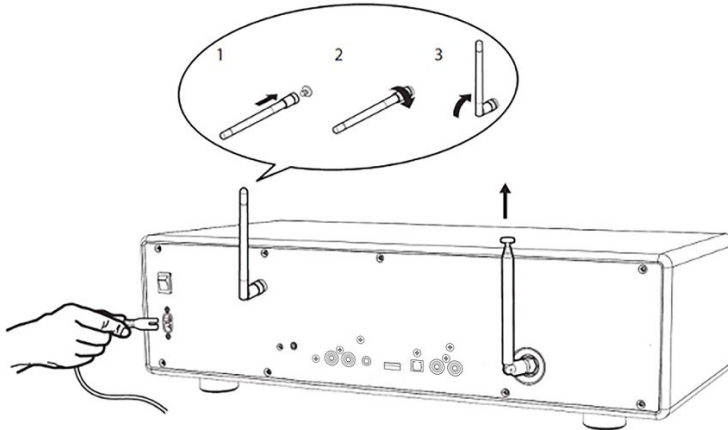

4. Plug-in the AC power cord.

3.4 Performing initial setup

When PRESTIGE is powered on for the first time, the “Language” (to be used in the display) selection shows on the display. Afterwards, the Privacy policy statement appears and needs to be accepted by pressing (**OK**) on remote control or navigation knob. Then, the “Setup wizard” appears on the display. Follow the instructions below to configure some initial settings.

1. When the “Setup Wizard” is displayed, press **+** or **-** on the remote control (or rotate the navigation knob) to select “YES” and then press **OK** to start the setup.



2. You are then prompted to select:
 - Time format (12 or 24-hour),
 - Source of time & date auto update (Update from Radio, Internet or no update).

Depending on the selection you have made, follow the instructions on the display to further set up date and time, time zone, daylight saving or wireless network. Rotate the navigation knob on PRESTIGE or press the navigation buttons on the remote control to make selections and then press **OK** to confirm (see chapter “Using the menus”).

If update from Internet is selected, a Wi-Fi connection must be established. When entering the key of your wireless network, rotate the navigation knob on PRESTIGE or press the navigation buttons on the remote control to select a character and then press **OK** to confirm. To delete the last entry, select [BKSP]. To cancel entering the key, select [CANCEL]. To confirm the entered key, select [OK].

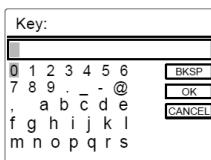





3. When "Setup wizard completed" appears, press **OK** to exit the setting.



To run the setup wizard again, go to [System Settings] and then select [Setup Wizard] (See chapter "System Settings").

4 Basic operation

To turn on	Press  PRESTIGE starts operation from the last selected playback mode.
To turn off (standby mode)	Press  The time and date (if set) are displayed. PRESTIGE will automatically change to Standby mode without playback and operation after 15 minutes.
To select a playback mode	Press MENU once, then  or  (or rotate the navigation knob) to select a playback mode and then press OK to confirm. Mode sequence: FM Radio > DAB Radio > Internet Radio > Podcasts > Bluetooth > Aux In 1 > Aux In 2 > Optical > CD > Spotify > Deezer > Amazon Music
To directly select a playback mode	Press the direct operation mode key on the remote control to directly switching from one operation mode to the other.
To playback a CD	Insert CD disc in CD slot and PRESTIGE starts playing the CD.
To eject a CD	Press the eject button () on PRESTIGE.
To control the volume	Press + or - on the remote control or rotate the volume knob on PRESTIGE.
Pairing with a Bluetooth headphone, for the first time	In all operation modes except the Bluetooth mode, press and hold  key on remote control. Or, press SETUP once, then + or - on the remote control (or rotate the navigation knob) to select [Bluetooth headphone], then select [Bluetooth pairing], then [Available devices], and then press OK to confirm. Wait for your Bluetooth device name to be shown on the display and then press OK to select it.

	<p>When the small Bluetooth headphone icon  is blinking, PRESTIGE is in pairing mode. The Bluetooth headphone icon  stops blinking when the pairing is completed. The paired Bluetooth headphone device name is temporarily shown on the display.</p> <p>Note: Make sure that your Bluetooth headphones are already in discovery mode and ready for pairing.</p> <p>For more details, please refer to your Bluetooth device instruction manual.</p>
Connecting with a paired Bluetooth headphone	<p>In all operation modes except the Bluetooth mode, press and hold  key on remote control. Or, press SETUP once, then + or - on the remote control (or rotate the navigation knob) to select [Bluetooth headphone], then select [Bluetooth pairing], then [Paired devices], and then press OK to confirm. Your paired Bluetooth device names are shown in the display. Select your device and press OK to confirm.</p> <p>When the small Bluetooth headphone icon  is blinking, PRESTIGE is in pairing mode. The Bluetooth headphone icon  stops blinking when the pairing is completed. The paired Bluetooth headphone device name is temporarily shown on the display.</p> <p>Note: Make sure that your Bluetooth headphones are already in discovery mode and ready for pairing. For more details, please refer to your Bluetooth device instruction manual.</p>
To disconnect a paired Bluetooth headphone	<p>Press SETUP once, then + or - on the remote control (or rotate the navigation knob) to select [Bluetooth headphone], then select [Bluetooth disconnect] and then press OK to confirm.</p>

5 Using the menus

















There are three types of menus in PRESTIGE.

- Setup menu (For specific settings in a playback mode, e.g. [FM Auto Search] in FM mode)
- System Settings (For general settings, e.g., time/date, language etc.)
- Main menu (For accessing the playback modes and sleep time)

To access the menus	Press SETUP . Contents of the menus may differ in different playback modes.
To select an option in the menus	Rotate the navigation knob on PRESTIGE or press + or - on the remote control.
To confirm a selection in the menus	Press OK on the remote control. (On PRESTIGE, press the navigation knob)
To go back one level in the menu	Press ↶ .

6 Display icons



Refer to the table below for the meanings of the display icons when they show on the display.

	Wi-Fi connection is established (with signal strength).
	Wi-Fi connection is disconnected.
	A Bluetooth device is connected.
	A Bluetooth headphone is connected.
	Alarm is activated.
	The radio station is in the preset list.
	FM RDS information is received.
	Radio signal is being received (with signal strength).
	Repeat all playback mode is active.
	Repeat one playback mode is active.
	Repeat folder playback mode is active.
	Shuffle playback mode is active.
	Repeat all and shuffle playback mode is active.
	Sleep timer is active.
	Stereo sound broadcast is available.
	Sound output is muted.
	Playback is paused.

7 FM Radio mode

7.1 Operation

To access the FM Radio mode	Press  key on the remote control. Or, press MENU once, then ◀◀ or ▶▶ (or rotate the navigation knob) to select the FM Radio mode and then press OK to confirm.
To manually tune the frequency	Press ◀◀ or ▶▶ . Or, press and hold the navigation knob to active the manual tune.
To automatically tune to the next available station	Press and hold ◀◀ or ▶▶ . Or, press the navigation knob to start the automatic tuning.
To store a radio station in the preset list	A maximum of 30 radio stations can be stored. <ol style="list-style-type: none">1. Press and hold the FAV key on PRESTIGE until the preset list is displayed and [Save to Preset] is displayed.2. Press + or - on the remote control (or rotate the navigation knob) to select a preset station number and then press OK to confirm.
To directly store a radio station in the preset list	<ol style="list-style-type: none">1. Press and hold one of the 4 preset keys (1-4) on PRESTIGE.2. On the remote control: Press and hold one of the preset station button (1-9).
To recall a radio station in the preset list	You have 3 options for selecting a saved preset: <ol style="list-style-type: none">1. Press FAV. Press + or - on the remote control (or rotate the navigation knob) to select a radio station in the preset list and then press OK to confirm.2. Press one of the 4 preset keys (1-4) on PRESTIGE.3. Press the preset station button (0-9) on the remote control to access a stored preset station (1-30).

To browse the radio station information (if available)	Press INFO on the remote control repeatedly.
To mute or restore the sound output	Press  or  button.



To recall 2 digit favourites, press buttons after each other on the remote control.

7.2 Setup menu



Press **SETUP** in FM mode to access the setup menu (see chapter “Using the menus”). The following options are available and the current settings (if applicable) are marked with an asterisk (*).

- [FM Auto Search]
To auto store all available radio stations in the preset list.*
*All existing preset stations will be erased.
- [FM Scan Setting]
To decide if only stations with strong signals are scanned when performing automatic tuning.
- [FM Reception Setting]
To listen radio in stereo or mono sound output.
- [Bluetooth headphone]
To connect or disconnect to Bluetooth headphones, see chapter “Basic operation”.
- [System Settings]
See chapter “System Settings”.
- [Main menu]
To access other playback modes, alarm or sleep timer.

8 DAB Radio mode

8.1 Operation

To access the DAB Radio mode	Press the DAB key on the remote control. Or press MENU once, then ⏪ or ⏩ (or rotate the navigation knob) select the DAB Radio mode and then press OK to confirm.
To search for DAB radio stations	The first time you select the DAB mode, or if the station list is empty, PRESTIGE will automatically perform a full scan and store all available stations in the station list.
To tune to a station	Press ⏪ or ⏩ .
To store a radio station in the preset list	A maximum of 30 radio stations can be stored. <ol style="list-style-type: none">1. Press and hold the FAV key on PRESTIGE until the preset list is displayed and [Save to Preset] is displayed.2. Press + or - on the remote control (or rotate the navigation knob) to select a preset station number and then press OK to confirm.
To directly store a radio station in the preset list	<ol style="list-style-type: none">1. Press and hold one of the 4 preset keys (1-4) on PRESTIGE.2. On the remote control: Press and hold one of the preset station button (1-9).
To recall a radio station in the preset list	You have 3 options for selecting a saved preset: <ol style="list-style-type: none">1. Press FAV. Press + or - on the remote control (or rotate the navigation knob) to select a radio station in the preset list and then press OK to confirm.2. Press one of the 4 preset keys (1-4) on PRESTIGE.3. Press the preset station button (0-9) on the remote control to access a stored preset station (1-30).

To browse the radio station information* (if available)	Press INFO on the remote control repeatedly.
To mute or restore the sound output	Press  or  button.

*DAB information (if available) includes: Station name, Dynamic Label Segment (DLS), Signal strength, Program type (PTY), Ensemble Name, Frequency, Signal error rate, Bit rate and audio status, Codec, and Time and date.



To recall 2 digit favourites, press buttons after each other on the remote control.

8.2 Setup menu

Press **SETUP** in the DAB mode to access the setup menu (see chapter "Using the menus"). The following options are available and the current settings (if applicable) are marked with an asterisk (*).

- [Station List]
To display all available stations.
- [Scan]
To scan and store all available stations.
- [Manual Tune]
To manually tune the frequency. The list of available digital radio ensembles is shown.
- [Prune invalid Stations]
To remove all invalid stations from the station list.
- [DRC]
Some DAB broadcasts offer dynamic range compression (DRC). Compressing the dynamic range of a radio signal can increase the volume of quiet sounds and reduce the volume of loud sounds. You can select high, low or off level. High level is recommended for noisy environment.

- [Station Order]
To define how the stations are listed when browsing the station list. Options are:
 - [Alphanumeric]: Arrange the stations in alphabetical order.
 - [Ensemble]: List groups of stations that are broadcast together on the same ensemble.
- [Bluetooth headphone]
To connect or disconnect to Bluetooth headphones, see chapter “Basic operation”.
- [System Settings]
See chapter “System Settings”.
- [Main menu]
To access other playback modes, alarm or sleep timer.

9 Internet Radio mode

9.1 Operation

Wi-Fi connection must be established first to use the Internet radio (see chapters "Performing initial setup" and "Network").

To access the Internet Radio mode	<p>Press the  key on the remote control.</p> <p>Or, press MENU once, then II<< or >>II (or rotate the navigation knob) to select the Internet Radio mode and then press OK to confirm.</p> <p>PRESTIGE starts connecting to the previously connected network and then the last listened station.</p>
To tune to a radio station	See chapter "Station List".
To store a radio station in the preset list	<p>A maximum of 30 radio stations and podcasts can be stored.</p> <ol style="list-style-type: none">1. Press and hold the FAV key on PRESTIGE until the preset list is displayed and [Save to Preset] is displayed.2. Press + or - on the remote control (or rotate the navigation knob) to select a preset station number and then press OK to confirm.
To directly store a radio station in the preset list	<ol style="list-style-type: none">1. Press and hold one of the 4 preset keys (1-4) on PRESTIGE.2. On the remote control: Press and hold one of the preset station button (1-9).
To recall a radio station in the preset list	<p>You have 3 options for selecting a saved preset:</p> <ol style="list-style-type: none">1. Press FAV. Press + or - on the remote control (or rotate the navigation knob) to select a radio station in the preset list and then press OK to confirm.2. Press one of the 4 preset keys (1-4) on PRESTIGE.3. Press the preset station button (0-9) on the remote control to access a stored preset station (1-30).

To browse the radio information* (if available)	Press INFO on the remote control repeatedly.
To mute or restore the sound output	Press  button on the remote control.

* Station information (if available) includes: Artist and track name, Station description, Station genre and location, Codec and sampling rate, Playback buffer, and date.



To recall 2 digit favourites, press buttons after each other on the remote control.

9.2 Setup menu

Press **SETUP** in the Internet Radio mode to access the setup menu (see chapter "Using the menus"). The following options are available and the current settings (if applicable) are marked with an asterisk (*).

- [Last listened]
To tune to your last listened radio stations and podcasts.
- [Station List]
To tune to any available Internet radio stations (See chapter "Station List").
- [Bluetooth headphone]
To connect or disconnect to Bluetooth headphones, see chapter "Basic operation".
- [System Settings]
See chapter "System Settings".
- [Main menu]
To access other playback modes, alarm or sleep timer.

9.3 Station List

The following menus and sub-menus are available in the [Station List]:

- [Local (name of your location)]
To browse and tune to any radio stations available in your area.
- [Search]
To search for any available radio by entering keywords.
- [Location]
To browse and tune to radio stations by location.
- [Popular]
To browse and tune to the most popular Internet radio stations.
- [Discover]
To search the station list for stations by Origin, Genre, Language, and see the list of results with "Show stations".

10 Podcast mode

10.1 Operation

Wi-Fi connection must be established first to use the Podcast mode (see chapters "Performing initial setup" and "Network").

To access the Podcasts mode	<p>Press the  key on the remote control.</p> <p>Or, press MENU once, then ⏮ or ⏭ (or rotate the navigation knob) to select the Podcasts mode and then press OK to confirm.</p> <p>PRESTIGE starts connecting to the previously connected network and then the last listened podcast.</p>
To tune to a podcast	See chapter "Podcast List".
To store a podcast in the preset list	<p>A maximum of 30 radio stations and podcasts can be stored.</p> <ol style="list-style-type: none">1. Press and hold the FAV key on PRESTIGE until the preset list is displayed and [Save to Preset] is displayed.2. Press + or - on the remote control (or rotate the navigation knob) to select a preset station number and then press OK to confirm.
To directly store a podcast in the preset list	<ol style="list-style-type: none">1. Press and hold one of the 4 preset keys (1-4) on PRESTIGE.2. On the remote control: Press and hold one of the preset station button (1-9).
To recall a podcast in the preset list	<p>You have 3 options for selecting a saved preset:</p> <ol style="list-style-type: none">1. Press FAV. Press + or - on the remote control (or rotate the navigation knob) to select a radio station in the preset list and then press OK to confirm.2. Press one of the 4 preset keys (1-4) on PRESTIGE.3. Press the preset station button (0-9) on the remote control to access a stored preset station (1-30).

To browse the podcast information* (if available)	Press INFO on the remote control repeatedly.
To mute or restore the sound output	Press  button on the remote control.

*Podcast information (if available) includes: Artist and track name, Podcast description, Codec and sampling rate, Playback buffer and date.



To recall 2 digit favourites, press buttons after each other on the remote control.

10.2 Setup menu

Press **SETUP** in the Podcasts mode to access the setup menu (see chapter “Using the menus”). The following options are available and the current settings (if applicable) are marked with an asterisk (*).

- [Last listened]
To tune to your last listened radio stations and podcasts.
- [Podcasts List]
To tune to any available podcasts (See chapter “Podcast List”).
- [Bluetooth headphone]
To connect or disconnect to Bluetooth headphones, see chapter “Basic operation”.
- [System Settings]
See chapter “System Settings”.
- [Main menu]
To access other playback modes, alarm or sleep timer.

10.3 Podcast List

The following menus and sub-menus are available in the [Podcast List]:

- [Local (name of your location)]
To browse and tune to any podcasts available in your area.
- [Search]
To search for any available podcasts by entering keywords.
- [Location]
To browse and tune to podcasts by location.
- [Discover]
To search the podcasts by Origin, Genre, Language, and see the list of results with "Show podcasts".

11 Bluetooth mode

PRESTIGE can connect to Bluetooth-enabled players (e.g., mobile phone) within a range of approximately 10 meters (30 feet).



You have to disconnect any existing Bluetooth connection before connecting PRESTIGE to another device!









11.1 Pairing



1. Press  key on the remote control. Or, press **MENU** once, then **+** or **-** on the remote control (or rotate the navigation knob) to select the Bluetooth mode and then press **OK** to confirm.

When the small Bluetooth icon  is blinking, indicating that PRESTIGE is ready for pairing.

2. On your Bluetooth-enabled player, turn on the Bluetooth function and search for available Bluetooth devices.
3. Select "PRESTIGE" in the list of available Bluetooth devices to start pairing. The Bluetooth icon  stops blinking and is steady when pairing is complete.

11.2 Operation

To access the Bluetooth audio mode	Press  key on the remote control. Or, press MENU once, then  or  (or rotate the navigation knob) to select the Bluetooth mode and then press OK to confirm.
To start playback	Select an audio file from your Bluetooth-enabled player and start playback.
To pause or resume playback	Press  .
To skip to the previous or next audio file	Press  or  .
To quickly search backward or forward within an audio file	During playback, press and hold  or  .

To disconnect the Bluetooth connection	<ul style="list-style-type: none"> • Switch to another playback mode, or • Select [BT disconnect] from the setup menu (see below), or • Press and hold  on the remote control.
To browse the information (if available) of the audio file	Press INFO on the remote control repeatedly.
To mute or restore the sound output	Press  button on the remote control.

11.3 Setup menu





Press **SETUP** in Bluetooth audio mode to access the setup menu (see chapter “Using the menus”). The following options are available and the current settings if applicable) are marked with an asterisk (*).

- [Bluetooth disconnect]
To disconnect the Bluetooth connection.
- [View Details]
 - [Bluetooth Info]: To get the existing Bluetooth connection status.
 - [Connected Device]: To get the existing connected Bluetooth device name.
- [System Setting]
See chapter “System Settings”.
- [Main menu]
To access other playback modes, alarm or sleep timer.

12 AUX In 1 mode

12.1 Operation

Your external player (e.g., Blu-ray player) must be connected to the auxiliary input jack 1 of PRESTIGE with an audio cable (with RCA connector, not supplied).

To access the AUX In 1 mode	Press  key on the remote control to toggle AUX In. 1 mode. Or, press MENU once, then  or  (or rotate the navigation knob) to select the AUX In 1 mode and then press OK to confirm.
To start and control playback	Perform all playback operations on the external player.
To mute or restore the sound output	Press  or  button.

12.2 Setup menu





Press **SETUP** in AUX In 1 mode to access the setup menu (see chapter “Using the menus”). The following options are available and the current settings (if applicable) are marked with an asterisk (*).

- [Bluetooth headphone]
To connect or disconnect to Bluetooth headphones, see chapter “Basic operation”.
- [System Settings]
See chapter “System Settings”.
- [Main menu]
To access other playback modes, alarm or sleep timer.

13 AUX In 2 mode

13.1 Operation

Your external player (e.g., mp3 player) must be connected to the auxiliary input jack 2 of PRESTIGE with an audio cable (with 3.5 mm connector, not supplied).

To access the auxiliary input 2 mode	Press  key on the remote control to toggle AUX In. 2 mode. Or, press MENU once, then  or  (or rotate the navigation knob) to select the AUX In 2 mode and then press OK to confirm.
To start and control playback	Perform all playback operations on the external player.
To mute or restore the sound output	Press  or  button.

13.2 Setup menu



Press **SETUP** in AUX In 2 mode to access the setup menu (see chapter "Using the menus"). The following options are available and the current settings (if applicable) are marked with an asterisk (*).

- [Bluetooth headphone]
To connect or disconnect to Bluetooth headphones, see chapter "Basic operation".
- [System Settings]
See chapter "System Settings".
- [Main menu]
To access other playback modes, alarm or sleep timer.

14 Optical mode

14.1 Operation

Your external player (e.g., audio amplifier) must be connected to the optical input jack of PRESTIGE with an audio cable (with optical connector, not supplied).

To access the Optical mode	Press  OPT key on the remote control. Or, press MENU once, then ⏮ or ⏭ (or rotate the navigation knob) to select the Optical mode and then press OK to confirm.
To start and control playback	Perform all playback operations on the external player.
To mute or restore the sound output	Press  or ⏸ button.

14.2 Setup menu

Press **SETUP** in optical input mode to access the setup menu (see chapter “Using the menus”). The following options are available and the current settings (if applicable) are marked with an asterisk (*).

- [Bluetooth headphone]
To connect or disconnect to Bluetooth headphones, see chapter “Basic operation”.
- [System Settings]
See chapter “System Settings”.
- [Main menu]
To access other playback modes, alarm or sleep timer.



The optical input only supports linear PCM, 2 channels 16 bit or 24bit music sources.

15 CD mode















NOTICE!

Risk of damage!

Improper handling of the PRESTIGE may cause damage. Do not insert unsupported disc formats into the PRESTIGE.

15.1 Operation

PRESTIGE can playback audio files stored on an audio CD, CD-R and CD-RW. Playback can depend on disc quality.

To access the CD mode	Press  key on the remote control. Or press MENU once, then  or  (or rotate the navigation knob) to select the CD mode and then press OK to confirm.
To pause or resume playback	Press  .
To stop playback	Press  .
To skip to the previous or next audio file	Press  or  .
To quickly search backward or forward within an audio file	During playback, press and hold  or  .
To select a playback mode	Press FAV repeatedly. <ul style="list-style-type: none">•  = Repeat all•  = Repeat one•  = Shuffle•  = Repeat all & Shuffle
To browse the information (if available) of the audio file	Press INFO on the remote control repeatedly.
To mute or restore the sound output	Press  button on the remote control.

15.2 Setup menu

Press **SETUP** in CD mode to access the setup menu (see chapter “Using the menus”). The following options are available and the current settings (if applicable) are marked with an asterisk (*).

- [Resume setting]
The CD will resume playback from the last played position, even if you have switched modes or switched the device to Standby mode. This function is terminated when you eject the CD. This function is intended for audio books, for example.
- [Bluetooth headphone]
To connect or disconnect to Bluetooth headphones, see chapter “Basic operation”.
- [System Settings]
See chapter “System Settings”.
- [Main menu]
To access other playback modes, alarm or sleep timer.

16 Streaming services

Your PRESTIGE can play content from the following streaming services:

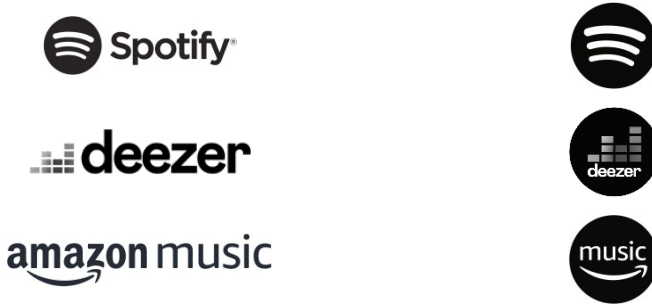

You will also find the symbols of these services in the display of your PRESTIGE.



Your device (eg. smartphone) must be connected to the same network as your PRESTIGE!

For tips for the UNDOK™ app please refer to chapter 20.

We recommend that you first install the UNDOK™ app on the device that you want to use to control your PRESTIGE (this can be a smartphone or tablet, for example).



Please note: The use of streaming services requires contracts with the streaming providers; these may incur costs. In particular, free offers often contain advertising. Any changes are the responsibility of the streaming service. For more information, please visit the streaming service's website.



Services may also be operated directly with the streaming service's app or the PRESTIGE itself. Please check with the streaming service.

16.1 Operation

The procedures described below applies analogously to all available streaming services.

Selection of a streaming service	<p>Press the  key on the remote control and go to the selection of desired streaming service. The symbols of the services listed above will appear accordingly in the display of your PRESTIGE.</p> <p>Or, press MENU once, then ⏮ or ⏭ (or rotate the navigation knob) to select the desired streaming service and then press OK to confirm.</p>
Log into a streaming account (Deezer, Amazon Music)	<p>To use a streaming service on your PRESTIGE, sign in to PRESTIGE or the UNDOK™ app installed on your mobile device with your account. Follow the instructions on the screen.</p>
How to use Spotify Connect	<p>Use your phone, tablet or computer as a remote control for Spotify. Go to spotify.com/connect to learn how.</p>
To pause or resume playback	<p>Press ⏸.</p>
To skip to the previous or next playback item	<p>Press ⏮ or ⏭.</p>
To store a playback item in the preset list	<p>A maximum of 8 playback items can be stored for Deezer and Amazon Music, and 10 for Spotify.</p> <ol style="list-style-type: none">1. Press and hold the FAV key on PRESTIGE until the preset list is displayed and [Save to Preset] is displayed.2. Press + or - on the remote control (or rotate the navigation knob) to select a preset item and then press OK to confirm.
To directly store a playback item in the preset list	<ol style="list-style-type: none">1. Press and hold one of the 4 preset keys (1-4) on PRESTIGE.2. On the remote control: Press and hold one of the preset station button 1-8 (Spotify 0-9).

To recall a playback item in the preset list	<p>You have 3 options for selecting a saved preset:</p> <ol style="list-style-type: none"> 1. Press FAV. Press + or - on the remote control (or rotate the navigation knob) to select a radio station in the preset list and then press OK to confirm. 2. Press one of the 4 preset keys (1-4) on PRESTIGE. 3. Press the preset station button (1-8) on the remote control (Spotify 0-9) to access a stored preset station.
To browse the information (if available) of the playback item	Press INFO on the remote control repeatedly.
To mute or restore the sound output	Press  button on the remote control.

16.2 Setup menu



Press **SETUP** in the Music streaming services to access the setup menu (see chapter "Using the menus"). The following options are available and the current settings (if applicable) are marked with an asterisk (*).

- [Bluetooth headphone]
To connect or disconnect to Bluetooth headphones, see chapter "Basic operation".
- [System Settings]
See chapter "System Settings".
- [Main menu]
To access other playback modes, alarm or sleep timer.

17 Alarm



17.1 Setting alarm

You can set the alarm.

1. Press and hold  on the remote control to access the alarm setting mode. Alternatively, press **SETUP** in any playback mode and then select [Main menu] and then [Alarm].
You may also access the alarm setting mode when PRESTIGE is in standby (off) mode. To do so, press and hold  on the remote control.
2. Select the alarm you want to set and then press **OK**.
3. The following options show how to set the alarm. Rotate the navigation knob or press the navigation buttons to perform the settings (see chapter "Using the menus").
 - [Enable]
To turn on or off and set frequency of the alarm. The following options are available:
 - [Off]: To deactivate the alarm.
 - [Daily]: The alarm activates everyday.
 - [Once]: The alarm activates once only.
 - [Weekends]: The alarm activates on Saturdays and Sundays.
 - [Weekdays]: The alarm activates from Monday to Friday.
 - [Time]
To set the alarm time.
 - [Mode]
To select the alarm sound source. The following options are available:
 - [Buzzer]
 - [Internet Radio]
 - [DAB Radio]
 - [FM Radio]
 - [Preset]
To select the last listened station or a preset station as the alarm sound source. This only shows when Internet Radio, DAB or FM is selected in [Mode].

- [Volume]
To set the volume of the alarm sound.
- [Save]
To save the current settings.
Once [Save] is selected, the alarm settings will be stored. If an alarm is activated, the alarm icon () will show.



17.2 Turning the alarms on or off

- When PRESTIGE is in operation mode or in standby (off) mode, press  on the remote control repeatedly to switch on or off the alarm.
- When an alarm is turned on, the alarm icon () will show.

17.3 Turning off an activated alarm

- Press  or  on the remote control to stop a sounding alarm.

17.4 Snooze

- To temporarily silence (default: 10 min) a sounding alarm, press the navigation knob or  on the remote control.
- Press **+** or **-** on the remote control (or rotate the navigation knob) to change the snooze period (5, 10, 15 or 30 min).
- During the snooze period, the alarm icon will blink and the remaining snooze time will show.
- To cancel the snooze function, press  or  on the remote control.

18 Sleep timer

The sleep timer sets the duration of time before PRESTIGE turns off automatically.

1. Press **SETUP** in any playback mode and then select [Main menu] and then [Sleep].
Or, direct press **SLEEP** button on the remote to turn the sleep timer on or off.
2. Press **+** or **-** on the remote control (or rotate the navigation knob) to select a sleep timer (15, 30, 45, 60, or 90 min).
3. Press **OK** to confirm the selection.

When the sleep timer is active, the sleep timer icon () and the remaining time will be shown. To cancel the sleep timer, select [Sleep OFF].

19 System Settings

19.1 Accessing the system settings

- Press **SETUP** in any playback mode and then select [System Settings].
- Refer to the chapters below for details of each setting option.
- The current settings (if applicable) are marked with an asterisk (*).
- See chapter "Using the menus" for browsing and making selections in the system settings.

19.2 Equalizer

Select one of the sound equalizer options to adjust the sound according to your taste.

- [3D Sound]
3D Sound on, it extends the stereo area, thus improving the depth of the music playback.
- [Loudness]
Loudness on, it adapts the treble and bass levels to suit the current volume, so that delicate sounds can still be heard clearly when you listen to your music quietly.
- [Bass]
Adjust the bass level to tailor the sound of the audio playback.
- [Treble]
Adjust the treble level to tailor the sound of the audio playback.
- Select one of the pre-defined sound equalizer options including: [Flat], [Pop], [Rock], [Jazz] and [Classic].

19.3 Network

- [Network wizard]
To establish network connection.
- [WPS WLAN Setup]
Select this option if your wireless router supports both WPS and PBC setup methods.

- [View Settings]
To view the current network information.
- [Manual Settings]
Under the [Wireless] option, select [DHCP enable] to allocate IP address automatically or [DHCP disable] to do it manually.
- [NetRemote PIN setup]
To set up a NetRemote PIN.
- [Network Profile]
To display a list of networks saved by PRESTIGE.
- [Clear Network Settings]
To clear all network settings.
- [Keep Network Connected]
To keep the WiFi network connected or not. If [YES] is selected, this allows you to wake PRESTIGE from standby using a remote app. If [NO] is selected, this will switch OFF the WiFi network connection in standby mode.

19.4 Time/date

- [Set Time/Date]
To set time and date.
- [Auto Update]
To select a source (Radio, Internet network or no update) for automatic time and date update.
 - If you are updating time from a source (Radio - FM/DAB), the daylight savings setting has no effect.
 - If you are updating time from the Internet network, set your time zone.
- [Set Format]
To set 12 or 24-hour time format.
- [Set Timezone]
To set a time zone.
- [Daylight Savings]
To enable or disable daylight savings time.

19.5 Inactive standby

- This option sets the duration of time before PRESTIGE turns off automatically. Options include: Off, 2, 4, 5 and 6 hours.

19.6 Language

- This option sets the menu language. Options include: English, German, Danish, Spanish, French, Italian, Dutch, Norwegian, Polish, Portuguese, Finnish, Swedish and Turkish.

19.7 Factory Reset

- This option clears all user-defined settings and replaces them with the original default settings.

19.8 Software update

- [Auto check]
To set to periodically check for update.
- [Check now]
To check for update immediately.
If a new software is available, PRESTIGE will ask if you want to proceed with an update.
Before software upgrade, make sure that PRESTIGE is connected to a stable power connection. Disconnecting power during a software update may damage PRESTIGE.

19.9 Setup Wizard

- To perform initial setup (see chapter "Performing initial setup").

19.10 Info

- This shows the current software version, Spotify version, radio ID and friendly name.

19.11 Privacy policy

- Please visit the following page on a PC or mobile device.
www.frontiersmart.com/privacy

19.12 Backlight

To choose the brightness of the display: The sensor in the front of PRESTIGE will automatically adjust the display brightness based on ambient light conditions. You can adjust your settings for bright lightning conditions as well as for low lightning conditions, e.g. in your bedroom.

- [High Ambience]
Level 8 to 15
- [Dark Ambience]
Level 1 to 8

20 Using UNDOK™ app to control PRESTIGE

PRESTIGE is compatible with the Frontier Smart Technologies UNDOK™ app. The app offers comprehensive remote control functionality for FS based audio modules with an iOS or Android smart device.

To install and use the UNDOK™ app:

1. Download the UNDOK™ app from "App Store" or "Google play" and install it on your iOS or Android smart device.



2. Connect your smart device to the same Wi-Fi network as PRESTIGE.
3. Launch the UNDOK™ app on your smart device. The app will search for compatible audio systems. You may also tap on **+** to start searching for audio systems.
4. Select "PRESTIGE" from the list of available audio systems.

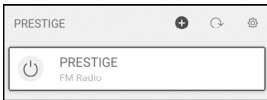

5. Control PRESTIGE through the UNDOK™ app.

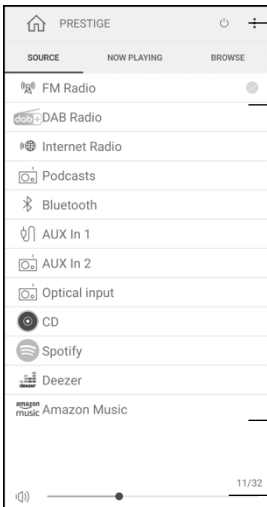

Turn on or off PRESTIGE

Select a sound source

Control the volume

21 Troubleshooting

Malfunctions can occur with any electrical equipment. This is not necessarily due to PRESTIGE defect. Please see the below table for troubleshooting tips.

Malfunction	Possible cause	Solution
No power.	Power cable is not properly connected.	Connect the power cable properly.
No response from PRESTIGE.	There is an error in PRESTIGE.	Disconnect and reconnect the power plug. Then turn PRESTIGE on again.
Remote control does not work, or only works sporadically.	Distance to PRESTIGE is too large.	Reduce the distance between the remote control and PRESTIGE.
	Battery is empty.	Replace the battery.
No sound or poor sound.	Sound is turned off.	Adjust the volume.
	PRESTIGE is not set to the correct playback mode.	Select another playback mode.
	Headset is plugged in.	Pull the headset out of the jack.
	FM/DAB or Internet reception is poor.	Extend/adjust the FM/DAB antenna or check the Wi-Fi connection.
	There is radio interference.	Keep PRESTIGE away from other electronic devices.
	Optical Input no sound	Select PCM as output source in the external device.
Insufficient Wi-Fi signal strength.	The router is too far or blocked.	Place PRESTIGE closer to the router or adjust the position of the Wi-Fi antenna.

Malfunction	Possible cause	Solution
Cannot connect to your Wi-Fi network.	Router is not switched on or working properly.	Switch on your router or check the router conditions.
	Setup method is incorrect.	Check if your router supports WPS and uses the correct setup method (PBC or PIN).
		Configure the Wi-Fi settings again.
Internet radio station does not work sometimes.	Some stations only support a limited number of listeners.	Try again later.
	Station is not broadcasting.	Try again later.
Some Internet radio stations disappear from the station list.	The station is removed from the list when it stops broadcasting.	Check again later. If the station broadcasts again, it will be brought back to the list.
CD playback does not start.	CD format is not supported.	Insert correct CD format in the CD slot.
	CD is dirty.	Clean the CD.
	CD is damaged.	Insert a different CD in the CD slot.
USB device is not charging.	USB cable is not connected or broken.	Check the USB cable.
USB device is not playing music.	USB playback is not supported.	USB port is used for charging.

22 Cleaning

NOTICE!

Material damage due to improper cleaning!

Improper cleaning can result in damage to PRESTIGE or cause certain functions to stop working.

- Never use abrasive or solvent-based cleaning agents, as these may damage the surface of PRESTIGE.
- Never use hot or compressed air to dry PRESTIGE.
- The edges and corners of PRESTIGE are vulnerable to pressure. Protect these areas to prevent them from being subjected to excessive pressure.

Cleaning off fingerprints and light soiling

- Clean PRESTIGE only from the outside with a soft, dry cloth.

Cleaning off heavy soiling

- Clean PRESTIGE only from the outside with a slightly damp cloth and then dry PRESTIGE with a soft, dry cloth.

23 Warranty

When submitting warranty claims, the following applies without restricting your legal rights:

- Warranty claims can only be asserted within a period of max. 2 years (1 year in North America and Australia), calculated from the date of purchase.
- sonoro audio GmbH shall, at its own discretion, repair or replace PRESTIGE free of charge any defects caused by material or manufacturing defects within the warranty period.
- In case of a complaint, please contact your dealer or our customer service department. You will find our contact data under "Contact data" (Chapter 1.1) or visit our website at www.sonoro.com.
- No new warranty period begins following repair or replacement of PRESTIGE. The warranty period of 2 years (1 year in North America and Australia) from date of purchase remains applicable.
- Excluded from the warranty are batteries, damage caused by improper use, normal wear and tear, as well as defects which only minimally affect the value or usability of PRESTIGE. The warranty also expires in case of any modifications not made by our authorised service centre.
- This guarantee does not restrict or cancel the purchaser's free recourse to the rights set forth under statutory regulations concerning defects.

PRESTIGE SO-331

FR

**SYSTÈME AUDIO STÉRÉO TOUT-EN-UN À 2 VOIES AVEC
SUBWOOFER INTÉGRÉ DE 4", RADIO INTERNET, LECTEUR CD,
DAB+ & BLUETOOTH®**



Mode d'emploi

Table des matières

1	Introduction	116
1.1	Données de contact.....	116
1.2	Utilisation prévue.....	117
2	Faites connaissance avec votre PRESTIGE	117
2.1	Ensemble de livraison	117
2.2	Contrôles et ports	118
2.3	Données techniques	123
2.4	Marques homologues.....	124
3	Démarrage	125
3.1	Déballage du PRESTIGE	125
3.2	Insertion et remplacement de la pile dans la télécommande.....	125
3.3	Utilisation des antennes	126
3.4	Effectuer la configuration initiale	127
4	Opérations de base	129
5	Utilisation des menus	132
6	Icones affichées	133
7	Mode de radio FM	134
7.1	Fonctionnement	134
7.2	Menu de configuration	135
8	Mode de radio RSN	137
8.1	Fonctionnement	137
8.2	Menu de configuration	138
9	Mode de radio Internet	140
9.1	Operation	140
9.2	Menu de configuration	141
9.3	Liste des stations	142
10	Mode Podcasts	143
10.1	Fonctionnement	143
10.2	Menu de configuration	144
10.3	Liste des podcasts.....	145
11	Mode Bluetooth	146
11.1	Appairage.....	146
11.2	Fonctionnement	146
11.3	Menu de configuration	147
12	Mode AUX In 1	148
12.1	Fonctionnement	148
12.2	Menu de configuration	148

13	Mode AUX In 2	149
13.1	Opération	149
13.2	Menu de configuration	149
14	Mode Optique	150
14.1	Fonctionnement	150
14.2	Menu de configuration	150
15	Mode CD	151
15.1	Fonctionnement	151
15.2	Menu de configuration	152
16	Services de streaming	153
16.1	Fonctionnement	154
16.2	Menu de configuration	155
17	Fonction d'alarme	156
17.1	Configuration de la sonnerie	156
17.2	Activation/Désactivation de la sonnerie	157
17.3	Désactivation d'une alarme en cours	157
17.4	Mode de rappel	157
18	Minuterie de sommeil.....	158
19	Paramètres du système	159
19.1	Accès aux paramètres du système	159
19.2	Égaliseur	159
19.3	Réseau	159
19.4	Heure/date.....	160
19.5	Mode de veille inactif.....	160
19.6	Langue	161
19.7	Réglages d'origine	161
19.8	MAJ logiciel.....	161
19.9	Assistant réglages	161
19.10	Informations	161
19.11	Politique de confidentialité	161
19.12	Rétroéclairage.....	162
20	Utilisation de l'appli UNDOK ^{MD} pour contrôler le PRESTIGE....	163
21	Dépannage.....	164
22	Nettoyage.....	166
23	Garantie	167

1 Introduction



Merci d'avoir acheté le PRESTIGE. Ce mode d'emploi et ce manuel de sécurité fournissent toutes les informations requises pour le fonctionnement en toute sécurité et sans danger du PRESTIGE.

- Veuillez s'il vous plait lire ce mode d'emploi et ce manuel de sécurité dans leur entièreté avant d'utiliser le PRESTIGE
- Conservez ce mode d'emploi pour référence future
- Si vous transférez le PRESTIGE à un tiers parti, veuillez s'il vous plait également leur fournir ce mode d'emploi et ce manuel de sécurité
- Ne pas suivre le mode d'emploi et manuel de sécurité peut résulter en de sérieuses blessures ou endommager le PRESTIGE
- Nous n'assumons aucune responsabilité quant aux dommages pouvant résulter du non-respect des consignes du mode d'emploi et du manuel de sécurité.

Les images de ce mode d'emploi sont destinées à illustrer les actions nécessaires à l'utilisation de PRESTIGE.

Profitez pleinement de votre PRESTIGE!

1.1 Données de contact

Adresse	sonoro audio GmbH, Hammer Landstraße 45, 41460 Neuss, Allemagne
Téléphone	+49 2131 8834-141
Fax	+49 2131 7517-599
E-Mail	support@sonoro.com
Internet	 www.sonoro.com Germany:  https://www.instagram.com/sonoroaudio/  https://www.facebook.com/sonorodeutschland/ France:  https://www.instagram.com/sonorofrance/

1.2 Utilisation prévue

Le PRESTIGE est uniquement destiné à un usage personnel et non commercial. Le PRESTIGE est uniquement destiné aux utilisations suivantes:

- La lecture FM/RSN+/radio Internet et services de streaming.
- La lecture de CD audio 12 cm et de disques MP3/WMA CD.
- La lecture audio d'appareils externes connectés via les ports AUX In ou l'entrée optique.
- La lecture audio venant d'appareils Bluetooth (ex. téléphones portables).
- Le chargement d'appareils externes connectés via le port USB.

Toute autre utilisation est considérée comme étant incorrecte et interdite.

Nous n'assumons aucune responsabilité pour les dommages pouvant résulter d'une utilisation incorrecte.

2 Faites connaissance avec votre PRESTIGE

2.1 Ensemble de livraison

En plus du PRESTIGE en tant que tel, les accessoires suivants sont aussi compris dans l'ensemble de la livraison :

- Télécommande
- Une pile-bouton (CR2032, 3 V)
- Cordon d'alimentation
- Antenne Wi-Fi externe
- Antenne télescopique FM/RSN
- Mode d'emploi
- Manuel de sécurité
- Gants

2.2 Contrôles et ports

Vue avant

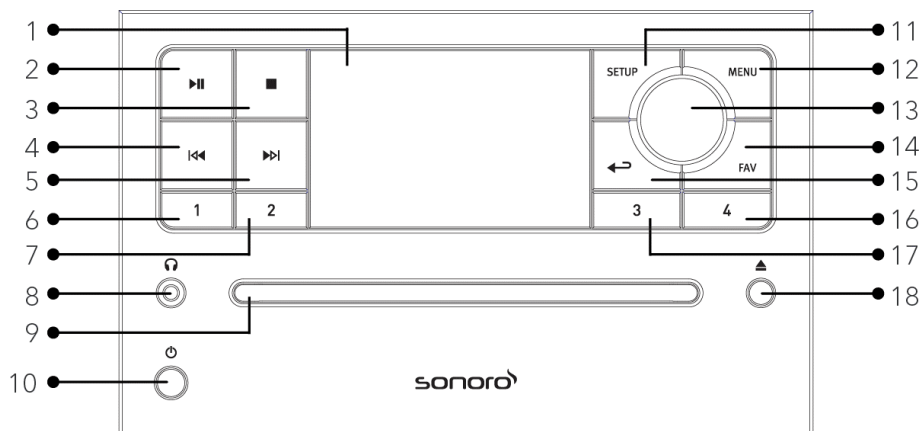

1. Affichage
2. Bouton lecture/pause (▶▶)
3. Bouton d'arrêt (■)
4. Bouton de gauche, précédent (◀◀)
5. Bouton de droite, suivant (▶▶)
6. Bouton de pré réglage 1 (1)
7. Bouton de pré réglage 2 (2)
8. Prise pour casque (🎧)
9. Fente pour CD
10. Bouton de mise en veille (⏻)
11. Bouton de configuration (SETUP)
12. Bouton du menu (MENU)
13. Bouton du volume, Bouton de navigation, Bouton OK (appuyer)
14. Bouton des favoris (FAV)
15. Bouton de retour (↶)
16. Bouton de pré réglage 4 (4)
17. Bouton de pré réglage 3 (3)
18. Bouton d'éjection du CD (⏏)

Vue arrière

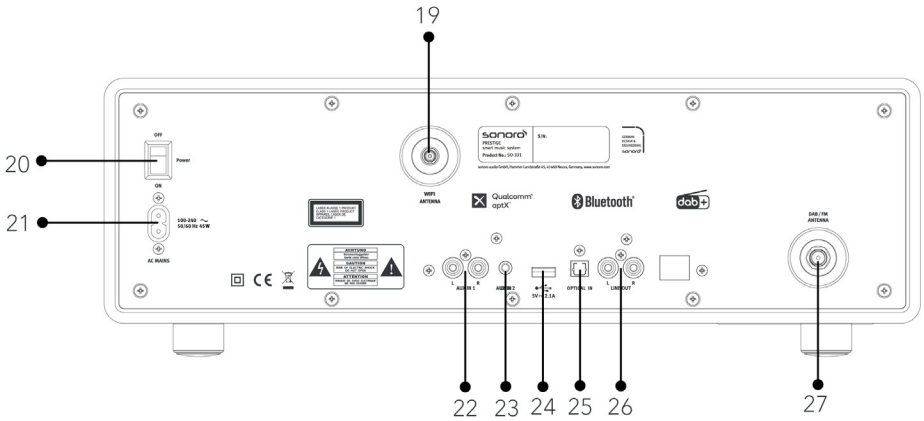

- 19. Prise d'antenne Wi-Fi externe
- 20. Interrupteur MARCHÉ/ARRET
- 21. Prise d'alimentation AC
- 22. Prise auxiliaire 1 (RCA)
- 23. Prise auxiliaire 2 (3.5mm)
- 24. Port USB
- 25. Port optique
- 26. Sortie (RCA)
- 27. Prise d'antenne FM/RSN

Vue de dessous

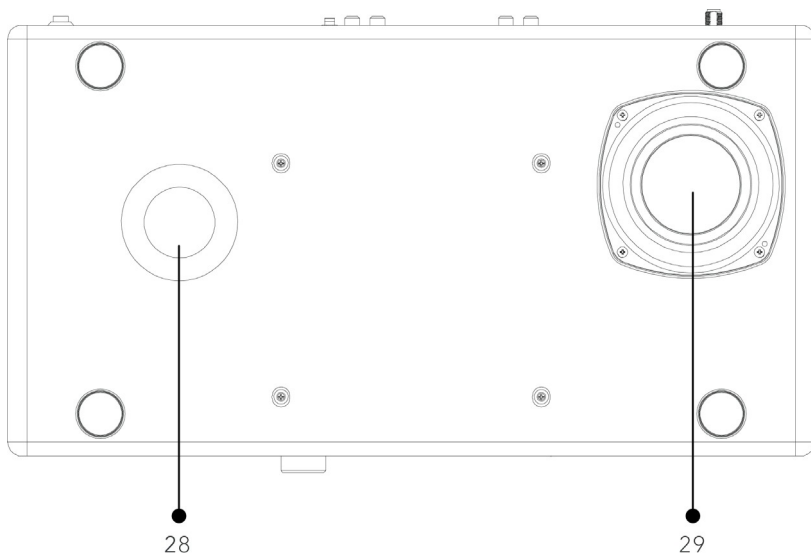

28. Bass reflex opening

29. Subwoofer driver

Télécommande

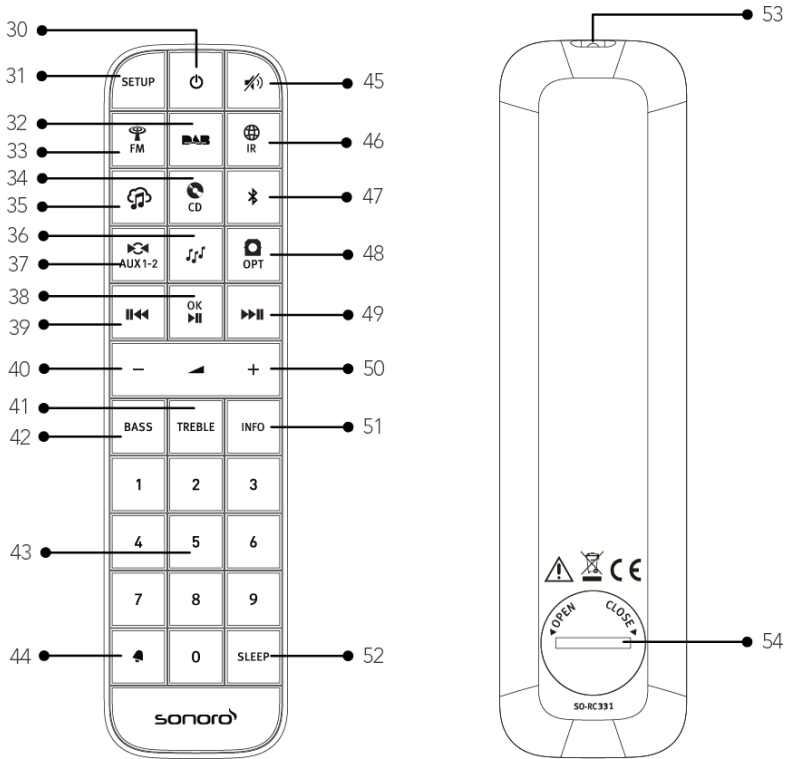

- | | |
|---|--|
| 30. Bouton de mise en veille (🔌) | 40. Bouton de baisse de volume (⏮)* |
| 31. Bouton de configuration (SETUP) | 41. Bouton de réglage des aigus (TREBLE) |
| 32. Bouton de mode radio RSN (RSN) | 42. Bouton de réglage des basses (BASS) |
| 33. Mode radio FM (FM) | 43. Touches Favoris (0-9) |
| 34. Mode CD (CD) | 44. Bouton de sonnerie (🔔) |
| 35. Services de streaming musicaux (🎵) | 45. Bouton de silence/rappel (🔇) |
| 36. Services de streaming musicaux (🎵) | 46. Mode radio Internet (🌐) |
| 37. Mode d'entrée auxiliaire 1/2 (AUX1-2) | 47. Mode Bluetooth (📶) |
| 38. Play/Pause button (▶), bouton OK | 48. Mode d'entrée optique (OPT) |
| 39. Bouton de gauche, retour (◀) | 49. Bouton de droite (▶) |

- 50. Bouton de hausse du volume du ton (+)*
 - 51. Bouton d'information (INFO)
 - 52. Bouton des paramètres du mode sommeil (SLEEP)
 - 53. Transmetteur infrarouge
 - 54. Compartiment de pile
- *Boutons de navigation (+, -)

2.3 Données techniques

Spécifications	Valeur
Dimensions (L x L x H)	environ 450 x 258 x 153 mm
Poids	environ 7,2 kg (net)
Température de fonctionnement	0°C to +40°C
Affichage	Affichage couleur 2,8" TFT
Portée de Fréquence FM	87,50 MHz - 108,00 MHz
RSN/RSN+	Bande III, 174,928 MHz - 239,200 MHz
Radio internet	Plus de 50.000 stations à travers le monde
Préréglages de stations	30 pour chaque FM/RSN + / Radio Internet / Podcasts, 10 pour Spotify 8 pour service : Deezer, Amazon Music
Formats de CD supportés	CD-DA, CD-R*, CD-RW* Audio CD, MPEG 1 Layer 3 (MP3), Windows Media Audio (WMA, DRM non supportés) Taux d'échantillonnage 16KHz~48KHz, débit max. 320kbps (*Lecture sujet a la qualité de l'enregistrement et du medium)
Chargement USB	Sortie: DC 5V  2,1A
AUX-IN	Port 1 : Prise RCA sensibilité : 800 mV Port 2 : Prise 3,5mm sensibilité : 300 mV
Entrée Optique, TOSLINK	Supporte le PCM linéaire Taux d'échantillonnage: 32KHz / 44,1KHz / 48KHz / 96KHz Chaines: Stéréo 16 bit, 24bit
Streaming	Bluetooth Spotify Deezer Amazon Music
Soutien réseau	IEEE 802,11 a/b/g/n 2,4GHz / 5GHz bandes 2,412GHz - 2,472GHz / 5,18GHz - 5,32GHz / 5,50GHz - 5,70GHz
Puissance max transmise	15dBm pour 2,4GHz / 17dBm pour 5Hz WiFi
Encryptions de clé	WEP, WPA, WPA2 (PSK), WPS
Bluetooth	Version 4,1, Profil : AVRCP v1,5, A2DP 1,3 2,402GHz - 2,480GHz
Puissance transmise	4dBm pour BT / 7dBm pour BT-LE
Piles	CR2032 (télécommande)
Alimentation électrique	100 - 240V c.a., 50/60Hz
Puissance de réserve	< 1,0W
Veille du réseau	< 2,0W

Les spécifications peuvent être modifiées sans préavis.

2.4 Marques homologues



Le mot et les logos Bluetooth® sont des marques déposées propriétés de Bluetooth SIG, Inc. et toute utilisation de ces marques par sonoro audio GmbH est fait sous licence. Les autres marques de commerce appartiennent à leurs propriétaires respectifs.



Le logiciel Spotify est soumis à des licences de tiers que vous trouverez ici
<https://www.spotify.com/connect/third-party-licenses>



Le logo Deezer et Deezer sont des marques internationales de Deezer S.A., déposées en France et dans d'autres pays.



Amazon, Amazon Music Unlimited et tous les logos associés sont des marques commerciales d'Amazon.com, Inc. ou de ses filiales.

3 Démarrage

3.1 Déballage du PRESTIGE

1. Retirez le PRESTIGE de son emballage et vérifiez si le PRESTIGE ou ses composants individuelles apparaissent endommagés. N'utilisez pas l'appareil si tel est le cas. Si vous trouvez quelque dommage que ce soit, contactez immédiatement votre revendeur ou le service client sonoro audio GmbH.
2. Assurez-vous que la livraison soit complète (Voir le chapitre « Ensemble de livraison »)
3. Placez le PRESTIGE à un endroit approprié. Si vous souhaitez poser votre PRESTIGE sur une surface en bois naturel, assurez-vous qu'elle soit appropriée. Des tâches peuvent éventuellement apparaître sur les surfaces huilées et cirées.
4. Retirez la pellicule protectrice de l'affichage.

3.2 Insertion et remplacement de la pile dans la télécommande

1. A l'aide d'une petite pièce de monnaie, ouvrez le compartiment de la pile à l'arrière de la télécommande en faisant tourner le couvercle dans le sens contraire des aiguilles d'une montre.
2. Insérez les piles comprises (CR2032, 3 V) avec l'étiquette (+) vers le haut.
3. A l'aide d'une petite pièce de monnaie, remplacez le couvercle et refermez le compartiment des piles en tournant le couvercle dans le sens des aiguilles d'une montre.

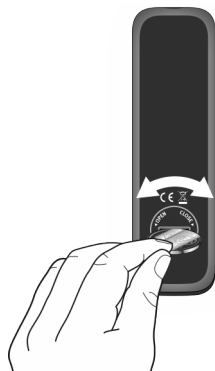



Ne bloquez pas le transmetteur infrarouge sur le PRESTIGE ou sur la télécommande.

3.3 Utilisation des antennes

1. Vissez l'antenne désirée à l'arrière du PRESTIGE au connecteur FM/RSN.

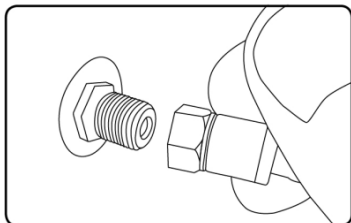

2. Déployez l'antenne tige et orientez l'antenne de manière à obtenir une réception optimale.



Pour une réception encore meilleure, vous pouvez connecter PRESTIGE à une antenne domestique adaptée.

3. Vissez l'antenne Wi-Fi à l'arrière de l'PRESTIGE sur le connecteur d'antenne Wi-Fi. Tournez l'antenne Wi-Fi vers le haut.

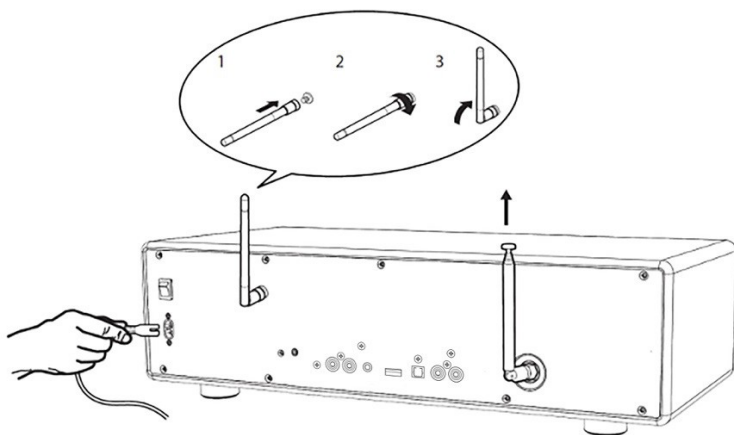

4. Insérez la prise de courant dans une fiche murale.

3.4 Effectuer la configuration initiale

La première fois que le PRESTIGE est mis en marche, la sélection de la 'Langue' (à utiliser sur l'écran) apparaît à l'écran. Ensuite, la déclaration de confidentialité s'affiche et doit être acceptée en appuyant sur **OK** sur la télécommande ou sur le bouton de navigation. « Assistant réglages » apparaîtra ensuite sur l'affichage. Suivez les instructions ci-dessous pour configurer certains des paramètres de base.

1. Lorsque « Assistant réglages » est affiché, appuyez sur **+** ou **-** sur la télécommande (ou faites tourner le bouton de navigation) pour sélectionner « Oui » puis appuyez sur **OK** pour démarrer la configuration.

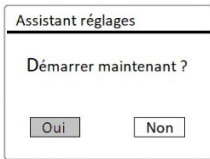

2. Vous devrez alors sélectionner:
 - La langue (qui va être utilisée pour l'affichage)
 - Le format de l'heure (12 ou 24 heures)
 - La source de la mise à jour automatique de l'heure et de la date (Mise à jour depuis la radio, l'Internet ou aucune mise à jour).

Dépendant de la sélection que vous aurez effectuée, suivez les instructions sur l'affichage pour configurer davantage la date, l'heure, le fuseau horaire, l'heure avancée ou le Wi-Fi. Faites tourner le bouton de navigation du PRESTIGE ou appuyez sur les boutons de navigation de la télécommande pour sélectionner puis appuyez sur **OK** pour confirmer. (Voir « Utilisation des menus »)

Lorsque la mise à jour de l'internet est sélectionnée, la connexion Wi-Fi doit d'abord être établie. Lors de l'entrée du mot de passe de votre Wi-Fi, faites tourner le bouton de navigation du PRESTIGE ou appuyez sur les boutons de navigation de la télécommande pour sélectionner puis appuyez sur **OK** pour confirmer. Pour effacer la dernière entrée, sélectionnez [BKSP]. Pour annuler l'entrée, sélectionnez [ANNULER]. Pour confirmer l'entrée, sélectionnez [OK].

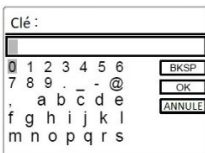



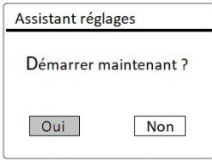

3. Lorsque « Assistant réglages terminé » apparaît, appuyez sur **OK** pour quitter les paramètres.





Pour démarrer à nouveau l'assistant de configuration, rendez-vous sur [Configuration] puis sélectionnez [Assistant réglages] (Voir le chapitre « Paramètres du système »).

4 Opérations de base

Pour mettre en marche,	Appuyez sur  Le PRESTIGE démarrera depuis le dernier mode de lecture sélectionné.
Pour arrêter (mode veille),	Appuyez sur  L'heure et la date (si réglées) sont affichées. Sans lecture ou activité PRESTIGE, pour économiser de l'énergie, le PRESTIGE se met en mode veille après 15 minutes.
Pour sélectionner un mode de lecture,	Appuyez une fois sur MENU , puis  ou  (ou tournez le bouton de navigation) pour sélectionner un mode de lecture puis appuyez sur OK pour confirmer. Séquence des modes: Radio FM > Radio RSN > Radio Internet > Podcasts > Bluetooth > AUX In 1 > AUX In 2 > Optique > CD > Spotify > Deezer > Amazon Music
Pour sélectionner un mode de lecture directement,	Sur la télécommande, appuyez sur le bouton de mode d'opération directe pour passer d'un mode à un autre.
Pour lire un CD,	Insérez un CD dans la fente du CD et le PRESTIGE en débutera la lecture.
Bouton d'éjection du CD,	Appuyez sur le bouton  du PRESTIGE.
Pour contrôler le volume,	Sur la télécommande, appuyez sur + ou - ou faites tourner le bouton du volume du PRESTIGE.

Premier appairage avec un casque Bluetooth,

Dans tous les modes sauf Bluetooth : appuyez sur la touche  de la télécommande et maintenez-la enfoncée, ou appuyez une fois sur **SETUP**, puis sur **+** ou **-** (ou tournez le bouton de navigation) pour sélectionner [Écouteurs Bluetooth], puis sélectionnez [Connecter en Bluetooth], et [Appareils disponibles] puis appuyez sur **OK** pour confirmer.

La petite icône du casque Bluetooth  clignote, indiquant que le PRESTIGE est prêt à être couplé. L'icône du casque Bluetooth  cesse de clignoter lorsque la connexion est activée. Le nom de périphérique du casque Bluetooth connecté est temporairement affiché sur l'écran.

Remarque : la connexion est établie automatiquement entre le PRESTIGE et le casque Bluetooth. Assurez-vous que votre casque Bluetooth soit déjà en mode de recherche et soit prêt à l'appairage. Pour plus de détails, reportez-vous au mode d'emploi de votre casque Bluetooth.

Connexion à un casque Bluetooth déjà appairé,

Dans tous les modes de fonctionnement sauf le mode Bluetooth, appuyez sur la touche  de la télécommande et maintenez-la enfoncée. Vous pouvez également appuyez une fois sur la touche **SETUP**, puis appuyez sur **+** ou **-** sur la télécommande (ou tournez le bouton de navigation) pour sélectionner [Écouteurs Bluetooth]. Sélectionnez ensuite [Connecter en Bluetooth], puis [Périphériques appairés] et confirmez avec la touche **OK**. Les noms des appareils Bluetooth appairés s'affichent sur l'écran. Sélectionnez l'appareil souhaité et confirmez avec **OK**.

La petite icône du casque Bluetooth  clignote pour indiquer que le PRESTIGE est en mode appairage.

L'icône du casque Bluetooth  cesse de clignoter lorsque le couplage est terminé. Le nom du casque Bluetooth appairé s'affiche temporairement sur l'écran.

Remarque : Assurez-vous que votre casque Bluetooth est déjà en mode d'appairage. Pour plus de détails, reportez-vous au manuel d'utilisation de votre appareil Bluetooth.

Pour déconnecter un appareil Bluetooth appairé,

Appuyez une fois sur **SETUP**, puis **+** ou **-** sur la télécommande (ou tournez le bouton de navigation) pour sélectionner [Écouteurs Bluetooth] puis sélectionnez [Déconnection Bluetooth] puis appuyez sur **OK** pour confirmer.

5 Utilisation des menus

















Le PRESTIGE contient trois types de menus.

- Le menu de configuration (Pour des paramètres spécifiques en mode de lecture, par exemple [recherche automatique] en mode FM)
- Configuration (Pour les paramètres généraux, ex. heure/date, langue etc.)
- Menu principal (Pour accéder aux autres modes de lecture, à l'alarme ou à la minuterie de sommeil).

Pour accéder aux menus,	Appuyez sur SETUP . Le contenu des menus peut varier selon les différents modes de lecture.
Pour sélectionner une option dans les menus,	Sur le PRESTIGE, faites tourner le bouton de navigation ou appuyez sur + ou - sur la télécommande.
Pour confirmer une sélection sur les menus,	Appuyez sur OK sur la télécommande. (Sur le PRESTIGE, appuyez sur le bouton rotatif de navigation)
Pour revenir au niveau du menu précédent,	Appuyez sur ↶ ..

6 Icônes affichées



Référez-vous au tableau ci-dessous pour la légende des icônes affichées.

	Connexion Wi-Fi établie (avec puissance du signal).
	Connexion Wi-Fi déconnectée.
	Un appareil Bluetooth est connecté.
	Un écouteur Bluetooth est connecté.
	Alarme activée.
	Cette station de radio est dans la liste préprogrammée.
	Information RDS FM reçue.
	Signal radio reçu (avec puissance du signal).
	Mode de lecture de répétition intégrale activé.
	Mode de lecture de répétition d'un titre activé.
	Mode de lecture de répétition du dossier activé.
	Mode de lecture aléatoire activé.
	Mode de lecture « Répéter tous les titres en lecture aléatoire » activé.
	Minuterie de sommeil est activée.
	L'émetteur stéréo est disponible.
	Le son est désactivé.
	La lecture est mise en pause.

7 Mode de radio FM

7.1 Fonctionnement

Pour accéder au mode de radio FM,	Sur la télécommande, appuyez sur le bouton  ou appuyez une fois sur MENU , puis ⏪ ou ⏩ (ou tournez le bouton de navigation) pour sélectionner le mode radio FM puis appuyez sur OK pour confirmer.
Pour syntoniser la fréquence manuellement,	Appuyez sur ⏪ ou ⏩ . Ou appuyez et maintenez le bouton de navigation pour activer la syntonisation manuelle.
Pour syntoniser automatiquement la prochaine station disponible,	Appuyez et maintenez ⏪ ou ⏩ . Ou appuyez sur le bouton de navigation pour activer la syntonisation automatique.
Pour sauvegarder une station de radio dans la liste préprogrammée,	Un maximum de 30 stations de radio peut être sauvegardé. <ol style="list-style-type: none">1. Appuyez et maintenez le bouton FAV sur le PRESTIGE jusqu'à ce que la liste préprogrammée apparaisse et [Enregistrer préprog.] s'affiche.2. Appuyez sur + ou - sur la télécommande (ou tournez le bouton de navigation) pour sélectionner un numéro de station préenregistrée, puis appuyez sur OK pour confirmer.
Pour sauvegarder directement une station de radio dans la liste préprogrammée,	<ol style="list-style-type: none">1. Appuyez et maintenez une des 4 touches de favoris (1-4) sur le PRESTIGE.2. Sur la télécommande : appuyez et maintenez une des touches 1-9.

Pour rappeler une station de radio de la liste préprogrammée,	<p>Vous avez 3 possibilités pour sélectionner un favori :</p> <ol style="list-style-type: none"> 1. Appuyez sur FAV. Appuyez sur + ou - sur la télécommande (ou tournez le bouton de navigation) pour sélectionner une station préprogrammée puis appuyez sur OK pour confirmer. 2. Appuyez sur l'une des 4 touches de favoris (1-4) sur le PRESTIGE. 3. Appuyez sur l'une des touches 0-9 de la télécommande pour sélectionner l'un des favoris (1-30).
Pour consulter l'information de la station de radio (si disponible),	Appuyez plusieurs fois sur INFO sur la télécommande.
Pour activer ou désactiver la coupure du son,	Appuyez sur le bouton  ou  .



Pour sélectionner des stations favorites à deux chiffres, appuyez successivement sur les deux touches numériques de la télécommande.

7.2 Menu de configuration

En mode FM, appuyez sur **SETUP** pour accéder au menu de configuration (voir le chapitre « Utilisation des menus »). Les options suivantes sont disponibles et les paramètres courants (si applicables) sont indiquées avec un astérisque (*).

- [Recherche automatique de stations FM]
Pour sauvegarder toutes les stations radio dans la liste préprogrammée*.
*Toutes les stations présentement sauvegardées seront effacées.
- [Réglages recherche]
Pour décider si seules les stations à fort signal sont balayées lors de la syntonisation automatique.
- [Réglages audio]
Pour écouter la radio en mode stéréo ou mono.



- [Ecouteurs Bluetooth]
Pour connecter ou déconnecter des écouteurs Bluetooth, voir le chapitre « Opérations de base ».
- [Configuration]
Voir le chapitre « Paramètres du système ».
- [Menu Principal]
Pour accéder aux autres modes de lecture, à l'alarme ou à la minuterie de sommeil.

8 Mode de radio RSN

8.1 Fonctionnement

FR

Pour accéder au mode de radio RSN,	Sur la télécommande, appuyez sur le bouton DAB ou appuyez une fois sur MENU , puis ⏪ ou ⏩ (ou tournez le bouton de navigation) pour sélectionner le mode radio DAB puis appuyez sur OK pour confirmer.
Pour rechercher une station de radio RSN,	La première fois que le mode RSN est sélectionné, ou si la liste de stations est vide, le PRESTIGE fera un balayage complet et automatique et sauvegardera toutes les stations disponibles dans la liste.
Pour syntoniser une station,	Appuyez sur ⏪ ou ⏩ .
Pour sauvegarder une station de radio dans la liste préprogrammée,	Un maximum de 30 stations radio peut être sauvegardé. <ol style="list-style-type: none">1. Appuyez et maintenez le bouton FAV sur le PRESTIGE jusqu'à ce que la liste préprogrammée apparaisse et [Enregistrer préprog.] s'affiche.2. Appuyez sur + ou - sur la télécommande (ou tournez le bouton de navigation) pour sélectionner un numéro de station préenregistrée, puis appuyez sur OK pour confirmer.
Pour sauvegarder directement une station de radio dans la liste préprogrammée,	<ol style="list-style-type: none">1. Appuyez et maintenez une des 4 touches de favoris (1-4) sur le PRESTIGE.2. Sur la télécommande : appuyez et maintenez une des touches 1-9.

Pour rappeler une station de radio de la liste préprogrammée,	<p>Vous avez 3 possibilités pour sélectionner un favori :</p> <ol style="list-style-type: none"> 1. Appuyez sur FAV. Appuyez sur + ou - sur la télécommande (ou tournez le bouton de navigation) pour sélectionner une station préprogrammée puis appuyez sur OK pour confirmer. 2. Appuyez sur l'une des 4 touches de favoris (1-4) sur le PRESTIGE. 3. Appuyez sur l'une des touches 0-9 de la télécommande pour sélectionner l'un des favoris (1-30).
Pour rappeler une station de radio de la liste préprogrammée,	Appuyez plusieurs fois sur INFO sur la télécommande.
Pour consulter l'information de la station de radio (si disponible),	Appuyez sur le bouton  ou  .

*L'information RSN (si disponible) comprend : le nom de la station, le radiotexte (DLS), la force du signal, le type d'émission (PTY), le nom de l'ensemble musical, la fréquence, le taux d'erreur du signal, le débit et l'état audio, le codec et l'heure et la date.



Pour sélectionner des stations favorites à deux chiffres, appuyez successivement sur les deux touches numériques de la télécommande.

8.2 Menu de configuration

En mode RSN, appuyez sur **SETUP** pour accéder au menu de configuration (voir le chapitre « Utilisation des menus »). Les options suivantes sont disponibles et les paramètres courants (si applicables) sont indiquées avec un astérisque (*).

- [Liste de stations]
Pour faire le rappel d'une station de la liste préprogrammée.
- [Recherche complète]
Pour effectuer un balayage et mémoriser toutes les stations disponibles.

- [Réglage manuel]
Une liste de stations radio digitales disponibles est affichée pour syntoniser la fréquence manuellement.
- [Élagage invalide]
Pour enlever toutes les stations non-valides de la liste.
- [DRC]
Certaines diffusions offrent une compression sur une gamme dynamique (DRC). La compression sur une gamme dynamique d'un signal radio peut augmenter le volume de sons faibles et réduire le volume de sons plus forts. Vous pouvez sélectionner un niveau bas, élevé ou encore désactivé. Un niveau élevé est recommandé pour un environnement bruyant.
- [Ordre des stations]
Pour définir comment les stations sont listées lorsque vous parcourez la liste des stations.
Les options sont :
 - [Alphanumérique]: organise les stations par ordre alphabétique.
 - [Ensemble]: Liste les groupes de stations diffusés sur le même ensemble.
- [Ecouteurs Bluetooth]
Pour connecter ou déconnecter des écouteurs Bluetooth, voir le chapitre « Opérations de base ».
- [Configuration]
Voir le chapitre « Paramètres du système ».
- [Menu Principal]
Pour accéder aux autres modes de lecture, à l'alarme ou à la minuterie de sommeil.

9 Mode de radio Internet

9.1 Operation

Pour utiliser la radio internet, une connexion internet Wi-Fi doit d'abord être établie. (Voir les chapitres « Effectuer la configuration initiale » et « Réseau »)

Pour accéder au mode de radio internet,	Sur la télécommande, appuyez sur le bouton  ou appuyez une fois sur MENU , puis II<< ou >>II (ou tournez le bouton de navigation) pour sélectionner le mode radio internet puis appuyez sur OK pour confirmer. PRESTIGE commence à se connecter au réseau précédemment connecté, puis à la dernière station écoutée.
Pour syntoniser une station de radio ou un podcast,	Voir le chapitre « Liste des stations ».
Pour sauvegarder une station de radio dans la liste préprogrammée,	Un maximum de 30 stations de radio et podcasts peut être sauvegardé. <ol style="list-style-type: none">1. Appuyez et maintenez le bouton FAV sur le PRESTIGE jusqu'à ce que la liste préprogrammée apparaisse et [Enregistrer préprog.] s'affiche.2. Appuyez sur + ou - sur la télécommande (ou tournez le bouton de navigation) pour sélectionner un numéro de station préenregistrée, puis appuyez sur OK pour confirmer.
Pour sauvegarder directement une station de radio dans la liste préprogrammée,	<ol style="list-style-type: none">1. Appuyez et maintenez une des 4 touches de favoris (1-4) sur le PRESTIGE.2. Sur la télécommande : appuyez et maintenez une des touches 1-9.

<p>Pour le rappel d'une station radio de la liste préprogrammée,</p>	<p>Vous avez 3 possibilités pour sélectionner un favori : Appuyez sur FAV.</p> <ol style="list-style-type: none"> 1. Appuyez sur + ou - sur la télécommande (ou tournez le bouton de navigation) pour sélectionner une station préprogrammée puis appuyez sur OK pour confirmer. 2. Appuyez sur l'une des 4 touches de favoris (1-4) sur le PRESTIGE. 3. Appuyez sur l'une des touches 0-9 de la télécommande pour sélectionner l'un des favoris (1-30).
<p>Pour consulter l'information de la station de radio (si disponible),</p>	<p>Appuyez plusieurs fois sur INFO sur la télécommande.</p>
<p>Pour activer ou désactiver le son,</p>	<p>Appuyez sur le bouton  sur la télécommande.</p>

*L'information de la station (si disponible) comprend: L'artiste et le nom du titre, la description de la station, le genre et la localisation de la station, le codec et le taux d'échantillonnage, le tampon de lecture ainsi que la date.



Pour sélectionner des stations favorites à deux chiffres, appuyez successivement sur les deux touches numériques de la télécommande.

9.2 Menu de configuration

En mode de Radio internet, appuyez sur **SETUP** pour accéder au menu de configuration (voir le chapitre « Paramètres du système »). Les options suivantes sont disponibles et les paramètres courants (si applicables) sont indiquées avec un astérisque (*).

- [Dernière écoutés]
Pour syntoniser les dernières stations écoutées.
- [Liste des stations]
Pour syntoniser toute station radio internet disponible (Voir le chapitre « Liste des stations »).

- [Écouteurs Bluetooth]
Pour connecter ou déconnecter des écouteurs Bluetooth, voir le chapitre « Opérations de base ».
- [Configuration]
Voir le chapitre « Paramètres du système ».
- [Menu Principal]
Pour accéder aux autres modes de lecture, à l'alarme ou à la minuterie de sommeil.

9.3 Liste des stations

Les menus et sous-menus suivants sont disponibles dans la liste des stations :

- [Local (nom de votre localité)]
Pour naviguer et syntoniser toutes les stations radio disponibles dans votre localité. Les stations sont regroupées en plusieurs catégories.
- [Recherche]
Pour rechercher une station disponible avec la saisie de mots-clés.
- [Emplacement]
Pour parcourir et écouter les stations de radio en fonction du lieu.
- [Populaire]
Pour naviguer et syntoniser les stations de radio les plus populaires.
- [Découvrir]
Pour rechercher des stations dans la liste des stations par origine, genre, langue, et voir la liste des résultats.

10 Mode Podcasts

10.1 Fonctionnement

Une connexion Wi-Fi doit d'abord être établie pour pouvoir utiliser le mode podcasts (voir les chapitres « Effectuer la configuration initiale » et « Réseau »).

FR

Pour accéder au mode podcasts,	Appuyez sur la touche  de la télécommande. Ou appuyez une fois sur MENU , puis sur II<< ou >>II (ou tournez le bouton de navigation) pour sélectionner le mode podcasts, puis appuyez sur OK pour confirmer. Le PRESTIGE commence à se connecter au réseau précédemment connecté, puis au dernier podcast écouté.
Pour écouter un podcast,	Voir le chapitre « Liste des podcasts ».
Pour enregistrer un podcast dans la liste des podcasts préenregistrés,	Un maximum de 30 stations de radio et podcasts peut être sauvegardé. <ol style="list-style-type: none">1. Appuyez et maintenez enfoncée la touche FAV sur le PRESTIGE jusqu'à ce que la liste des stations et podcasts préenregistrés et [Enregistrer préprog.] s'affiche.2. Appuyez sur + ou - sur la télécommande (ou tournez le bouton de navigation) pour sélectionner un numéro de podcast ou de station préenregistré, puis appuyez sur OK pour confirmer.
Pour enregistrer directement un podcast dans la liste des podcasts préenregistrés,	<ol style="list-style-type: none">1. Appuyez et maintenez une des 4 touches de favoris (1-4) sur le PRESTIGE.2. Sur la télécommande : appuyez et maintenez une des touches 1-9.

Pour activer un podcast dans la liste des podcasts préenregistrés,	<p>Vous avez 3 possibilités pour sélectionner un favori :</p> <ol style="list-style-type: none"> 1. Appuyez sur FAV. Appuyez sur + ou - sur la télécommande (ou tournez le bouton de navigation) pour sélectionner une station préprogrammée puis appuyez sur OK pour confirmer. 2. Appuyez sur l'une des 4 touches de favoris (1-4) sur le PRESTIGE. 3. Appuyez sur l'une des touches 0-9 de la télécommande pour sélectionner l'un des favoris (1-30).
Pour consulter les informations sur le podcast* (si disponible),	Appuyez plusieurs fois sur INFO sur la télécommande.
Pour désactiver ou réactiver le son,	Appuyez sur la touche  sur la télécommande.

*Les informations relatives au podcast (si disponibles) comprennent : nom de l'artiste et de la piste, description du podcast, codec et taux d'échantillonnage, tampon de lecture et date.



Pour sélectionner des stations favorites à deux chiffres, appuyez successivement sur les deux touches numériques de la télécommande.

10.2 Menu de configuration

En mode podcasts, appuyez sur la touche **SETUP** pour accéder au menu de réglage (voir le chapitre « Utilisation des menus »). Les options suivantes sont disponibles et les réglages actuels (le cas échéant) sont marqués d'un astérisque (*).

- [Dernières écoutes]
Pour écouter les dernières stations de radio ou les derniers podcasts que vous avez écoutés.
- [Liste de podcasts]
Pour écouter les podcasts disponible (voir chapitre « Liste des podcasts »).
- [Ecouteurs Bluetooth]
Pour la connexion ou la déconnexion avec des écouteurs Bluetooth, voir le chapitre « Opérations de base ».

- [Configuration]
Voir le chapitre « Paramètres du système ».
- [Menu principal]
Pour accéder aux autres modes de lecture, à l'alarme ou à la minuterie de sommeil.

10.3 Liste des podcasts

Les menus et sous-menus suivants sont disponibles dans [Liste de podcasts]:

- [Local (nom du lieu)]
Pour parcourir et écouter un des podcasts disponibles dans votre région.
- [Chercher]
Pour rechercher un podcast disponible avec la saisie de mots-clés.
- [Emplacement]
Pour parcourir et écouter les podcasts en fonction du lieu.
- [Découvrir]
Pour rechercher les podcasts par origine, genre et langue, et voir la liste des résultats avec «Afficher les podcasts».

11 Mode Bluetooth

Le PRESTIGE peut se connecter aux lecteurs Bluetooth (par exemple au téléphone portable) à une portée d'environ 10 mètres (30 pieds).





Vous devez déconnecter toute connexion Bluetooth existante avant de connecter le PRESTIGE à un autre appareil !

11.1 Appairage

1. Sur la télécommande, appuyez sur le bouton ou appuyez une fois sur **MENU**, puis **+** ou **-** sur la télécommande (ou faites tourner le bouton de navigation) pour sélectionner le mode Bluetooth puis appuyez sur **OK** pour confirmer. La petite icône Bluetooth clignotera indiquant que le PRESTIGE est prêt à appairer.
2. Sur votre lecteur Bluetooth, activez la fonction Bluetooth et recherchez les appareils Bluetooth disponibles.
3. Sélectionnez « PRESTIGE » parmi la liste d'appareils Bluetooth pour débiter l'appairage.
L'icône Bluetooth arrêtera de clignoter lorsque l'appairage sera complet.

11.2 Fonctionnement

Pour accéder au mode Bluetooth,	Sur la télécommande, appuyez sur le bouton ou appuyez une fois sur MENU , puis ou (ou tournez le bouton de navigation) pour sélectionner le mode Bluetooth puis appuyez sur OK pour confirmer.
Pour débiter la lecture,	Sélectionnez un fichier audio depuis votre lecteur Bluetooth et débutez la lecture.
Pour arrêter et résumer la lecture,	Appuyez sur .
Pour une recherche rapide au sein d'un fichier audio,	Pendant la lecture, appuyez et maintenez ou .

Pour déconnecter la connexion Bluetooth,	<ul style="list-style-type: none"> • Basculez sur un autre mode de lecture ou, • Sélectionnez [BT disconnect] depuis le menu de configuration (voir ci-dessous), ou • Appuyez et maintenez la touche  sur la télécommande.
Pour consulter l'information du fichier audio (si disponible),	Appuyez plusieurs fois sur INFO sur la télécommande.
Pour désactiver ou réactiver le son,	Appuyez sur la touche  sur la télécommande.

11.3 Menu de configuration



Appuyez sur **SETUP** en mode Bluetooth pour accéder au menu de configuration (voir le chapitre « Utilisation des menus »). Les options suivantes sont disponibles et les paramètres courants (si applicables) sont indiquées avec un astérisque (*).

- [Déconnecter Bluetooth]
Pour déconnecter le mode de connexion Bluetooth.
- [Voir les détails]
 - [Info Bluetooth]: pour obtenir l'état de la connexion Bluetooth en cours.
 - [Appareil connecté]: pour obtenir le nom de l'appareil Bluetooth connecté en cours.
- [Configuration]
Voir le chapitre « Paramètres du système ».
- [Menu Principal]
Pour accéder aux autres modes de lecture, à l'alarme ou à la minuterie de sommeil.

12 Mode AUX In 1

12.1 Fonctionnement

Votre lecteur externe (ex. lecteur Blu-ray) doit être connecté à la prise auxiliaire 1 du PRESTIGE à l'aide d'un câble audio (avec un connecteur RCA non compris).

Pour accéder au mode AUX in 1,	Pour basculer sur l'auxiliaire 1, appuyez sur le bouton  sur la télécommande ou appuyez une fois sur MENU , puis II<<< ou >>>II (ou tournez le bouton de navigation) pour sélectionner le mode de lecture puis appuyez sur OK pour confirmer.
Pour démarrer et contrôler la lecture,	Effectuez toutes les opérations de lecture depuis le lecteur externe.
Pour activer ou désactiver le son,	Appuyez sur  ou sur IIII .

12.2 Menu de configuration

Appuyez sur **SETUP** en mode AUX In 1 pour accéder au menu de configuration (voir le chapitre « Utilisation des menus »). Les options suivantes sont disponibles et les paramètres courants (si applicables) sont indiquées avec un astérisque (*).



- [Ecouteurs Bluetooth]
Pour connecter ou déconnecter des écouteurs Bluetooth, voir le chapitre « Opérations de base ».
- [Configuration]
Voir le chapitre « Paramètres du système ».
- [Menu Principal]
Pour accéder aux autres modes de lecture, à l'alarme ou à la minuterie de sommeil.

13 Mode AUX In 2

13.1 Opération

Votre lecteur externe (ex. lecteur mp3) doit être connecté à la prise auxiliaire 2 du PRESTIGE à l'aide d'un câble audio (avec un connecteur 3.5 mm non compris).

FR

Pour accéder au mode AUX in 2,	Pour basculer sur l'auxiliaire 2, appuyez sur le bouton  sur la télécommande ou appuyez une fois sur MENU , puis II<< ou >>II (ou tournez le bouton de navigation) pour sélectionner le mode de lecture puis appuyez sur OK pour confirmer.
Pour démarrer et contrôler la lecture,	Effectuez toutes les opérations de lecture depuis le lecteur externe.
Pour activer ou désactiver le son,	Appuyez sur  ou sur II<< .

13.2 Menu de configuration



Appuyez sur **SETUP** en mode AUX In 2 pour accéder au menu de configuration (voir le chapitre « Utilisation des menus »). Les options suivantes sont disponibles et les paramètres courants (si applicables) sont indiquées avec un astérisque (*).

- [Ecouteurs Bluetooth]
Pour connecter ou déconnecter des écouteurs Bluetooth, voir le chapitre « Opérations de base ».
- [Configuration]
Voir le chapitre « Paramètres du système ».
- [Menu Principal]
Pour accéder aux autres modes de lecture, à l'alarme ou à la minuterie de sommeil.

14 Mode Optique

14.1 Fonctionnement

Votre lecteur externe (ex. amplificateur audio) doit être connecté à la prise optique du PRESTIGE à l'aide d'un câble audio (connecteur optique non compris)

Pour accéder au mode optique,	Appuyez sur le bouton  sur la télécommande ou appuyez une fois sur MENU , puis ⏮ ou ⏭ (ou tournez le bouton de navigation) pour sélectionner le mode de lecture puis appuyez sur OK pour confirmer.
Pour démarrer et contrôler la lecture,	Effectuez toutes les opérations de lecture depuis le lecteur externe.
Pour activer ou désactiver le son,	Appuyez sur  ou sur ▶ .

14.2 Menu de configuration

Appuyez sur **SETUP** en mode optique pour accéder au menu de configuration (voir le chapitre « Utilisation des menus »). Les options suivantes sont disponibles et les paramètres courants (si applicables) sont indiquées avec un astérisque (*).

- [Ecouteurs Bluetooth]
Pour connecter ou déconnecter des écouteurs Bluetooth, voir le chapitre « Utilisation des menus ».
- [Configuration]
Voir le chapitre « Paramètres du système ».
- [Menu Principal]
Pour accéder aux autres modes de lecture, à l'alarme ou à la minuterie de sommeil.



L'entrée optique ne supporte que le PCM linéaire, 2 chaînes ou une source de musique 16 bit ou 24bit.

15 Mode CD

AVERTISSEMENT!







Risque d'endommagement!

Une manipulation incorrecte du PRESTIGE peut l'endommager. N'insérez pas de disque de format non-supporté par le PRESTIGE.

FR

15.1 Fonctionnement

Le PRESTIGE peut lire des fichiers audio enregistrés sur un CD, CD-R et CD-RW audio. La lecture dépend aussi de la qualité du disque.

Pour accéder au mode CD,	Appuyez sur le bouton  sur la télécommande ou appuyez une fois sur MENU , puis ⏮ ou ⏭ (ou tournez le bouton de navigation) pour sélectionner le mode CD puis appuyez sur OK pour confirmer.
Pour faire une pause de la lecture,	Appuyez sur ⏮ .
Pour arrêter la lecture,	Appuyez sur ■ .
Pour passer à l'élément de lecture lu précédent ou suivant,	Appuyez sur ⏮ ou ⏭ .
Pour une recherche rapide en arrière ou en avant dans un titre,	Pendant la lecture, appuyez et maintenez ⏮ ou ⏭ .
Pour sélectionner un mode de lecture,	Appuyez sur FAV à répétition. <ul style="list-style-type: none">•  = Répéter tous les titres•  = Répéter un titre•  = Lecture aléatoire•  = Répéter tous les titres et lecture aléatoire
Pour consulter l'information du fichier audio (si disponible),	Appuyez plusieurs fois sur INFO sur la télécommande.
Pour désactiver ou réactiver le son,	Appuyez sur la touche  sur la télécommande.

15.2 Menu de configuration

Appuyez sur **SETUP** en mode CD pour accéder au menu de configuration (voir le chapitre « Utilisation des menus »). Les options suivantes sont disponibles et les paramètres courants (si applicables) sont indiquées avec un astérisque (*).

- [Reprise de la lecture du CD]
La lecture du CD se poursuit au dernier endroit écouté, même si vous avez changé le mode ou mis l'appareil en mode de veille. Vous mettez fin à cette fonction en éjectant le CD. La fonction est conçue p. ex. pour les livres audio.
- [Écouteurs Bluetooth]
Pour connecter ou déconnecter des écouteurs Bluetooth, voir le chapitre « Opérations de base ».
- [Configuration]
Voir le chapitre « Paramètres du système ».
- [Menu Principal]
Pour accéder aux autres modes de lecture, à l'alarme ou à la minuterie de sommeil.

16 Services de streaming

Votre PRESTIGE peut lire le contenu des services de streaming suivants:

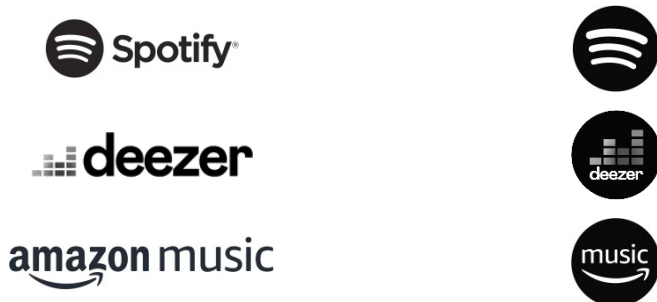

FR

Vous trouverez également les symboles de ces services sur l'écran de votre PRESTIGE.



Remarque: l'utilisation des services de streaming nécessite des contrats avec les fournisseurs de streaming; ceux-ci peuvent entraîner des coûts. En particulier, les offres gratuites contiennent souvent de la publicité. Les modifications sont à la charge des services de streaming. Veuillez vous informer sur les pages d'accueil des fournisseurs.

Nous vous recommandons d'installer d'abord l'application UNDOK^{MD} sur le périphérique que vous souhaitez utiliser pour contrôler votre PRESTIGE (cela peut être un smartphone ou une tablette, par exemple).



Cet appareil (par ex. Smartphone) doit être sur le même réseau que votre PRESTIGE!

Pour des conseils sur l'utilisation de l'application UNDOK^{MD}, veuillez vous reporter au chapitre 20.



Parfois, les services de streaming peuvent également être exploités directement avec l'application de fournisseurs ou le PRESTIGE lui-même. Veuillez s'il vous plaît vérifier cela avec le fournisseur.

16.1 Fonctionnement

Les procédures décrites ci-dessous s'appliquent par analogie à tous les services de streaming disponibles.

Sélection d'un service de streaming,	Appuyez sur la touche  sur la télécommande pour sélectionner le mode de streaming souhaité. Les symboles des services énumérés ci-dessus apparaîtront sur l'écran de votre PRESTIGE. Ou appuyez une fois sur MENU , puis ⏮ ou ⏭ (ou tournez le bouton de navigation) pour sélectionner le service de streaming désiré puis appuyez sur OK pour confirmer.
Se connecter à un compte de streaming (Deezer, Amazon Music),	Vous pouvez vous connecter à votre compte de streaming directement sur le PRESTIGE ou sur un appareil mobile (smartphone ou tablette) via l'application mobile UNDOK ^{MD} . Suivez les instructions sur l'écran.
Fonctionnement de Spotify Connect,	Utilisez votre téléphone, votre tablette ou votre ordinateur comme une télécommande pour contrôler Spotify. Accédez à spotify.com/connect pour en savoir plus.
Pour arrêter ou résumer la lecture,	Appuyez sur ⏸ .
Pour passer à l'item lu précédent ou suivant,	Appuyez sur ⏮ ou ⏭ .
Pour enregistrer un titre (d'une playlist*) dans la liste des favoris,	Vous pouvez enregistrer jusqu'à 8 titres maximum (avec Spotify vous pouvez enregistrer jusqu'à 10 titres ou listes de lecture). <ol style="list-style-type: none">1. Appuyez et maintenez enfoncée la touche FAV sur le PRESTIGE jusqu'à ce que la liste des stations préenregistrés et [Enregistrer préprog.] s'affiche.2. Appuyez sur + ou - sur la télécommande (ou tournez le bouton de navigation) pour sélectionner un élément de lecture préprogrammée puis, appuyez OK pour confirmer.

Pour enregistrer directement un titre (d'une Playlist*) dans la liste des favoris,	<ol style="list-style-type: none"> 1. Appuyez et maintenez l'une des 4 touches de favoris (1-4) sur le PRESTIGE. 2. Sur la télécommande : appuyez et maintenez une des touches 1-8 (Spotify 0-9).
Pour sélectionner un titre (d'une playlist*) dans la liste des favoris,	<p>Vous avez 3 possibilités pour sélectionner un favori:</p> <ol style="list-style-type: none"> 1. Appuyez sur FAV. Appuyez sur + ou - sur la télécommande (ou tournez le bouton de navigation) pour sélectionner une station préprogrammée puis appuyez sur OK pour confirmer. 2. Appuyez sur l'une des 4 touches de favoris (1-4) sur le PRESTIGE. 3. Appuyez sur l'une des touches 1-8 de la télécommande (Spotify 0-9) pour sélectionner l'un des favori.
Pour consulter l'information de l'élément de lecture lu (si disponible),	Appuyez plusieurs fois sur INFO sur la télécommande.
Pour désactiver ou réactiver le son,	Appuyez sur la touche  sur la télécommande.

16.2 Menu de configuration



En service de streaming musical, appuyez sur **SETUP** pour accéder au menu de configuration (voir le chapitre « Utilisation des menus »). Les options suivantes sont disponibles et les paramètres courants (si applicables) sont indiquées avec un astérisque (*).

- [Ecouteurs Bluetooth]
Pour connecter ou déconnecter des écouteurs Bluetooth, voir le chapitre « Opérations de base ».
- [Configuration]
Voir le chapitre « Paramètres du système ».
- [Menu Principal]
Pour accéder aux autres modes de lecture, à l'alarme ou à la minuterie de sommeil.

17 Fonction d'alarme

17.1 Configuration de la sonnerie

Vous pouvez configurer une alarme.

1. Appuyez et maintenez enfoncée la touche  sur la télécommande pour accéder au mode de réglage de l'alarme.
Vous pouvez également appuyez sur **SETUP** dans tout mode de lecture puis sélectionnez [Menu Principal] puis [Alarme].
Vous pouvez aussi accéder au mode de configuration de l'alarme lorsque le PRESTIGE est en mode de veille (hors-service). Pour ce faire, appuyez et maintenez la touche  sur la télécommande.
 2. Sélectionnez la sonnerie que vous voulez configurer puis appuyez sur **OK**.
 3. Les options suivantes indiquent comment configurer l'alarme. Faites tourner le bouton de navigation ou appuyez sur les touches de navigation pour effectuer la configuration (voir le chapitre « Utilisation des menus »).
- [Activer]
Les options suivantes sont disponibles pour activer ou désactiver la fréquence de l'alarme.
 - [Off]: Pour désactiver l'alarme.
 - [Quotidienne]: L'alarme s'active tous les jours.
 - [Une fois]: L'alarme s'active une seule fois.
 - [Week-end]: L'alarme s'active les samedis et dimanches.
 - [Jours de semaine]: L'alarme s'active du lundi au vendredi.
 - [Heure]
Pour configurer l'heure de l'alarme.
 - [Mode]
Pour sélectionner la source et le son de l'alarme. Les options suivantes sont disponibles :
 - [Alarme]
 - [Radio Internet]
 - [DAB]
 - [FM]

- [Présélection]
Pour sélectionner la dernière station écoutée comme source d'alarme. Cette option n'apparaît que lorsque la radio internet ou les modes RSN ou FM sont sélectionnés dans [Mode].
- [Volume]
Pour ajuster le volume du son de la sonnerie d'alarme.
- [Enregistrer]
Pour sauvegarder les paramètres courants.
Une fois que [Enregistrer] est sélectionné, les paramètres de l'alarme seront sauvegardés. Si une alarme est activée, l'icône d'alarme correspondante (🔔) s'affichera.

17.2 Activation/Désactivation de la sonnerie

- Lorsque le PRESTIGE est en mode opérationnel ou en mode de veille (hors-service), appuyez sur 🔔 à répétition pour activer ou désactiver la l'alarme correspondante.
- Lorsqu'une alarme est active, l'icône de l'alarme correspondante (🔔) sera indiquée.

17.3 Désactivation d'une alarme en cours

- Appuyez sur 🔌 ou 🔔 sur la télécommande pour désactiver une alarme sonore.

17.4 Mode de rappel

- Pour interrompre temporairement une alarme en cours (10 min par défaut), appuyez sur le bouton de navigation ou sur 🔄 sur la télécommande.
Ou appuyez sur le bouton de navigation pour activer la syntonisation automatique.
- Appuyez sur + ou - sur la télécommande (ou tournez le bouton de navigation) pour modifier la durée de l'arrêt momentané (5, 10, 15 ou 30 min).
- Pendant la période de rappel, l'icône de sonnerie clignotera et la période de rappel restante sera indiquée.
- Pour annuler la fonction de répétition (snooze), appuyez sur 🔔 ou 🔔 sur la télécommande.

18 Minuterie de sommeil

La minuterie de sommeil configure la durée avant que le PRESTIGE ne se désactive automatiquement.

1. Dans tout mode de lecture, appuyez sur **SETUP** et sélectionnez [Menu Principal] puis [Mode sommeil].
2. Ou encore, appuyez directement sur le bouton **SLEEP** sur la télécommande pour activer ou désactiver la minuterie de sommeil.
3. Appuyez sur **+** ou **-** sur la télécommande ou tournez le bouton de navigation) pour sélectionner une minuterie (5, 10, 15, 30, 45, 60, 90)
4. Appuyez sur **OK** pour confirmer la sélection.

Lorsque la minuterie de sommeil est activée, l'icône de la minuterie de sommeil () et le temps restant seront affichés. Pour annuler la minuterie de sommeil, sélectionnez [Mode veille désactivé].

19 Paramètres du système

19.1 Accès aux paramètres du système

- Dans tout mode de lecture, appuyez sur **SETUP** et sélectionnez [Configuration]
- Reférez-vous aux chapitres ci-dessous pour les détails de chaque option de réglage. Les paramètres courants (si applicables) sont indiqués avec un astérisque (*).
- Voir le chapitre « Utilisation des menus » pour naviguer et effectuer les sélections au sein des paramètres du système.

19.2 Égaliseur

Sélectionnez une des options de l'égaliseur sonore pour ajuster le son selon votre préférence.

- [Son 3D]
Le son 3D activé augmente la zone stéréo améliorant de ce fait la profondeur de la musique lue.
- [Puissance sonore]
Le niveau sonore actif augmente les niveaux de basses et d'aigues pour accommoder le volume en cours de manière à ce que les sons délicats soient clairement entendus lorsque vous écoutez paisiblement votre musique.
- [Basses]
Ajustez le niveau de basses pour adapter le son de la lecture.
- [Aigues]
Ajustez le niveau des aigues pour adapter le son de la lecture.
- Sélectionnez une des options d'égaliseur de son prédéfinies comprenant: [Bémol], [Jazz], [Rock], [Classique] et [Pop].

19.3 Réseau

- [Assistant de Réseau]
Pour établir une connexion de réseau.
- [Réglage PBC WLAN]
Sélectionnez cette option si votre routeur sans fil supporte à la fois les méthodes de configuration WPS et PBC.

- [Voir configurations]
Pour voir la configuration courante du réseau.
- [Config. manuelle]
Sous l'option [Sans Fil], sélectionnez [DHCP activé] pour automatiquement allouer l'adresse IP ou [DHCP désactivé] pour le faire manuellement.
- [Configuration PIN NetRemote]
Pour configurer un NIP NetRemote.
- [Profil réseau]
Pour afficher une liste de réseaux sauvegardés par le PRESTIGE.
- [Effacer les paramètres réseau]
Pour effacer tous les paramètres réseau.
- [Garder le réseau connecté]
Pour garder le réseau connecté. Ceci vous permet d'éveiller le PRESTIGE du mode de veille via une application à distance.

19.4 Heure/date

- [Réglage heure et date]
Pour régler l'heure et la date.
- [MAJ Automatique]
Pour sélectionner une source (radio, réseau Internet ou aucune mise à jour) pour la mise à jour automatique de l'heure et de la date.
- [Réglage format]
Pour régler l'heure en format 12 ou 24-heures.
- [Réglage du fuseau horaire]
Pour régler le fuseau horaire.
- [Heure d'été?]
Pour activer ou désactiver l'heure avancée.

19.5 Mode de veille inactif

- Cette option configure la durée de temps avant que le PRESTIGE ne s'éteigne automatiquement. Les options comprennent: hors-service, 2, 4, 5 et 6 heures.

19.6 Langue

- Cette option règle la langue du menu. Les options comprennent: Anglais, Allemand, Danois, Espagnol, Français, Italien, Néerlandais, Norvégien, Polonais, Portugais, Finnois, Suédois et Turc.

19.7 Réglages d'origine

- Cette option efface tous les paramètres définis par l'utilisateur et les remplace par les paramètres d'origine.

19.8 MAJ logiciel

- [MAJ automatique]
Pour configurer la vérification automatique de mise à jour.
- [Vérifier maintenant]
Pour une recherche immédiate des mises à jour.
Si un nouveau logiciel est disponible, le PRESTIGE vous demandera si vous voulez procéder à la mise à jour.
Avant la mise à jour du logiciel, assurez-vous que le PRESTIGE soit connecté à une source d'alimentation électrique stable. L'interruption de l'alimentation pendant une mise à jour peut endommager le PRESTIGE.

19.9 Assistant réglages

- Pour procéder à la configuration initiale (Voir le chapitre « Effectuer la configuration initiale »)

19.10 Informations

- Ceci indique la version courante du logiciel, la version de Spotify, l'identifiant radio et le nom d'utilisateur.

19.11 Politique de confidentialité

- Veuillez visiter le site Web suivant www.frontiersmart.com/privacy

19.12 Rétroéclairage

Pour sélectionner la luminosité de l'affichage : le niveau de luminosité est automatiquement adapté à la lumière ambiante grâce au capteur situé à l'avant de l'PRESTIGE.

Vous pouvez choisir des réglages pour des environnements lumineux, mais aussi pour des environnements sombres, par ex. pour la nuit dans la chambre à coucher. Pour ce faire, appuyez et maintenez le bouton d'affichage sur l'PRESTIGE, réglez la luminosité en appuyant sur le bouton de réglage. Tournez le bouton de réglage et confirmez en appuyant sur **OK**.

- [Environnement lumineux]
Niveau 8 à 15
- [Environnement sombre]
Niveau 1 à 8

20 Utilisation de l'appli UNDOK^{MD} pour contrôler le PRESTIGE

Le PRESTIGE est compatible avec l'appli UNDOK^{MD} de Frontier Smart Technologies. L'appli offre une fonctionnalité de télécommande pour les modules audio de base FS avec un appareil intelligent iOS ou Androïde.

Pour installer et utiliser l'appli UNDOK^{MD}:

1. Téléchargez l'appli UNDOK^{MD} depuis l'« App Store » ou « Google Play » et installez-la sur votre appareil intelligent iOS ou Androïde.



2. Connectez votre appareil au même réseau Wi-Fi que le PRESTIGE. Lancez l'application UNDOK^{MD} sur votre smartphone. L'application recherche les systèmes audio compatibles. Appuyez sur l'icône + pour rechercher des systèmes audio.
3. Sélectionnez le « PRESTIGE » parmi la liste des systèmes audio disponibles.



4. Contrôlez le PRESTIGE via l'appli UNDOK^{MD}

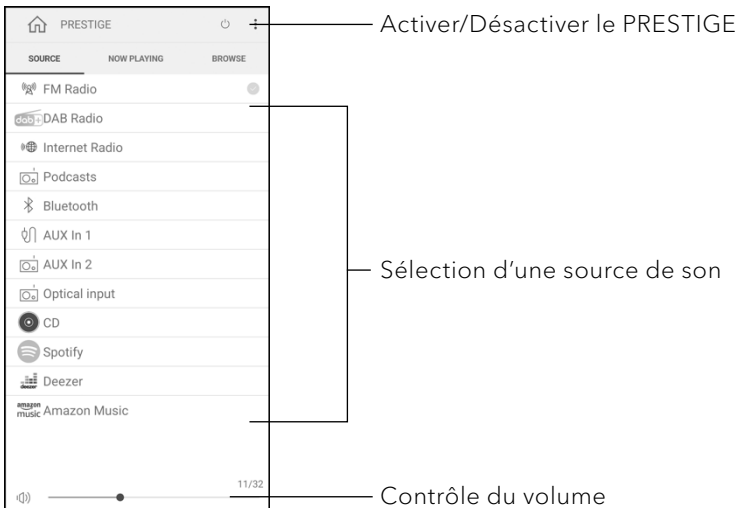

21 Dépannage

Des défauts peuvent survenir avec tout équipement électrique. Ceci n'est pas nécessairement dû à une défectuosité, de ce fait, vérifiez parmi le tableau suivant afin de voir si vous pouvez régler le problème vous-même.

Défectuosité	Cause possible	Solution
Pas d'alimentation.	Le câble d'alimentation n'est pas connecté correctement.	Connectez le câble d'alimentation correctement.
Le PRESTIGE ne répond pas.	Une erreur est présente dans le PRESTIGE.	Déconnectez puis reconnectez la fiche d'alimentation puis redémarrez le PRESTIGE.
La télécommande ne fonctionne pas ou fonctionne sporadiquement.	La distance avec le PRESTIGE est trop grande.	Réduisez la distance entre la télécommande et le PRESTIGE.
	La pile est vide	Remplacez la pile.
Pas de son ou son de piètre qualité. La sonnerie ne fonctionne pas.	Le son est éteint.	Ajustez le volume.
	Les écouteurs sont branchés.	Débranchez les écouteurs.
	Le PRESTIGE n'est pas ajusté au bon mode de lecture.	Sélectionnez un autre mode de lecture.
	Réception FM/RSN ou Internet de piètre qualité.	Allongez/ajustez l'antenne FM/RSN ou vérifiez la connexion Wi-Fi.
	Il y a de l'interférence radio.	Gardez le PRESTIGE à l'écart des autres appareils électroniques.
	La sonnerie n'est pas activée.	Activez la sonnerie.
	Le volume de la sonnerie est trop bas.	Augmentez le volume de la sonnerie.

Défectuosité	Cause possible	Solution
Impossible de connecter au réseau Wi-Fi.	Le routeur n'est pas en marche ou ne fonctionne pas correctement.	Mettez votre routeur en marche ou vérifiez l'état du routeur.
	La méthode de configuration est incorrecte.	Vérifiez que votre routeur supporte le WPS et utilise la méthode de configuration appropriée (PBC ou PIN). Configurez à nouveau les paramètres Wi-Fi.
La station de radio internet parfois ne fonctionne pas.	Certaines stations ne peuvent accommoder qu'un nombre limité d'auditeurs.	Essayez à nouveau plus tard.
	La station n'émet pas.	Essayez à nouveau plus tard.
Impossible de connecter au réseau Wi-Fi.	Le routeur n'est pas en marche ou ne fonctionne pas correctement.	Mettez votre routeur en marche ou vérifiez l'état du routeur.
La lecture CD ne commence pas.	Le format CD n'est pas supporté.	Insérez un CD de format adéquat dans la fente CD.
	Le CD est sale.	Nettoyez le CD.
	Le CD est endommagé.	Insérez un CD différent dans la fente CD.
Le dispositif USB ne se charge pas.	Le câble USB n'est pas connecté ou est cassé.	Vérifiez le câble USB.
Le dispositif USB n'émet aucune musique.	Incompatible avec la lecture USB.	Le port USB est utilisé pour le chargement.

22 Nettoyage



AVERTISSEMENT!

Endommagement suite à un nettoyage inadéquat!

Un nettoyage inadéquat peut endommager le PRESTIGE ou causer l'arrêt de certaines fonctions.

- Ne jamais employer des produits nettoyants abrasifs ou à base de solvants car ceux-ci peuvent endommager la surface du PRESTIGE.
- Ne jamais utiliser d'air chaud ou comprimé pour sécher le PRESTIGE.
- Les coins et cotés du PRESTIGE sont vulnérables à la pression. Veuillez s'il vous plait protéger ces régions afin d'éviter qu'elles subissent une pression excessive.

Nettoyage des empreintes et saletés légères

- Nettoyer uniquement l'extérieur du PRESTIGE avec un linge doux et sec.

Nettoyage des saletés plus importantes

- Nettoyer uniquement l'extérieur du PRESTIGE avec un linge légèrement humide puis l'essuyer avec un linge doux et sec.

23 Garantie

Lors de la soumission de réclamations de garantie, ce qui suit s'applique sans restreindre vos droits:

- Les réclamations de garantie ne peuvent être invoquées que pendant une période maximale de 2 ans (1 an en Amérique du Nord et en Australie) calculée depuis la date d'achat.
- sonoro audio GmbH, à sa discrétion et à ses frais, effectuera la réparation ou le remplacement de tout défaut matériel ou de fabrication pendant la période de garantie
- En cas de réclamation, veuillez contacter votre revendeur ou notre service clientèle. Vous trouverez nos coordonnées dans la section « Données de contact » (chapitre 1.1) ou sur notre site Internet www.sonoro.com.
- Aucune nouvelle période de garantie ne débute suite au remplacement ou à la réparation du PRESTIGE. La période de garantie de 2 ans (1 an en Amérique du Nord et en Australie) depuis la date d'achat demeure applicable.
- Sont exclus de la garantie les piles, les dégâts causés par une utilisation inadéquate, l'usure normale ainsi que les défauts n'affectant la valeur ou l'utilisation du PRESTIGE que de façon minimale. Toute autre modification n'étant pas effectuée par notre centre de service autorisé invaliderait également la garantie.
- Cette garantie ne limite pas et n'annule pas la possibilité pour l'acheteur de faire valoir ses droits garantis par la loi en cas de défaut.

PRESTIGE SO-331

IT

SISTEMA AUDIO ALL-IN-ONE A 2 VIE CON SUBWOOFER INTEGRATO DA 4", RADIO INTERNET, LETTORE CD, DAB+ E BLUETOOTH®



Istruzioni per l'uso

Indice

1	Introduzione	172
1.1	Contatti	172
1.2	Normale utilizzo	173
2	Presentazione di PRESTIGE	173
2.1	Materiale in dotazione	173
2.2	Elementi di comando e porte	174
2.3	Dati tecnici.....	179
2.4	Marchi e certificati	180
3	Primi passi	181
3.1	Disimballaggio di PRESTIGE.....	181
3.2	Inserimento e sostituzione della batteria nel telecomando	181
3.3	Uso delle antenne.....	182
3.4	Configurazione iniziale	183
4	Funzioni generali	185
5	Panoramica dei menu.....	187
6	Simboli mostrati.....	188
7	Radio FM.....	189
7.1	Funzionamento	189
7.2	Menu di configurazione.....	191
8	Radio DAB	192
8.1	Funzionamento	192
8.2	Menu di configurazione.....	194
9	Radio Internet.....	195
9.1	Funzionamento	195
9.2	Menu di configurazione.....	197
9.3	Lista stazioni	197
10	Modalità podcast.....	198
10.1	Funzionamento	198
10.2	Menu di configurazione.....	200
10.3	Elenco dei podcast.....	200
11	Bluetooth	201
11.1	Accoppiamento	201
11.2	Funzionamento	201
11.3	Menu di configurazione.....	202
12	Modalità AUX In 1	203
12.1	Funzionamento	203
12.2	Menu di configurazione.....	203

13	Modalità AUX In 2	204
13.1	Funzionamento	204
13.2	Menu di configurazione.....	204
14	Modalità ottica	205
14.1	Funzionamento	205
14.2	Menu di configurazione.....	205
15	CD	206
15.1	Funzionamento	206
15.2	Menu di configurazione.....	207
16	Servizi di streaming	208
16.1	Funzionamento	209
16.2	Menu di configurazione.....	210
17	Sveglia.....	211
17.1	Impostazione di una sveglia.....	211
17.2	Accensione o spegnimento della sveglia.....	212
17.3	Spegnimento di una sveglia attiva	212
17.4	Ripetizione della sveglia (snooze)	212
18	Timer di spegnimento	213
19	Configurazioni del sistema	214
19.1	Accesso alle configurazioni del sistema.....	214
19.2	Equalizzatore	214
19.3	Rete.....	214
19.4	Ora/data.....	215
19.5	Stand-by inattivo.....	216
19.6	Lingua.....	216
19.7	Ripristino valori di default	216
19.8	Aggiornamento software	216
19.9	Installazione guidata	216
19.10	Informazioni.....	216
19.11	Politica di protezione dei dati.....	216
19.12	Luminosità del display	217
20	Utilizzo dell'app UNDOK™ per la gestione di PRESTIGE	218
21	Risoluzione degli errori	219
22	Pulizia	221
23	Garanzia.....	222

1 Introduzione

Grazie per aver deciso di acquistare un prodotto PRESTIGE. Le presenti istruzioni per l'uso e le istruzioni per la sicurezza forniscono tutte le informazioni necessarie per un uso corretto e sicuro di PRESTIGE.

- Leggere completamente le istruzioni per l'uso e le istruzioni per la sicurezza prima di utilizzare PRESTIGE.
- Conservare le istruzioni per l'uso e le istruzioni per la sicurezza per una futura consultazione.
- Se si cede PRESTIGE a terzi, consegnare anche le istruzioni per l'uso e le istruzioni per la sicurezza.
- La mancata osservanza delle istruzioni per l'uso e delle istruzioni per la sicurezza può causare lesioni gravi o danni a PRESTIGE.
- Si declina qualsiasi responsabilità per danni riconducibili alla mancata osservanza delle presenti istruzioni per l'uso e istruzioni per la sicurezza.

Le figure riportate in queste istruzioni per l'uso illustrano le operazioni necessarie per l'utilizzo di PRESTIGE.

Ci auguriamo che PRESTIGE possa darvi molte soddisfazioni!

1.1 Contatti

Indirizzo	sonoro audio GmbH, Hammer Landstraße 45, 41460 Neuss, Germania
Telefono	+49 2131 8834-141
Fax	+49 2131 7517-599
E-mail	support@sonoro.com
Internet	 www.sonoro.com Germania:  https://www.instagram.com/sonoroaudio/  https://www.facebook.com/sonorodeutschland/ Francia:  https://www.instagram.com/sonorofrance/

1.2 Normale utilizzo

PRESTIGE può essere utilizzato solo in ambito privato. Non è adatto all'uso commerciale. PRESTIGE è destinato esclusivamente ai seguenti compiti:

- Riproduzione di emittenti radiofoniche FM/DAB+/Internet e di servizi di musica streaming.
- Riproduzione di CD audio e CD MP3/WMA.
- Riproduzione audio da dispositivi esterni connessi tramite AUX In o ingresso ottico.
- Riproduzione audio di dispositivi compatibili con Bluetooth (ad es. telefoni cellulari).
- Riproduzione audio tramite cuffie Bluetooth.
- Ricarica di apparecchi esterni collegati tramite porta USB.

Altri usi sono da considerarsi non normali e sono vietati. Si declina qualsiasi responsabilità per danni riconducibili a un uso non adeguato.

2 Presentazione di PRESTIGE

2.1 Materiale in dotazione

Nel materiale in dotazione con PRESTIGE sono inclusi anche i seguenti accessori:

- Telecomando
- Una batteria a bottone (CR2032, 3 V)
- Cavo di alimentazione
- Antenna telescopica FM/DAB
- Antenna WiFi esterna
- Istruzioni per l'uso
- Istruzioni per la sicurezza
- Guanti

2.2 Elementi di comando e porte

Vista anteriore

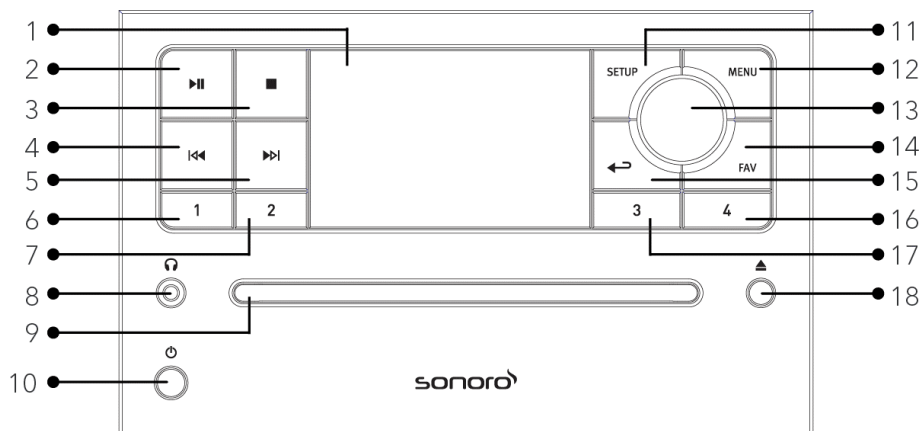

1. Display
2. Tasto Riproduzione/Pausa (▶▶)
3. Tasto Stop (■)
4. Tasto sinistra, indietro (◀◀)
5. Tasto destra, avanti (▶▶)
6. Tasto Preset 1 (1)
7. Tasto Preset 2 (2)
8. Ingresso cuffie (🎧)
9. Slot del CD
10. Tasto stand-by (⏻)
11. Tasto di impostazione (SETUP)
12. Tasto Menu (MENU)
13. Manopola del volume, manopola di comando, pulsante OK (premere la manopola)
14. Tasto Preferito (FAV)
15. Tasto indietro (◀↶)
16. Tasto Preset 4 (4)
17. Tasto Preset 3 (3)
18. Tasto di espulsione CD (⏏)

Vista posteriore

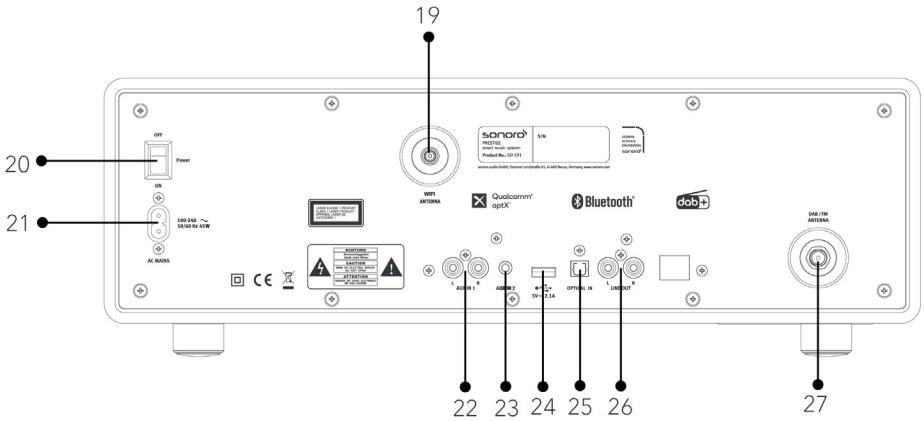

- 19. Presa per antenna WiFi esterna
- 20. Interruttore principale ON/OFF
- 21. Ingresso corrente alternata
- 22. Ingresso AUX In 1 (RCA)
- 23. Ingresso AUX In 2 (3,5 mm)
- 24. Porta USB
- 25. Ingresso ottico
- 26. Uscita linea (RCA)
- 27. Ingresso antenna FM/DAB

Vista dal basso

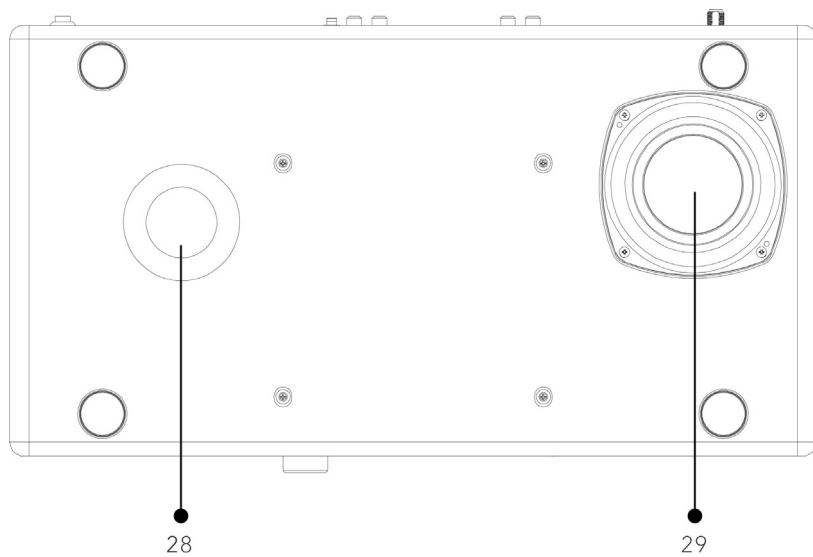

28. Porta bass reflex

29. Cono del subwoofer

Telecomando

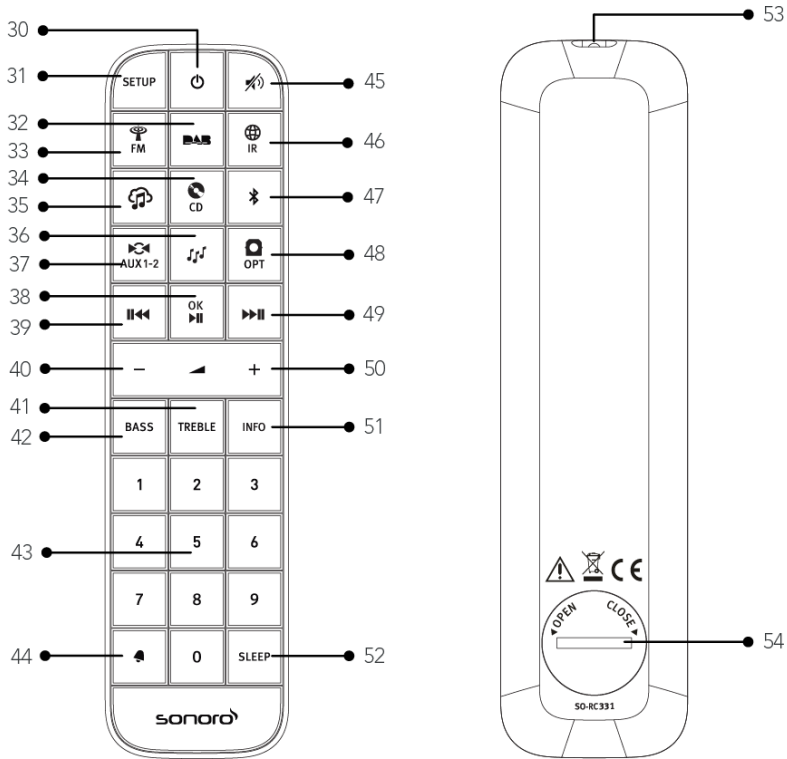

- 30. Tasto stand-by (🔌)
- 31. Tasto di impostazione (SETUP)
- 32. Radio DAB (DAB)
- 33. Radio FM (FM)
- 34. CD (CD)
- 35. Servizi di streaming musicale (🎵)
- 36. Podcast (🎵)
- 37. Ingresso AUX In 1/2 (AUX1-2)
- 38. Tasto Riproduzione/Pausa (▶||),
tasto OK
- 39. Tasto sinistra, indietro (||◀)
- 40. Tasto di riduzione del volume (⏪)*
- 41. Tasto di regolazione degli alti (ALTI)
- 42. Tasto di regolazione dei bassi
(BASSI)
- 43. Tasti di selezione diretta Preferiti (0-9)
- 44. Tasto sveglia (🌞)
- 45. Tasto silenziamento (🔇)
- 46. Radio Internet (🌐)
- 47. Bluetooth (📶)
- 48. Ingresso ottico (OPT)
- 49. Tasto destra, avanti (▶▶)

- 50. Tasto di aumento del volume (**+**)*
 - 51. Tasto Informazioni (**INFO**)
 - 52. Tasto timer di spegnimento (**SLEEP**)
 - 53. Trasmettitore a infrarossi
 - 54. Scomparto batteria
- *Tasti di comando (**+**, **-**)

2.3 Dati tecnici

Specifica	Dati
Dimensioni (LxPxA)	circa 450 x 258 x 153 mm
Peso	circa 7,2 kg
Temperatura di esercizio	da 0 °C a +40 °C
Display	Display TFT a colori da 2,8"
Gamma di frequenze, FM	87,50 MHz - 108,00 MHz
DAB/DAB+	Banda III, 174,928 MHz - 239,200 MHz
Radio Internet	Più di 50.000 emittenti da tutto il mondo
Preferiti	30 ciascuno per FM DAB/DAB+ radio Internet / podcast 10 per Spotify 8 ciascuno per Deezer Amazon Music
Formati CD supportati	CD-DA, CD-R*, CD-RW* CD audio, MPEG 1 Layer 3 (MP3), Windows Media Audio (WMA, DRM non supportato) Velocità di campionamento 16 KHz~48 KHz, velocità di trasmissione max. 320 kbps (*riproduzione a seconda della qualità di registrazione e supporto)
Ricarica USB	Uscita: DC 5V $\overline{\text{---}}$ 2,1A
AUX-IN	Porta 1: presa RCA, sensibilità: 800 mV Porta 2 : presa da 3,5 mm, sensibilità: 300 mV
Ingresso ottico, TOSLINK	Supporta PCM lineare Velocità di campionamento: 32 KHz/44,1 KHz//48 KHz/96 KHz Canale: Stereo 16 bit, 24 bit
Streaming	Bluetooth Spotify Deezer Amazon Music
Rete supportata	IEEE 802,11 a/b/g/n 2,4 GHz / 5 GHz 2,412 GHz - 2,472 GHz / 5,18 GHz - 5,32 GHz / 5,50 GHz - 5,70 GHz
Potenza di trasmissione	15 dBm per 2,4 GHz 17 dBm per 5 GHz WiFi
Codifica	WEP, WPA, WPA2 (PSK), WPS
Bluetooth	Versione 4.1, profilo: AVRCP v1.5, A2DP 1.3 2,402 GHz - 2,480 GHz
Potenza di trasmissione	4 dBm per BT 7 dBm per BT-LE
Batteria	CR2032 (telecomando)
Alimentazione	AC 100-240 V, 50/60 Hz
Potenza in stand-by	< 1,0 W
Potenza in stand-by di rete	< 2,0 W

Le specifiche sono soggette a modifiche senza preavviso.

2.4 Marchi e certificati



Il marchio Bluetooth® e i logotipi sono proprietà della Bluetooth SIG, Inc. e vengono utilizzati dalla sonoro audio GmbH dietro licenza. Altri marchi e nomi commerciali appartengono ai rispettivi proprietari.



Il software Spotify richiede licenze di terzi disponibili qui: <https://www.spotify.com/connect/third-party-licenses>



Deezer e il logo Deezer sono marchi internazionali di Deezer S.A., registrati in Francia e in altri paesi.



Amazon, Amazon Music Unlimited e tutti i logotipi ad essi collegati sono marchi di Amazon.com, Inc. o di aziende ad essa collegate.

3 Primi passi

3.1 Disimballaggio di PRESTIGE

1. Estrarre PRESTIGE dalla confezione e controllare se PRESTIGE o pezzi singoli presentano danni. In caso affermativo non usare PRESTIGE. Qualora si riscontrassero dei danni, rivolgersi immediatamente al proprio rivenditore o al servizio clienti della sonoro audio GmbH.
2. Verificare la completezza del contenuto (vedere il capitolo "Materiale in dotazione").
3. Collocare PRESTIGE in un luogo adatto. Se si intende collocare PRESTIGE su una superficie di legno naturale, occorre prima verificare che questa sia adatta. Su superfici ricoperte da strati di olio o cera è possibile che si formino delle macchie.
4. Rimuovere la pellicola protettiva dal display.
5. Rimuovere il cartone di protezione dal cono del subwoofer.

3.2 Inserimento e sostituzione della batteria nel telecomando

1. Aprire il coperchio dello scomparto batteria disposto sul lato posteriore del telecomando ruotandolo in senso antiorario servendosi di una moneta.
2. Inserire le batterie in dotazione (CR2032, 3 V) con l'indicazione (+) rivolta verso l'alto.
3. Chiudere lo scomparto batteria ruotando il coperchio in senso orario servendosi di una moneta.

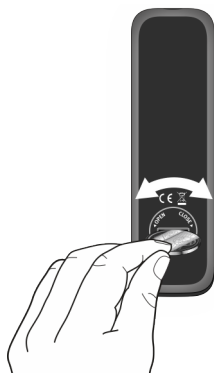

Quando si utilizza il telecomando, il sensore a infrarossi su PRESTIGE e il trasmettitore a infrarossi sul telecomando non devono essere coperti.

3.3 Uso delle antenne

1. Avvitare l'antenna ad asta al lato posteriore di PRESTIGE con l'attacco per antenna DAB/FM.

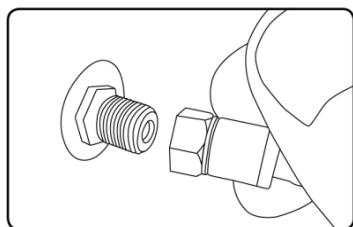

2. Se si utilizza l'antenna ad asta, aprire i bracci dell'antenna ad asta e orientarla in modo da ottenere la ricezione ottimale.



Per una ricezione ancora migliore è possibile collegare PRESTIGE a un'antenna domestica adatta.

3. Avvitare l'antenna Wi-Fi desiderata al lato posteriore di PRESTIGE con l'attacco per antenna Wi-Fi. Tirare l'antenna Wi-Fi verso l'alto.

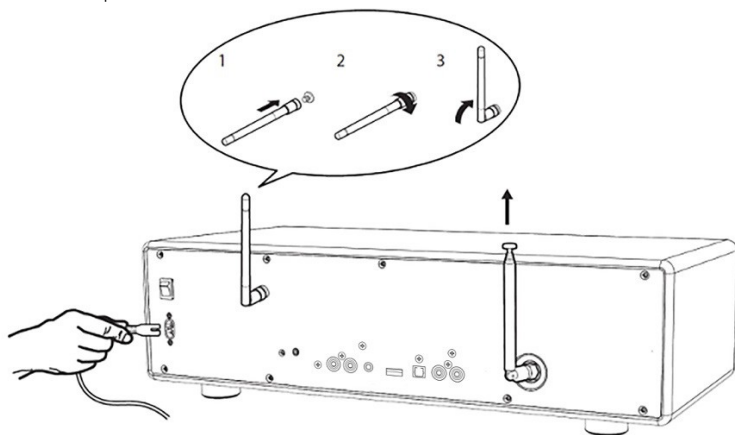

4. Collegare il cavo di alimentazione AC.

3.4 Configurazione iniziale

Quando si accende PRESTIGE per la prima volta, selezionare la lingua (da mostrare sul display). In seguito compare la politica di protezione dei dati, che deve essere accettata premendo **(OK)** sul telecomando o sulla manopola di comando. Compare poi sul display la "Installazione guidata". Seguire le informazioni presentate di seguito per configurare alcune impostazioni di base.

1. Quando compare "Installazione guidata" premere **+ o -** sul telecomando (oppure ruotare la manopola di comando) per selezionare "SÌ" e poi premere **OK** per iniziare la configurazione.

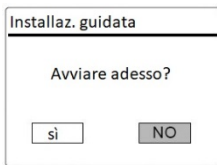

2. Viene poi proposta la selezione di:
 - Formato orario (12 o 24 ore),
 - Sorgente per l'aggiornamento automatico di data e ora (aggiornamento da radio, Internet o nessun aggiornamento).

A seconda della selezione che è stata effettuata, seguire le indicazioni sul display per configurare data e ora, fuso orario, ora legale oppure rete wireless. Per effettuare la selezione ruotare la manopola di comando di PRESTIGE oppure premere i tasti di comando sul telecomando e poi premere **OK** per confermare (vedere il capitolo "Panoramica dei menu").

Se si seleziona Aggiornamento da Internet, occorre configurare la connessione Wi-Fi. Durante l'immissione della password della rete wireless, ruotare la manopola di comando di PRESTIGE oppure premere i tasti di comando del telecomando per selezionare un carattere e poi premere **OK** per confermare. Per cancellare l'ultima immissione, selezionare [BKSP]. Per annullare l'immissione della password, selezionare [ANNULLA]. Per confermare la password immessa, premere [OK].

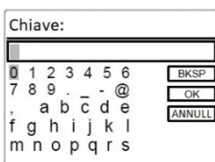



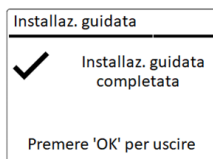



3. Quando compare il messaggio "Installazione guidata conclusa", premere **OK** per uscire dall'impostazione.



Per utilizzare nuovamente la procedura di installazione guidata, selezionare [Config. di sistema] e poi [Installaz. guidata] (vedere il capitolo "Configurazioni del sistema").

4 Funzioni generali

Accensione	Premere  PRESTIGE inizia dall'ultima modalità di riproduzione selezionata.
Spegnimento (modalità stand-by)	Premere  Vengono mostrate l'ora e la data (se impostate). Dopo 15 minuti senza riproduzione o attività, PRESTIGE passa automaticamente in modalità stand-by.
Selezione di una modalità di riproduzione	Premere una volta MENU e quindi  o  (oppure ruotare la manopola di comando) per selezionare una modalità di riproduzione e poi premere OK per confermare. Sequenza delle modalità: Radio FM > Radio DAB > Radio Internet > Podcast > Bluetooth > AUX In 1 > AUX In 2 > Ottica > CD > Spotify > Deezer > Amazon Music
Selezione diretta di una modalità di riproduzione	Premere il tasto per l'azionamento diretto sul telecomando in modo da passare direttamente da una modalità operativa all'altra.
Riproduzione di un CD	Inserire il CD nello slot del CD e PRESTIGE inizierà a riprodurre il CD.
Espulsione di un CD	Premere il tasto di espulsione () su PRESTIGE.
Regolazione del volume	Premere + o - sul telecomando oppure ruotare la manopola del volume sul PRESTIGE.
Primo accoppiamento con una cuffia Bluetooth	In tutte le modalità operative tranne la modalità Bluetooth, premere e mantenere premuto il tasto  del telecomando. In alternativa, premere una volta SETUP , poi + o - sul telecomando (oppure ruotare la manopola di comando) per selezionare [Cuffie Bluetooth], quindi selezionare [Pairing Bluetooth] e poi [Dispositivi disponibili], successivamente premere OK per confermare. Attendere finché sul display non compare il nome del proprio apparecchio Bluetooth e selezionarlo premendo OK .

	<p>Quando il piccolo simbolo delle cuffie Bluetooth  lampeggia, PRESTIGE è pronto per l'accoppiamento. Una volta concluso l'accoppiamento, il simbolo delle cuffie Bluetooth  smette di lampeggiare. Il nome delle cuffie Bluetooth accoppiate compare brevemente sul display.</p> <p>Nota: assicurarsi che le cuffie Bluetooth si trovino già in modalità di rilevamento e che siano pronte per l'accoppiamento.</p> <p>Per maggiori dettagli, consultare le istruzioni per l'uso del proprio apparecchio Bluetooth.</p>
<p>Collegamento con delle cuffie Bluetooth già accoppiate</p>	<p>In tutte le modalità operative tranne la modalità Bluetooth, premere e mantenere premuto il tasto  del telecomando. In alternativa, premere una volta SETUP, poi + o - sul telecomando (oppure ruotare la manopola di comando) per selezionare [Cuffie Bluetooth], quindi selezionare [Pairing Bluetooth] e poi [Dispositivi associati], successivamente premere OK per confermare. Sul display compaiono i nomi degli apparecchi Bluetooth accoppiati. Selezionare l'apparecchio desiderato e confermarlo con il tasto OK.</p> <p>Quando il piccolo simbolo delle cuffie Bluetooth  lampeggia, PRESTIGE è pronto per l'accoppiamento. Una volta concluso l'accoppiamento, il simbolo delle cuffie Bluetooth  smette di lampeggiare. Il nome delle cuffie Bluetooth accoppiate compare brevemente sul display.</p> <p>Nota: assicurarsi che le cuffie Bluetooth si trovino già in modalità di rilevamento e che siano pronte per l'accoppiamento. Per maggiori dettagli, consultare le istruzioni per l'uso del proprio apparecchio Bluetooth.</p>
<p>Disconnessione delle cuffie Bluetooth accoppiate</p>	<p>Premere una volta SETUP, poi + o - sul telecomando (oppure ruotare la manopola di comando) per selezionare [Cuffie Bluetooth], quindi selezionare [Bluetooth scollega] e poi premere OK per confermare.</p>

5 Panoramica dei menu

















Per PRESTIGE sono disponibili tre menu.

- Menu impostazioni (per determinate impostazioni in una modalità di riproduzione, ad es. [Ricerca automatica FM] nella modalità operativa FM)
- Configurazioni del sistema (per impostazioni generali, ad es. data/ora, lingua ecc.)
- Menu principale (per accedere a modalità di riproduzione e timer di spegnimento)

Accesso ai menu	Premere SETUP . I contenuti dei menu si differenziano a seconda della modalità di riproduzione.
Selezione di un'opzione nei menu	Ruotare la manopola di comando su PRESTIGE oppure premere + o - sul telecomando.
Conferma di una selezione nei menu	Premere OK sul telecomando. (Su PRESTIGE, premere la manopola di comando)
Tornare indietro di un livello nel menu	Premere ← .

6 Simboli mostrati



Nella tabella sottostante è riportato il significato dei simboli quando appaiono sul display.

	Collegamento Wi-Fi attivo (con intensità del segnale).
	Collegamento Wi-Fi disconnesso.
	È collegato un apparecchio Bluetooth.
	Sono collegate delle cuffie Bluetooth.
	È attiva una sveglia.
	Emittente radiofonica compresa nell'elenco dei preferiti.
	Informazioni FM RDS ricevute.
	Segnale radio ricevuto (con intensità del segnale).
	Modalità di riproduzione "Ripetizione di tutti i brani" attiva.
	Modalità di riproduzione "Ripetizione di un brano" attiva.
	Modalità di riproduzione "Ripetizione della cartella" attiva.
	Modalità di riproduzione "Ripetizione casuale" (shuffle) attiva.
	Modalità di riproduzione "Ripetizione di tutti i brani con riproduzione casuale" attiva.
	Timer di spegnimento attivo.
	Stereo attivo.
	Riproduzione audio silenziata.
	Pausa durante la riproduzione.

7 Radio FM

7.1 Funzionamento

Selezione della modalità Radio FM	Premere il tasto  del telecomando. Oppure premere una volta MENU e quindi ◀◀ o ▶▶ (oppure ruotare la manopola di comando) per selezionare la modalità Radio FM e poi premere OK per confermare.
Selezione manuale delle emittenti	Premere ◀◀ o ▶▶ . Oppure premere e tenere premuta la manopola di comando per attivare la selezione automatica delle emittenti.
Ricerca automatica della prossima emittente disponibile	Premere e tenere premuto ◀◀ oppure ▶▶ . Oppure premere la manopola di comando per avviare la selezione automatica delle emittenti.
Memorizzazione di un'emittente radiofonica nell'elenco dei preferiti	È possibile memorizzare un massimo di 30 emittenti radiofoniche. <ol style="list-style-type: none">1. Premere e tenere premuto il tasto FAV su PRESTIGE fino a quando viene visualizzato l'elenco dei preferiti e viene mostrato [Salva su preselez.]2. Premere + 0 - sul telecomando (oppure ruotare la manopola di comando) per selezionare il numero di una stazione preferita e poi premere OK per confermare.
Memorizzazione diretta di un'emittente radiofonica nell'elenco dei preferiti	<ol style="list-style-type: none">1. Premere e tenere premuto uno dei 4 tasti preimpostati (1-4) su PRESTIGE.2. Sul telecomando: Premere e tenere premuto uno dei tasti preimpostati (1-9).

<p>Selezione di un'emittente radiofonica dall'elenco dei preferiti</p>	<p>Sono disponibili 3 opzioni per selezionare un preferito:</p> <ol style="list-style-type: none"> 1. Premere FAV. Premere + o - sul telecomando (oppure ruotare la manopola di comando) per selezionare un'emittente radiofonica dall'elenco dei preferiti e poi premere OK per confermare. 2. Premere uno dei 4 tasti preimpostati (1-4) su PRESTIGE. 3. Premere uno dei tasti preimpostati (0-9) del telecomando per selezionare una delle stazioni preferite (1-30).
<p>Visualizzazione delle informazioni sull'emittente radiofonica (se disponibili)</p>	<p>Premere ripetutamente INFO sul telecomando.</p>
<p>Silenziamento o ripristino dell'audio</p>	<p>Premere il simbolo  o il tasto .</p>



Per selezionare dei preferiti a 2 cifre, premere i tasti sul telecomando uno dopo l'altro.

7.2 Menu di configurazione

Nella modalità Radio FM premere **SETUP** per passare al menu di configurazione (vedere il capitolo "Panoramica dei menu"). Sono disponibili le seguenti opzioni e le impostazioni attuali (se valide) sono indicate con un asterisco (*).

- [Ricerca automatica FM]
Per la memorizzazione automatica di tutte le emittenti radiofoniche nell'elenco dei preferiti.*
*Tutte le emittenti preimpostate presenti vengono cancellate.
- [Impostaz. di ricerca]
Per selezionare che nella ricerca automatica siano considerate soltanto emittenti con segnale di ricezione forte.
- [Impostaz. audio]
Per ascoltare la radio in qualità stereo o mono.
- [Cuffie Bluetooth]
Per collegare o scollegare delle cuffie Bluetooth, vedere il capitolo "Funzioni generali".
- [Config. di sistema]
Vedere il capitolo "Configurazioni del sistema".
- [Menu principale]
Per selezionare altre funzioni di riproduzione, la sveglia o il timer di spegnimento.

8 Radio DAB

8.1 Funzionamento

Selezione della modalità Radio DAB	Premere il tasto DAB sul telecomando. Oppure premere una volta MENU e quindi ◀◀ o ▶▶ (oppure ruotare la manopola di comando) per selezionare la modalità Radio DAB e poi premere OK per confermare.
Ricerca delle emittenti DAB	Quando si seleziona DAB per la prima volta o se l'elenco delle emittenti è vuoto, PRESTIGE esegue automaticamente una ricerca completa e memorizza tutte le emittenti disponibili nell'elenco delle emittenti.
Impostazione di un'emittente	Premere ◀◀ o ▶▶ .
Memorizzazione di un'emittente radiofonica nell'elenco dei preferiti	È possibile memorizzare un massimo di 30 emittenti radiofoniche. <ol style="list-style-type: none">1. Premere e tenere premuto il tasto FAV su PRESTIGE fino a quando viene visualizzato l'elenco dei preferiti e viene mostrato [Salva su preselez.]2. Premere + o - sul telecomando (oppure ruotare la manopola di comando) per selezionare il numero di una stazione preferita e poi premere OK per confermare.
Memorizzazione diretta di un'emittente radiofonica nell'elenco dei preferiti	<ol style="list-style-type: none">1. Premere e tenere premuto uno dei 4 tasti preimpostati (1-4) su PRESTIGE.2. Sul telecomando: Premere e tenere premuto uno dei tasti preimpostati (1-9).

Selezione di un'emittente radiofonica dall'elenco dei preferiti	Sono disponibili 3 opzioni per selezionare un preferito: <ol style="list-style-type: none"> 1. Premere FAV. Premere + o - sul telecomando (oppure ruotare la manopola di comando) per selezionare un'emittente radiofonica dall'elenco dei preferiti e poi premere OK per confermare. 2. Premere uno dei 4 tasti preimpostati (1-4) su PRESTIGE. 3. Premere uno dei tasti preimpostati (0-9) del telecomando per selezionare una delle stazioni preferite (1-30).
Visualizzazione delle informazioni* sull'emittente radiofonica (se disponibili)	Premere ripetutamente INFO sul telecomando.
Silenziamento o ripristino dell'audio	Premere il simbolo  o il tasto ▶ .

Le informazioni DAB (se disponibili) contengono: nome dell'emittente, Dynamic Label Segment (DLS), intensità del segnale, tipo di programma (PTY), nome dell'ensemble, frequenza, tasso di errore del segnale, velocità di trasmissione e stato audio, Codec, ora e data.



Per selezionare dei preferiti a 2 cifre, premere i tasti sul telecomando uno dopo l'altro.

8.2 Menu di configurazione

Nella modalità Radio DAB premere **SETUP** per passare al menu di configurazione (vedere il capitolo "Panoramica dei menu"). Sono disponibili le seguenti opzioni e le impostazioni attuali (se valide) sono indicate con un asterisco (*).

- [Lista stazioni]
Per visualizzare tutte le emittenti disponibili.
- [Ricerca completa]
Per cercare e memorizzare tutte le emittenti disponibili.
- [Sintonizz. manuale]
Per cercare manualmente le emittenti. Viene visualizzato l'elenco delle emittenti radiofoniche digitali disponibili.
- [Rimoz. non valida]
Per cancellare tutte le emittenti non valide dall'elenco delle emittenti.
- [DRC]
Alcune emittenti DAB offrono la compressione dell'intervallo dinamico (Dynamic Range Compression, DRC). La compressione dell'intervallo dinamico di un segnale audio permette di aumentare il volume dei suoni bassi e abbassare il volume dei suoni alti. È possibile scegliere tra DCR alto, DCR basso e DCR off. In ambienti rumorosi si consiglia DCR alto.
- [Ordine stazioni]
Per definire il modo in cui rappresentare le emittenti nella ricerca delle stazioni. Sono disponibili le seguenti opzioni:
 - [Alfanumerico]: le emittenti vengono elencate in ordine alfabetico.
 - [Insieme]: vengono elencati gruppi di emittenti che vengono trasmessi nello stesso insieme.
- [Cuffie Bluetooth]
Per collegare o scollegare delle cuffie Bluetooth, vedere il capitolo "Funzioni generali".
- [Config. di sistema]
Vedere il capitolo "Configurazioni del sistema".
- [Menu principale]
Per selezionare altre funzioni di riproduzione, la sveglia o il timer di spegnimento.

9 Radio Internet

9.1 Funzionamento

Per utilizzare le radio Internet occorre prima configurare una connessione Wi-Fi (vedere i capitoli "Configurazione iniziale" e "Rete").

Selezione della modalità Radio Internet	Premere il tasto  sul telecomando. Oppure premere una volta MENU e quindi ⏮ o ⏭ (oppure ruotare la manopola di comando) per selezionare la modalità Radio Internet e poi premere OK per confermare. PRESTIGE si collega all'ultima rete utilizzata, poi all'ultima emittente ascoltata.
Impostazione di un'emittente radiofonica	Vedere il capitolo "Lista stazioni".
Memorizzazione di un'emittente radiofonica nell'elenco dei preferiti	È possibile memorizzare un massimo di 30 emittenti radiofoniche e podcast. <ol style="list-style-type: none">1. Premere e tenere premuto il tasto FAV su PRESTIGE fino a quando viene visualizzato l'elenco dei preferiti e viene mostrato [Salva su preselez.]2. Premere + o - sul telecomando (oppure ruotare la manopola di comando) per selezionare il numero di una stazione preferita e poi premere OK per confermare.
Memorizzazione diretta di un'emittente radiofonica nell'elenco dei preferiti	<ol style="list-style-type: none">1. Premere e tenere premuto uno dei 4 tasti preimpostati (1-4) su PRESTIGE.2. Sul telecomando: Premere e tenere premuto uno dei tasti preimpostati (1-9).

<p>Selezione di un'emittente radiofonica dall'elenco dei preferiti</p>	<p>Sono disponibili 3 opzioni per selezionare un preferito:</p> <ol style="list-style-type: none"> 1. Premere FAV. Premere + o - sul telecomando (oppure ruotare la manopola di comando) per selezionare un'emittente radiofonica dall'elenco dei preferiti e poi premere OK per confermare. 2. Premere uno dei 4 tasti preimpostati (1-4) su PRESTIGE. 3. Premere uno dei tasti preimpostati (0-9) del telecomando per selezionare una delle stazioni preferite (1-30).
<p>Visualizzazione delle informazioni* sull'emittente radiofonica (se disponibili)</p>	<p>Premere ripetutamente INFO sul telecomando.</p>
<p>Silenziamento o ripristino dell'audio</p>	<p>Premere il tasto  sul telecomando.</p>

* Le informazioni sull'emittente (se disponibili) contengono: artista e titolo del brano, descrizione dell'emittente, genere e località dell'emittente, Codec e velocità di campionamento, buffer di riproduzione e data.



Per selezionare dei preferiti a 2 cifre, premere i tasti sul telecomando uno dopo l'altro.

9.2 Menu di configurazione

Nella modalità Radio Internet premere **SETUP** per passare al menu di configurazione (vedere il capitolo "Panoramica dei menu"). Sono disponibili le seguenti opzioni e le impostazioni attuali (se valide) sono indicate con un asterisco (*).

- [Ascoltato per ultimo]
Impostazione dell'ultima emittente radiofonica e podcast ascoltati.
- [Lista stazioni]
Impostazione delle emittenti radiofoniche Internet disponibili (vedere il capitolo "Lista stazioni").
- [Cuffie Bluetooth]
Per collegare o scollegare delle cuffie Bluetooth, vedere il capitolo "Funzioni generali".
- [Config. di sistema]
Vedere il capitolo "Configurazioni del sistema".
- [Menu principale]
Per selezionare altre funzioni di riproduzione, la sveglia o il timer di spegnimento.

9.3 Lista stazioni

Nella [Lista stazioni] sono disponibili i seguenti menu e sottomenu:

- [Località (nome della località)]
Ricerca e impostazione di emittenti radiofoniche nelle vicinanze.
- [Cerca]
Ricerca di emittenti radiofoniche disponibili mediante l'immissione di parole chiave.
- [Località]
Ricerca e impostazione di emittenti radiofoniche in base alla località.
- [Popolari]
Ricerca e impostazione delle emittenti radiofoniche Internet più amate.
- [Scoperta]
Ricerca di emittenti nel relativo elenco in base a origine, genere, lingua e visualizzazione dell'elenco dei risultati con "Visualizzazione emittenti".

10 Modalità podcast

10.1 Funzionamento

Per utilizzare la Modalità podcast occorre prima configurare una connessione Wi-Fi (vedere i capitoli "Configurazione iniziale" e "Rete").

Accesso alla modalità podcast	<p>Premere il tasto  sul telecomando.</p> <p>Oppure premere una volta MENU e quindi ◀◀ o ▶▶ (oppure ruotare la manopola di comando) per selezionare la modalità Podcast e poi premere OK per confermare.</p> <p>PRESTIGE si collega all'ultima rete utilizzata, poi all'ultimo podcast ascoltato.</p>
Impostazione di un podcast	Vedere il capitolo "Elenco dei podcast".
Memorizzazione di un podcast nell'elenco dei preferiti	<p>È possibile memorizzare un massimo di 30 emittenti radiofoniche e podcast.</p> <ol style="list-style-type: none">1. Premere e tenere premuto il tasto FAV su PRESTIGE fino a quando viene visualizzato l'elenco dei preferiti e viene mostrato [Salva su preselez.]2. Premere + o - sul telecomando (oppure ruotare la manopola di comando) per selezionare il numero di una stazione preferita e poi premere OK per confermare.
Memorizzazione diretta di un podcast nell'elenco dei preferiti	<ol style="list-style-type: none">1. Premere e tenere premuto uno dei 4 tasti preimpostati (1-4) su PRESTIGE.2. Sul telecomando: Premere e tenere premuto uno dei tasti preimpostati (1-9).

Selezione di un podcast dall'elenco dei preferiti	<p>Sono disponibili 3 opzioni per selezionare un preferito:</p> <ol style="list-style-type: none"> 1. Premere FAV. Premere + o - sul telecomando (oppure ruotare la manopola di comando) per selezionare un podcast dall'elenco dei preferiti e poi premere OK per confermare. 2. Premere uno dei 4 tasti preimpostati (1-4) su PRESTIGE. 3. Premere uno dei tasti preimpostati (0-9) del telecomando per selezionare una delle stazioni preferite (1-30).
Visualizzazione delle informazioni* sul podcast (se disponibili)	Premere ripetutamente INFO sul telecomando.
Silenziamento o ripristino dell'audio	Premere il tasto  sul telecomando.

*Le informazioni sul podcast (se disponibili) contengono: artista e titolo del brano, descrizione del podcast, Codec e velocità di campionamento, buffer di riproduzione e data.



Per selezionare dei preferiti a 2 cifre, premere i tasti sul telecomando uno dopo l'altro.

10.2 Menu di configurazione

Nella modalità Podcast premere **SETUP** per passare al menu di configurazione (vedere il capitolo "Panoramica dei menu"). Sono disponibili le seguenti opzioni e le impostazioni attuali (se valide) sono indicate con un asterisco (*).

- [Ascoltato per ultimo]
Impostazione dell'ultima emittente radiofonica e podcast ascoltati.
- [Elenco dei podcast]
Impostazione dei podcast disponibili (vedere capitolo "Elenco dei podcast").
- [Cuffie Bluetooth]
Per collegare o scollegare delle cuffie Bluetooth, vedere il capitolo "Funzioni generali".
- [Config. di sistema]
Vedere il capitolo "Configurazioni del sistema".
- [Menu principale]
Per selezionare altre funzioni di riproduzione, la sveglia o il timer di spegnimento.

10.3 Elenco dei podcast

Nell'[Elenco dei podcast] sono disponibili i seguenti menu e sottomenu:

- [Località (nome della località)]
Ricerca e impostazione di podcast nelle vicinanze.
- [Cerca]
Ricerca di podcast disponibili mediante l'immissione di parole chiave.
- [Località]
Ricerca e impostazione di podcast in base alla località.
- [Scoperta]
Ricerca di podcast in base a origine, genere e lingua e visualizzazione dell'elenco dei risultati con "Visualizzazione podcast".

11 Bluetooth

PRESTIGE può collegarsi a dispositivi di riproduzione compatibili con Bluetooth (ad es. telefoni cellulari) entro una portata di circa 10 metri.



Prima di collegare PRESTIGE a un altro dispositivo, occorre interrompere qualsiasi collegamento Bluetooth esistente!

IT

11.1 Accoppiamento

1. Premere il tasto del telecomando. Oppure premere una volta **MENU** e quindi **+** o **-** sul telecomando (oppure ruotare la manopola di comando) per selezionare la modalità Bluetooth e poi premere **OK** per confermare.
Quando il piccolo simbolo Bluetooth lampeggia, PRESTIGE è pronto per l'accoppiamento.
2. Sul dispositivo di riproduzione compatibile con Bluetooth, attivare la funzione Bluetooth e cercare dispositivi Bluetooth disponibili.
3. Selezionare "PRESTIGE" dall'elenco dei dispositivi Bluetooth disponibili per avviare il collegamento.
Quando viene stabilito il collegamento, il simbolo Bluetooth smette di lampeggiare e resta acceso.

11.2 Funzionamento

Selezione della modalità Bluetooth	Premere il tasto del telecomando. Oppure premere una volta MENU e quindi ◀◀ o ▶▶ (oppure ruotare la manopola di comando) per selezionare la modalità Bluetooth e poi premere OK per confermare.
Avvio della riproduzione	Selezionare un file audio dal dispositivo di riproduzione compatibile con Bluetooth e avviare la riproduzione.
Pausa o ripresa della riproduzione	Premere ▶ .
Passare al file audio precedente o successivo	Premere ◀◀ o ▶▶ .

Ricerca rapida in avanti o all'indietro all'interno di un file audio	Durante la riproduzione premere e tenere premuto ⏮ o ⏭ .
Interruzione del collegamento Bluetooth	<ul style="list-style-type: none"> • Passare a un'altra modalità di riproduzione oppure • Selezionare [Scollegamento BT] dal menu di configurazione (vedere sotto) oppure • Premere e tenere premuto il tasto ✂ sul telecomando.
Visualizzazione delle informazioni sul file audio (se disponibili)	Premere ripetutamente INFO sul telecomando.
Silenziamento o ripristino dell'audio	Premere il tasto 🔇 sul telecomando.

11.3 Menu di configurazione





Nella modalità Bluetooth premere **SETUP** per passare al menu di configurazione (vedere il capitolo "Panoramica dei menu"). Sono disponibili le seguenti opzioni e le impostazioni attuali (se valide) sono indicate con un asterisco (*).

- [Bluetooth scollega]
Interruzione del collegamento Bluetooth.
- [Vedi dettagli]
 - [Info Bluetooth]: visualizzazione dello stato di collegamento Bluetooth disponibile.
 - [Dispositivo connesso]: visualizzazione del dispositivo Bluetooth attualmente collegato.
- [Config. di sistema]
Vedere il capitolo "Configurazioni del sistema".
- [Menu principale]
Per selezionare altre funzioni di riproduzione, la sveglia o il timer di spegnimento.

12 Modalità AUX In 1

12.1 Funzionamento

Il dispositivo di riproduzione esterno (ad es. riproduttore Blu-ray) deve essere collegato alla presa di ingresso AUX In 1 di PRESTIGE mediante un cavo audio (con connettore RCA, non fornito).

Selezione della modalità AUX In 1	Premere il tasto  del telecomando per passare alla modalità AUX In 1. Oppure premere una volta MENU e quindi  o  (oppure ruotare la manopola di comando) per selezionare la modalità AUX In 1 e poi premere OK per confermare.
Avvio e gestione della riproduzione	Tutte le attività di riproduzione vengono svolte sul dispositivo di riproduzione esterno.
Silenziamento o ripristino dell'audio	Premere il simbolo  o il tasto  .

12.2 Menu di configurazione



Nella modalità AUX In 1 premere **SETUP** per passare al menu di configurazione (vedere il capitolo "Panoramica dei menu"). Sono disponibili le seguenti opzioni e le impostazioni attuali (se valide) sono indicate con un asterisco (*).

- [Cuffie Bluetooth]
Per collegare o scollegare delle cuffie Bluetooth, vedere il capitolo "Funzioni generali".
- [Config. di sistema]
Vedere il capitolo "Configurazioni del sistema".
- [Menu principale]
Per selezionare altre funzioni di riproduzione, la sveglia o il timer di spegnimento.

13 Modalità AUX In 2

13.1 Funzionamento

Il dispositivo di riproduzione esterno (ad es. riproduttore mp3) deve essere collegato alla presa di ingresso AUX In 2 di PRESTIGE mediante un cavo audio (con connettore da 3,5 mm, non fornito).

Selezione della modalità AUX In 2	Premere il tasto  del telecomando per passare alla modalità AUX In 2. Oppure premere una volta MENU e quindi ⏮ o ⏭ (oppure ruotare la manopola di comando) per selezionare la modalità AUX In 2 e poi premere OK per confermare.
Avvio e gestione della riproduzione	Tutte le attività di riproduzione vengono svolte sul dispositivo di riproduzione esterno.
Silenziamento o ripristino dell'audio	Premere il simbolo  o il tasto ⏮ .

13.2 Menu di configurazione



Nella modalità AUX In 2 premere **SETUP** per passare al menu di configurazione (vedere il capitolo "Panoramica dei menu"). Sono disponibili le seguenti opzioni e le impostazioni attuali (se valide) sono indicate con un asterisco (*).

- [Cuffie Bluetooth]
Per collegare o scollegare delle cuffie Bluetooth, vedere il capitolo "Funzioni generali".
- [Config. di sistema]
Vedere il capitolo "Configurazioni del sistema".
- [Menu principale]
Per selezionare altre funzioni di riproduzione, la sveglia o il timer di spegnimento.

14 Modalità ottica

14.1 Funzionamento

Il dispositivo di riproduzione esterno (ad es. amplificatore audio) deve essere collegato all'ingresso ottico di PRESTIGE mediante un cavo audio (con connettore ottico, non fornito).

Selezione della modalità ottica	Premere il tasto  del telecomando. Oppure premere una volta MENU e quindi II<<< o >>>II (oppure ruotare la manopola di comando) per selezionare la modalità ottica e poi premere OK per confermare.
Avvio e gestione della riproduzione	Tutte le attività di riproduzione vengono svolte sul dispositivo di riproduzione esterno.
Silenziamento o ripristino dell'audio	Premere il simbolo  o il tasto II .

14.2 Menu di configurazione

Nella modalità Ingresso ottico premere **SETUP** per passare al menu di configurazione (vedere il capitolo "Panoramica dei menu"). Sono disponibili le seguenti opzioni e le impostazioni attuali (se valide) sono indicate con un asterisco (*).

- [Cuffie Bluetooth]
Per collegare o scollegare delle cuffie Bluetooth, vedere il capitolo "Funzioni generali".
- [Config. di sistema]
Vedere il capitolo "Configurazioni del sistema".
- [Menu principale]
Per selezionare altre funzioni di riproduzione, la sveglia o il timer di spegnimento.



L'ingresso ottico supporta solo fonti musicali PCM lineare, 2 canali a 16 bit o 24 bit.

15 CD















NOTA!

Pericolo di danni!

Una gestione impropria di PRESTIGE può causare danni. Non inserire in PRESTIGE dei CD in formati non supportati.

15.1 Funzionamento

PRESTIGE può riprodurre file audio memorizzati su un CD audio, CD-R e CD-RW. La riproduzione dipende dalla qualità del CD.

Selezione della modalità CD	Premere il tasto  del telecomando. Oppure premere una volta MENU e quindi  o  (oppure ruotare la manopola di comando) per selezionare la modalità CD e poi premere OK per confermare.
Pausa o ripresa della riproduzione	Premere  .
Arresto della riproduzione	Premere  .
Passare al file audio precedente o successivo	Premere  o  .
Ricerca rapida di un brano all'indietro o in avanti	Durante la riproduzione premere e tenere premuto  o  .
Selezione di una modalità di riproduzione	Premere FAV ripetutamente. <ul style="list-style-type: none">•  = ripetizione di tutti i brani•  = ripetizione di un brano•  = modalità casuale (shuffle)•  = ripetizione di tutti i brani e shuffle
Visualizzazione delle informazioni sul file audio (se disponibili)	Premere ripetutamente INFO sul telecomando.
Silenziamento o ripristino dell'audio	Premere il tasto  sul telecomando.

15.2 Menu di configurazione

Nella modalità CD premere **SETUP** per passare al menu di configurazione (vedere il capitolo "Panoramica dei menu"). Sono disponibili le seguenti opzioni e le impostazioni attuali (se valide) sono indicate con un asterisco (*).

- [Continuare impostazione]
La riproduzione del CD riprende dall'ultimo punto riprodotto anche se era stata cambiata modalità o se il dispositivo era stato commutato in modalità stand-by. Questa funzione termina quando si espelle il CD. La funzione è concepita per esempio per gli audiolibri.
- [Cuffie Bluetooth]
Per collegare o scollegare delle cuffie Bluetooth, vedere il capitolo "Funzioni generali".
- [Config. di sistema]
Vedere il capitolo "Configurazioni del sistema".
- [Menu principale]
Per selezionare altre funzioni di riproduzione, la sveglia o il timer di spegnimento.

16 Servizi di streaming

PRESTIGE è in grado di riprodurre contenuti dei seguenti servizi di streaming:



I simboli di questi servizi sono riportati anche sul display di PRESTIGE.



Il dispositivo (ad es. smartphone) deve essere connesso alla stessa rete di PRESTIGE!

I suggerimenti per l'app UNDOK™ sono disponibili nel capitolo 20.

Consigliamo di installare prima l'app UNDOK™ sul dispositivo con cui si intende gestire PRESTIGE (che può essere ad esempio uno smartphone o un tablet).



Attenzione: l'uso dei servizi di streaming prevede la stipula di contratti con i relativi fornitori; questi contratti possono comportare dei costi. In particolare, le offerte gratuite contengono spesso pubblicità. Eventuali modifiche sono a carico dei servizi di streaming. Per maggiori informazioni consultare le home page dei fornitori.



I servizi possono anche funzionare direttamente attraverso l'app del fornitore del servizio di streaming o su PRESTIGE stesso. Informarsi presso il fornitore.

16.1 Funzionamento

Le attività descritte di seguito avvengono in modo analogo per tutti i servizi di streaming disponibili.

Selezione di un servizio di streaming	Premere il tasto  sul telecomando e passare alla selezione del servizio di streaming desiderato. I simboli dei servizi indicati sopra compaiono anche sul display di PRESTIGE. Oppure premere una volta MENU e quindi ⏮ o ⏭ (oppure ruotare la manopola di comando) per selezionare il servizio di streaming desiderato e poi premere OK per confermare.
Accesso a un account di streaming (Deezer, Amazon Music)	Per utilizzare un servizio di streaming su PRESTIGE, effettuare il login in PRESTIGE oppure attraverso l'app UNDOK™ installata sul proprio dispositivo mobile con il proprio account. Seguire le istruzioni sullo schermo.
Utilizzo di Spotify Connect	Utilizzare uno smartphone, tablet o computer come telecomando per Spotify. Visitare spotify.com/connect per maggiori informazioni.
Pausa o ripresa della riproduzione	Premere ⏸ .
Passare al brano precedente o al successivo	Premere ⏮ o ⏭ .
Memorizzazione di un brano nell'elenco dei preferiti	È possibile memorizzare un massimo di 8 brani con Deezer e Amazon Music e 10 brani con Spotify. <ol style="list-style-type: none">1. Premere e tenere premuto il tasto FAV su PRESTIGE fino a quando viene visualizzato l'elenco dei preferiti e viene mostrato [Salva su preselez.]2. Premere + o - sul telecomando (oppure ruotare la manopola di comando) per selezionare uno dei preferiti e poi OK per confermare.

Memorizzazione diretta di un brano nell'elenco dei preferiti	<ol style="list-style-type: none"> 1. Premere e tenere premuto uno dei 4 tasti preimpostati (1-4) su PRESTIGE. 2. Sul telecomando: Premere e tenere premuto uno dei tasti preimpostati 1-8 (Spotify 0-9).
Selezione di un brano nell'elenco dei preferiti	<p>Sono disponibili 3 opzioni per selezionare un preferito:</p> <ol style="list-style-type: none"> 1. Premere FAV. Premere + o - sul telecomando (oppure ruotare la manopola di comando) per selezionare un brano dall'elenco dei preferiti e poi premere OK per confermare. 2. Premere uno dei 4 tasti preimpostati (1-4) su PRESTIGE. 3. Premere uno dei tasti preimpostati (1-8) del telecomando (Spotify 0-9) per selezionare un preferito.
Visualizzazione delle informazioni sul brano (se disponibili)	Premere ripetutamente INFO sul telecomando.
Silenziamento o ripristino dell'audio	Premere il tasto  sul telecomando.

16.2 Menu di configurazione

Nei servizi di streaming premere **SETUP** per passare al menu di configurazione (vedere il capitolo "Panoramica dei menu"). Sono disponibili le seguenti opzioni e le impostazioni attuali (se valide) sono indicate con un asterisco (*).

- [Cuffie Bluetooth]
Per collegare o scollegare delle cuffie Bluetooth, vedere il capitolo "Funzioni generali".
- [Config. di sistema]
Vedere il capitolo "Configurazioni del sistema".
- [Menu principale]
Per selezionare altre funzioni di riproduzione, la sveglia o il timer di spegnimento.

17 Sveglia

17.1 Impostazione di una sveglia

È possibile impostare una sveglia

1. Premere e tenere premuto il tasto  sul telecomando per selezionare l'impostazione della sveglia.

Premere **SETUP** in una modalità di riproduzione e poi selezionare [Menu principale] e poi [Sveglia].



È anche possibile impostare la sveglia quando PRESTIGE è in modalità stand-by (off). A tale scopo premere e tenere premuto il tasto  sul telecomando.

2. Selezionare la sveglia che si vuole impostare e poi premere **OK**.
3. Sono disponibili le seguenti opzioni per impostare una sveglia. Ruotare la manopola di comando oppure premere i tasti di comando per effettuare la configurazione (vedere il capitolo "Panoramica dei menu").

- [Abilita]
Per attivare e disattivare la ripetizione di una sveglia. Sono disponibili le seguenti opzioni:
 - [Off]: per disattivare la sveglia.
 - [Ogni giorno]: per attivare la sveglia ogni giorno.
 - [Una volta]: per attivare la sveglia solo una volta.
 - [Fine settimana]: per attivare la sveglia sabato e domenica.
 - [Giorni della sett.]: per attivare la sveglia da lunedì a venerdì.
- [Ora]
Per impostare l'ora della sveglia.
- [Modalità]
Per selezionare il tipo di sveglia. Sono disponibili le seguenti opzioni:
 - [Cicalino]
 - [Radio Internet]
 - [DAB]
 - [FM]

- [Preset]
Per selezionare l'ultima emittente ascoltata o un'emittente preimpostata come sveglia. Compare solo se la [Modalità] selezionata è Radio Internet, DAB oppure FM.
- [Volume sveglia]
Per impostare il volume della sveglia.
- [Memorizzazione]
Per salvare le impostazioni.
Dopo aver selezionato [Memorizzazione], le impostazioni della sveglia vengono memorizzate. Se una sveglia è attiva, viene visualizzato il simbolo della sveglia ()



17.2 Accensione o spegnimento della sveglia

- Quando PRESTIGE è in modalità operativa o in stand-by (off), premere ripetutamente  sul telecomando per attivare o disattivare la sveglia.
- Se una sveglia è attiva, viene visualizzato il simbolo della sveglia ()

17.3 Spegnimento di una sveglia attiva

- Premere  o  sul telecomando per spegnere una sveglia che suona.

17.4 Ripetizione della sveglia (snooze)

- Per posticipare (tempo predefinito: 10 minuti) una sveglia che suona, premere la manopola di comando oppure  sul telecomando.
- Premere **+** o **-** sul telecomando (o ruotare la manopola di comando) per cambiare il tempo della ripetizione (5, 10, 15 o 30 minuti).
- Durante il periodo di disattivazione temporanea, il simbolo della sveglia lampeggia e viene visualizzato il tempo di disattivazione rimanente.
- Per annullare la funzione di ripetizione (snooze), premere  o  sul telecomando.

18 Timer di spegnimento

Questa opzione consente di definire il tempo oltre il quale PRESTIGE si spegne automaticamente.

1. Premere **SETUP** in una modalità di riproduzione e selezionare [Menu principale] e poi [Sleep].
Oppure premere direttamente il tasto **SLEEP** sul telecomando per accendere o spegnere il timer di spegnimento.
2. Premere **+** o **-** sul telecomando (oppure ruotare la manopola di comando) per selezionare un timer di spegnimento (15, 30, 45, 60 o 90 minuti).
3. Premere **OK** per confermare la selezione.

Quando il timer di spegnimento è attivo, viene mostrato il simbolo del timer di spegnimento () e il tempo restante. Per annullare il timer di spegnimento, selezionare [Sleep OFF].

19 Configurazioni del sistema

19.1 Accesso alle configurazioni del sistema

- Premere **SETUP** in una modalità di riproduzione e poi selezionare [Config. di sistema].
- Consultare i capitoli seguenti per i dettagli di ogni impostazione.
- Le impostazioni attuali (se valide) sono indicate con un asterisco (*).
- Vedere il capitolo "Panoramica dei menu" per la ricerca e la selezione tra le impostazioni del sistema.

19.2 Equalizzatore

Selezionare una delle opzioni dell'equalizzatore per adattare il suono a proprio piacimento.

- [Suono 3D]
Aumenta la zona stereo migliorando la profondità della musica riprodotta.
- [Intensità]
Con Intensità si adattano gli alti e i bassi al volume attuale, in modo da poter udire chiaramente i toni tenui anche quando la musica è bassa.
- [Bassi]
Regolazione dei bassi per modificare il suono a proprio piacimento.
- [Alti]
Regolazione dei suoni alti per modificare il suono a proprio piacimento.
- Selezionare una delle opzioni predefinite dell'equalizzatore: [Flat], [Pop], [Rock], [Jazz] e [Classica].

19.3 Rete

- [Assistente di rete]
Per configurare una connessione di rete.
- [Config. PBC Wlan]
Selezionare questa opzione se il router wireless supporta i metodi di configurazione WPS e PBC.
- [Vedere impostaz.]
Per visualizzare le attuali informazioni di rete.

- [Impostaz. manuali]
Nell'opzione [Senza cavo] selezionare [DHCP attivo] per assegnare automaticamente l'indirizzo IP oppure [DHCP inattivo] per assegnarlo manualmente.
- [Setup NetRemote PIN]
Per configurare un NetRemote PIN.
- [Profilo di rete]
Per visualizzare un elenco di reti memorizzate in PRESTIGE.
- [Cancella le impostazioni di rete]
Cancella tutte le impostazioni di rete.
- [Tenere rete connessa]
Per mantenere il collegamento di rete WiFi. Selezionando [SÌ] è possibile attivare PRESTIGE dallo stato di stand-by utilizzando un'app remota. Selezionando [NO] il collegamento di rete WiFi viene disattivato in modalità stand-by.

19.4 Ora/data

- [Imp. ora/data]
Per impostare ora e data.
- [Aggiorn. automatico]
Per la selezione di una sorgente (radio, rete Internet o nessun aggiornamento) per l'aggiornamento automatico di data e ora.
 - Se si aggiorna l'ora da una sorgente (radio - FM/DAB), l'impostazione dell'ora legale non ha effetto.
 - Se si aggiorna l'ora dalla rete Internet, occorre impostare il fuso orario.
- [Imposta formato]
Formato orario 12 o 24 ore.
- [Impostazione fuso orario]
Per definire un fuso orario.
- [Ora legale?]
Per attivare o disattivare l'ora legale.

19.5 Stand-by inattivo

- Questa opzione consente di stabilire il tempo oltre il quale PRESTIGE si spegne automaticamente. Opzioni disponibili: Off, 2, 4, 5 e 6 ore.

19.6 Lingua

- Questa opzione consente di impostare la lingua del menu. Opzioni disponibili: inglese, tedesco, danese, spagnolo, francese, italiano, olandese, norvegese, polacco, portoghese, finlandese, svedese e turco.

19.7 Ripristino valori di default

- Questa opzione cancella tutte le impostazioni definite dall'utente e le sostituisce con le impostazioni predefinite originarie.

19.8 Aggiornamento software

- [Aggiorn. autom.]
Per impostare la ricerca automatica regolare di aggiornamenti.
- [Verifica ora]
Per la ricerca immediata di aggiornamenti.
Se è disponibile un nuovo software, PRESTIGE chiederà se si intende eseguire l'aggiornamento.
Prima di un aggiornamento del software, accertarsi che PRESTIGE abbia un'alimentazione elettrica stabile. Un'interruzione dell'alimentazione elettrica durante un aggiornamento del software può danneggiare PRESTIGE.

19.9 Installazione guidata

- Per eseguire la configurazione iniziale (vedere capitolo "Configurazione iniziale").

19.10 Informazioni

- Qui vengono visualizzati la versione attuale del software, la versione di Spotify, l'identificativo della radio e il nome del dispositivo.

19.11 Politica di protezione dei dati

- Visitare la seguente pagina web su un PC o su un dispositivo mobile:
www.frontiersmart.com/privacy

19.12 Luminosità del display

Per selezionare la luminosità del display: il sensore sul lato anteriore di PRESTIGE adatta automaticamente il grado di luminosità del display in base alla luce dell'ambiente. È possibile regolare le impostazioni per condizioni di luminosità o di buio, ad es. in camera da letto.

- [Ambiente luminoso]
Livello da 8 a 15
- [Ambiente buio]
Livello da 1 a 8

20 Utilizzo dell'app UNDOK™ per la gestione di PRESTIGE

PRESTIGE è compatibile con l'app UNDOK™ di Frontier Smart Technologies. L'app offre funzioni di telecomando complete per moduli audio basati su FS con smartphone iOS o Android.

Installazione e utilizzo dell'app UNDOK™:

1. Scaricare l'app UNDOK™ dall'App Store oppure da Google Play e installarla sul proprio dispositivo iOS o Android.



2. Collegare il dispositivo smart alla stessa rete Wi-Fi di PRESTIGE.
3. Avviare l'app UNDOK™ sul dispositivo smart. L'app cerca sistemi audio compatibili. È anche possibile selezionare  per avviare la ricerca di sistemi audio.
4. Selezionare "PRESTIGE" dall'elenco dei sistemi audio disponibili.



5. Gestire PRESTIGE attraverso l'app UNDOK™.

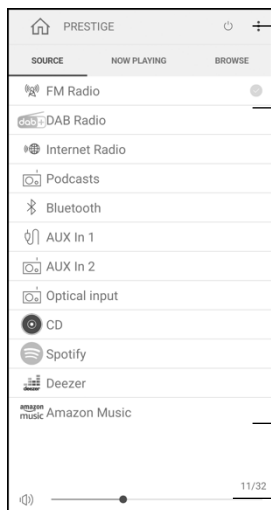

Accensione o spegnimento di PRESTIGE

Selezione di una sorgente audio

Regolazione del volume

21 Risoluzione degli errori

In tutti gli apparecchi elettrici possono verificarsi guasti. Non sempre si tratta necessariamente di un difetto di PRESTIGE. La seguente tabella offre consigli per la risoluzione degli errori.

Guasto	Possibile causa	Soluzione
L'apparecchio non si accende.	Il cavo di alimentazione non è collegato correttamente.	Collegare correttamente il cavo di alimentazione.
PRESTIGE non reagisce.	Errore di PRESTIGE.	Scollegare la spina e reinserirla. Poi riaccendere PRESTIGE.
Il telecomando non funziona o funziona solo parzialmente.	La distanza rispetto a PRESTIGE è troppo grande.	Ridurre la distanza tra il telecomando e PRESTIGE.
	La batteria è scarica.	Sostituire la batteria.
Audio assente o cattivo.	L'audio è disattivato.	Regolare il volume.
	PRESTIGE non si trova nella modalità di riproduzione corretta.	Selezionare un'altra modalità di riproduzione.
	Le cuffie sono collegate.	Staccare lo spinotto delle cuffie.
	La ricezione FM/DAB o di Internet è cattiva.	Orientare l'antenna FM/DAB o controllare il collegamento Wi-Fi.
	Interferenze radio.	Allontanare PRESTIGE da altri apparecchi elettronici.
	Nessun suono attraverso l'ingresso ottico.	Selezionare PCM come uscita nell'apparecchio esterno.
Intensità del segnale Wi-Fi insufficiente.	Il router è troppo distante o bloccato.	Avvicinare PRESTIGE al router o modificare la posizione dell'antenna Wi-Fi.

Guasto	Possibile causa	Soluzione
Mancato collegamento alla rete Wi-Fi.	Il router non è acceso o non funziona correttamente.	Accendere il router o verificare lo stato del router.
	Procedimento di configurazione sbagliato.	Verificare che il router supporti il WPS e che utilizzi il procedimento di configurazione corretto (PBC o PIN). Riconfigurare le impostazioni Wi-Fi.
L'emittente radiofonica Internet a volte non funziona.	Alcune emittenti supportano solo un numero limitato di ascoltatori.	Riprovare di nuovo in un secondo momento.
	L'emittente radiofonica non trasmette.	Riprovare di nuovo in un secondo momento.
Alcune emittenti radiofoniche Internet scompaiono dall'elenco delle emittenti.	Quando l'emittente non trasmette viene rimossa dall'elenco.	Riprovare di nuovo in un secondo momento. Quando l'emittente ricomincia a trasmettere, compare nuovamente nell'elenco.
La riproduzione CD non si avvia.	Il formato del CD non è supportato.	Inserire il formato corretto del CD nello slot del CD.
	Il CD è sporco.	Pulire il CD.
	Il CD è danneggiato.	Inserire un altro CD nello slot del CD.
Il dispositivo USB non si carica.	Il cavo USB non è collegato oppure è rotto.	Controllare il cavo USB.
Il dispositivo USB non riproduce musica.	La riproduzione USB non è supportata.	La porta USB è usata per la ricarica.

22 Pulizia

NOTA!

Danni materiali dovuti a pulizia impropria!

Una pulizia impropria può comportare danni a PRESTIGE oppure l'arresto di determinate funzioni.

- Non utilizzare detergenti abrasivi o a base di solventi, poiché potrebbero danneggiare la superficie di PRESTIGE.
- Non utilizzare aria calda o compressa per l'asciugatura di PRESTIGE.
- Gli angoli e i bordi di PRESTIGE sono sensibili alla pressione. Devono essere protetti da una pressione eccessiva.

Eliminazione di impronte digitali e di sporcizia leggera

- Pulire PRESTIGE solo dall'esterno usando un panno morbido e asciutto.

Eliminazione di sporco ostinato

- Pulire PRESTIGE solo dall'esterno con un panno leggermente inumidito, poi asciugare PRESTIGE con un panno morbido e asciutto.

23 Garanzia

Per avvalersi della garanzia si applica quanto segue, senza limitazione dei diritti legali dell'acquirente:

- le rivendicazioni di garanzia possono essere fatte valere entro un periodo di max. 2 anni (1 anno in America del Nord e in Australia) dalla data d'acquisto.
- Durante il periodo di garanzia, sonoro audio GmbH elimina gratuitamente tutti i difetti dovuti a errori di materiale o produzione, a propria scelta riparando o sostituendo PRESTIGE.
- In caso di reclami rivolgersi al proprio rivenditore o al nostro servizio clienti. I contatti sono disponibili alla voce "Contatti" (capitolo 1.1) oppure all'indirizzo www.sonoro.com.
- La riparazione o sostituzione di PRESTIGE non comportano l'inizio di un nuovo periodo di garanzia. Resta determinante il periodo di garanzia di 2 anni (1 anno in America del Nord e in Australia) dalla data d'acquisto.
- Sono esclusi dalla garanzia le batterie, i danni causati da uso improprio, la normale usura e i difetti che influiscono in misura irrilevante sul valore o sulla funzionalità di PRESTIGE. La garanzia decade anche in caso di interventi non eseguiti dal nostro centro di assistenza autorizzato.
- La presente garanzia non limita e non annulla i diritti dell'acquirente previsti dalla legge in caso di difetti.

PRESTIGE SO-331

NL

**2-WEGS ALL-IN-ONE MUZIEKSYSTEEM MET GEÏNTEGREERDE
4" SUBWOOFER, INTERNETRADIO, WIFI, CD-SPELER,
DAB+ & BLUETOOTH®**



Gebruikshandleiding

Inhoudsopgave

1	Inleiding	228
1.1	Contactgegevens	228
1.2	Beoogd gebruik.....	229
2	Met uw PRESTIGE vertrouwd worden	229
2.1	Omvang van de levering	229
2.2	Bedieningselementen en poorten	230
2.3	Technische gegevens.....	235
2.4	Goedkeuringsmerken en certificaten	236
3	Aan de slag	237
3.1	De PRESTIGE uitpakken.....	237
3.2	De batterij in de afstandsbediening plaatsen en vervangen	237
3.3	De antennes gebruiken	238
3.4	De initiële configuratie uitvoeren.....	239
4	Basiswerking	241
5	De menu's gebruiken	243
6	Displaysymbolen	244
7	FM-radiomodus	245
7.1	Werking.....	245
7.2	Configuratiemenu	247
8	DAB-radiomodus	248
8.1	Werking.....	248
8.2	Configuratiemenu	250
9	Internetradiomodus	251
9.1	Werking.....	251
9.2	Configuratiemenu	253
9.3	Zenderlijst.....	253
10	Podcast-modus	254
10.1	Werking.....	254
10.2	Configuratiemenu	256
10.3	Podcastlijst	256
11	Bluetooth-modus	257
11.1	Koppeling tot stand brengen	257
11.2	Werking.....	257
11.3	Configuratiemenu	258
12	AUX In 1-modus	259
12.1	Werking.....	259
12.2	Configuratiemenu	259

13	AUX In 2-modus	260
13.1	Werking.....	260
13.2	Configuratiemenu	260
14	Optische modus.....	261
14.1	Werking.....	261
14.2	Configuratiemenu	261
15	CD-modus	262
15.1	Werking.....	262
15.2	Configuratiemenu	263
16	Streamingservices.....	264
16.1	Werking.....	265
16.2	Configuratiemenu	266
17	Alarm.....	267
17.1	Alarm instellen	267
17.2	De alarmen aan of uit zetten	268
17.3	Een geactiveerd alarm uit zetten.....	268
17.4	Sluimeren.....	268
18	Slaapstandtimer	269
19	Systeeminstellingen.....	270
19.1	Toegang tot de systeeminstellingen.....	270
19.2	Equalizer	270
19.3	Netwerk.....	271
19.4	Tijd/datum	271
19.5	Inactieve stand-by	272
19.6	Taal.....	272
19.7	Fabrieksreset.....	272
19.8	Software-update	272
19.9	Setup wizard.....	272
19.10	Info.....	273
19.11	Privacybeleid.....	273
19.12	Achtergrondverlichting.....	273
20	De UNDOK™-app gebruiken om de PRESTIGE aan te sturen.....	274
21	Problemen oplossen	275
22	Reiniging.....	277
23	Garantie	278

1 Inleiding





Bedankt voor uw aankoop van de PRESTIGE. Deze gebruikshandleiding en de veiligheidshandleiding bieden alle informatie die u nodig hebt om de PRESTIGE zonder problemen en veilig te bedienen.

- Neem de gebruikshandleiding en de veiligheidshandleiding volledig door voordat u de PRESTIGE gaat gebruiken.
- Bewaar de gebruikshandleiding en de veiligheidshandleiding om ze later te kunnen raadplegen.
- Als u de PRESTIGE aan iemand anders afstaat, geef dan ook de gebruikshandleiding en de veiligheidshandleiding mee.
- Wanneer de aanwijzingen in de gebruikshandleiding en de veiligheidshandleiding niet worden opgevolgd, kan dit ernstige letsels of schade aan de PRESTIGE veroorzaken.
- Wij zijn niet aansprakelijk voor schade die voortvloeit uit het niet naleven van de instructies in deze gebruikshandleiding en veiligheidshandleiding.

De afbeeldingen in deze gebruikshandleiding zijn bedoeld om de acties te illustreren die nodig zijn om de PRESTIGE te bedienen.

Geniet van uw PRESTIGE!

1.1 Contactgegevens

Adres	sonoro audio GmbH, Hammer Landstraße 45, 41460 Neuss, Duitsland
Telefoon	+49 2131 8834-141
Fax	+49 2131 7517-599
E-mail	support@sonoro.com
Website	 www.sonoro.com Duitsland:  https://www.instagram.com/sonoroaudio/  https://www.facebook.com/sonorodeutschland/ Frankrijk:  https://www.instagram.com/sonorofrance/

1.2 Beoogd gebruik

De PRESTIGE is uitsluitend voor persoonlijk gebruik bestemd. Het is niet bedoeld voor commercieel gebruik. De PRESTIGE is alleen bedoeld voor de volgende taken:

- Afspelen van FM/DAB+/internetradio en muziekstreamingservices.
- Afspelen van audio-CD en mp3/WMA CD.
- Audio afspelen van externe apparaten verbonden via AUX In of de optische ingang.
- Audio afspelen van apparaten met Bluetooth (bijvoorbeeld gsm's).
- Muziek streamen naar Bluetooth-koptelefoons.
- Externe apparaten opladen die via de USB-poort aangesloten zijn.

Elk ander gebruik wordt als oneigenlijk gebruik beschouwd en is verboden. Wij zijn niet aansprakelijk voor schade die voortvloeit uit oneigenlijk gebruik.

2 Met uw PRESTIGE vertrouwd worden

2.1 Omvang van de levering

Naast de PRESTIGE zijn de volgende accessoires eveneens inbegrepen in de levering:

- Afstandsbediening
- Eén knoopcelbatterij (CR2032, 3 V)
- Voedingskabel
- Telescopische FM/DAB-antenne
- Externe wifiantenne
- Gebruikshandleiding
- Veiligheidshandleiding
- Handschoenen

2.2 Bedieningselementen en poorten

Vooraanzicht

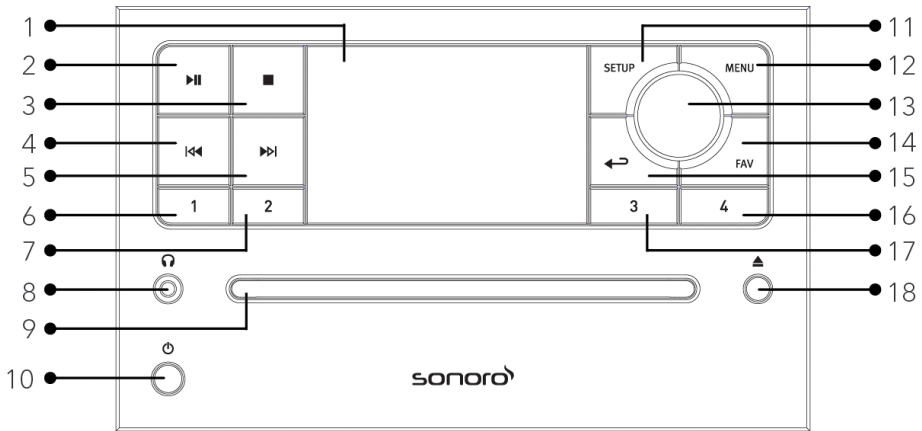

- | | |
|---|--|
| 1. Display | 11. Configuratieknop (SETUP) |
| 2. Knop afspelen/pauze (▶▶) | 12. Menuknop (MENU) |
| 3. Stopknop (■) | 13. Volumeknop, bedieningsknop, OK-knop (druk op de draaiknop) |
| 4. Knop links, vorige overslaan (◀◀) | 14. Knop favorieten (FAV) |
| 5. Knop rechts, volgende overslaan (▶▶) | 15. Knop terug (◀↶) |
| 6. Knop voorkeur 1 (1) | 16. Knop voorkeur 4 (4) |
| 7. Knop voorkeur 2 (2) | 17. Knop voorkeur 3 (3) |
| 8. Aansluiting koptelefoon (🎧) | 18. Knop cd uitwerpen (⬆) |
| 9. CD-gleuf | |
| 10. Stand-byknop (⏻) | |

Achteraanzicht

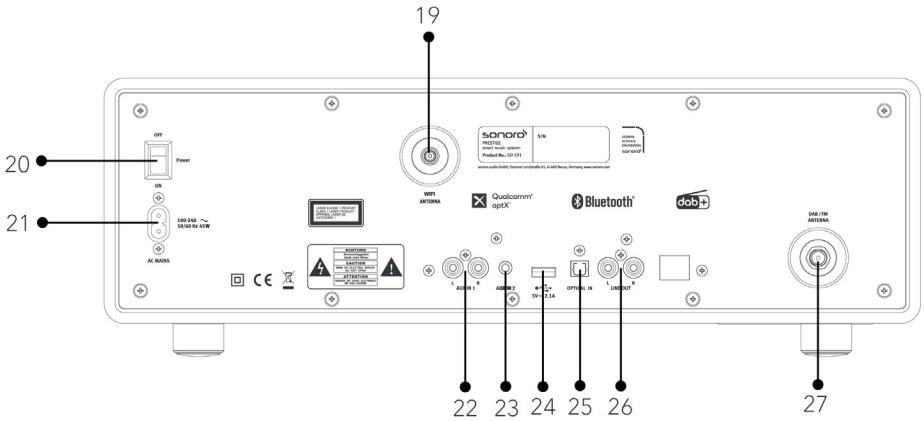

- 19. Aansluiting externe wifiantenne
- 20. Hoofdschakelaar AAN/UIT
- 21. Wisselstroomaansluiting
- 22. Hulpingang 1 (RCA)
- 23. Hulpingang 2 (3,5 mm)
- 24. USB-poort
- 25. Optische poort
- 26. Lijnguitgang (RCA)
- 27. Aansluiting FM/DAB-antenne

Onderaanzicht

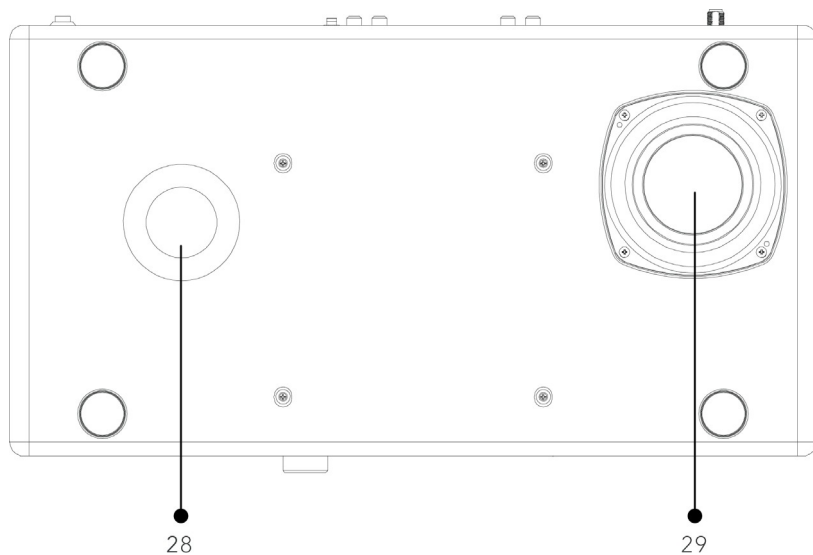

28. Opening voor bassweerkaatsing

29. Subwoofer-driver

Afstandsbediening

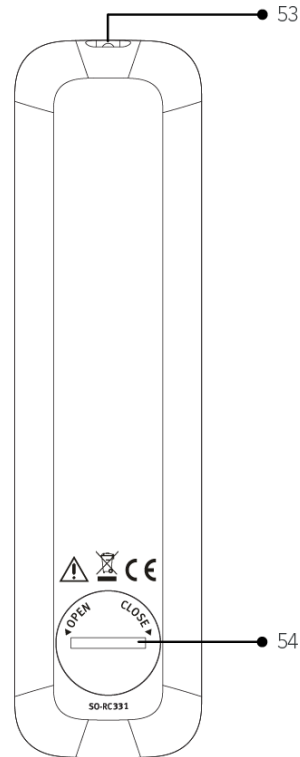
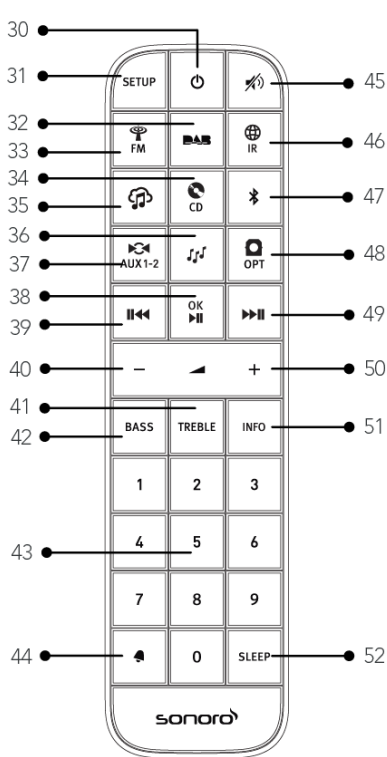

30. Stand-byknop (⏻)

31. Configuratieknop (SETUP)

32. DAB-radiomodus (DAB)

33. FM-radiomodus (FM)

34. CD-modus (CD)

35. Muziekstreamingservices (🎵)

36. Podcast-modus (🎧)

37. Hulpingang 1/2 modus (AUX1-2)

38. Knop afspelen/pauze (▶||), OK-knop

39. Knop links, vorige overslaan (◀◀)

40. Knop volume verminderen (⏪)*

41. Knop treble instellen (TREBLE)

42. Knop bass instellen (BASS)

43. Knoppen voorkeurszenders (0-9)

44. Knop alarm (🔔)

45. Knop mute (🔇)

46. Internetradiomodus (🌐)

47. Bluetooth-modus (📶)

48. Modus optische ingang (OPT)

49. Knop rechts, volgende overslaan (▶▶)

50. Knop volume vermeerderen (+)*

51. Informatieknop (INFO)

52. Knop slaapstandtimer (SLEEP)

53. Infraroodzender

54. Batterijcompartiment

*Bedieningsknoppen (+, -)

2.3 Technische gegevens

Specificatie	Waarde
Afmetingen (LxBxH)	ca. 450 x 258 x 153 mm
Gewicht	ca. 7,2 kg
Bedrijfstemperatuur	0 °C tot +40 °C
Display	2,8" TFT kleurendisplay
Frequentiebereik, FM	87,50 MHz - 108,00 MHz
DAB/DAB+	Band III, 174,928 MHz - 239,200 MHz
Internetradio	Wereldwijd meer dan 50.000 zenders
Voorkeurszenders	30 voor elke FM DAB/DAB+ Internetradio / Podcasts 10 voor Spotify 8 voor elke Deezer Amazon Music
CD-formaten	CD-DA, CD-R*, CD-RW* audio-cd, MPEG 1 Layer 3 (MP3), Windows Media Audio (WMA, DRM niet ondersteund) Bemonsteringsbereik 16KHz~48KHz, bitsnelheid max. 320 kbps (* Afspelen afhankelijk van opnamekwaliteit en medium)
USB opladen	Uitgang: DC 5 V  , 2,1 A
AUX-IN	Poort 1: RCA-aansluiting Gevoeligheid: 800 mV Poort 2: 3,5 mm-aansluiting Gevoeligheid: 300 mV
Optische ingang, TOSLINK	Ondersteunt lineaire PCM Bemonsteringssnelheid: 32 KHz/44,1 KHz//48 KHz/96 KHz Kanaal: Stereo 16 bit, 24 bit
Streaming	Bluetooth Spotify Deezer Amazon Music
Netwerk ondersteund	IEEE 802,11 a/b/g/n 2,4 GHz/5 GHz 2,412 GHz - 2,472 GHz/5,18 GHz - 5,32 GHz/ 5,50 GHz - 5,70 GHz
Zendvermogen	15 dBm voor 2,4 GHz 17 dBm voor 5 GHz wifi
Coderingsleutel	WEP, WPA, WPA2 (PSK), WPS
Bluetooth	Versie 4.1, profiel: AVRCP v1.5, A2DP 1.3 2,402 GHz - 2,480 GHz
Zendvermogen	4dBm voor BT 7dBm voor BT-LE
Batterij	CR2032 (afstandsbediening)
Voeding	AC 100-240 V, 50/60 Hz
Stand-byvermogen	< 1,0 W
Netwerk stand-by	< 2,0 W

NL

De specificaties kunnen zonder kennisgeving veranderingen ondergaan.

2.4 Goedkeuringsmerken en certificaten



Het woordmerk Bluetooth® en de logo's zijn geregistreerd handelsmerken van Bluetooth SIG, Inc. en elk gebruik van deze merktekens door sonoro audio GmbH is onder licentie. Andere handelsmerken en handelsnamen behoren toe aan hun respectievelijke eigenaars.



De Spotify-software is onderworpen aan licenties voor derden die men hier vindt:

<https://www.spotify.com/connect/third-party-licenses>



Deezer en het Deezer-logo zijn internationale handelsmerken van Deezer S.A., geregistreerd in Frankrijk en in andere landen.



Amazon, Amazon Music Unlimited en alle betreffende logo's zijn handelsmerken van Amazon.com, Inc. of van haar dochterbedrijven.

3 Aan de slag

3.1 De PRESTIGE uitpakken

1. Haal de PRESTIGE uit de verpakking en controleer of de PRESTIGE of de afzonderlijke onderdelen niet beschadigd zijn. Als dit het geval is, dan mag u de PRESTIGE niet gebruiken. Neem onmiddellijk met uw dealer of met de klantendienst van sonoro audio GmbH contact op als u schade vaststelt.
2. Controleer of de levering volledig is (zie hoofdstuk "Omvang van de levering").
3. Zet de PRESTIGE op een geschikte plaats. Als u uw PRESTIGE op een oppervlak van natuurlijk hout wilt zetten, dan moet u controleren of dit oppervlak hiervoor geschikt is. Oppervlakken behandeld met olie of boenwas kunnen vlekken veroorzaken.
4. Verwijder de beschermfolie van het display.
5. Haal het beschermplaatje van de subwoofer-driver.

3.2 De batterij in de afstandsbediening plaatsen en vervangen

1. Open de afdekking van het batterijcompartiment aan de achterkant van de afstandsbediening door de afdekking met een muntje in tegenwijzerzin te draaien.
2. Plaats de meegeleverde batterijen (CR2032, 3 V) met het label (+) naar boven.
3. Sluit de afdekking van het batterijcompartiment door de afdekking met een muntje in wijzerzin te draaien.

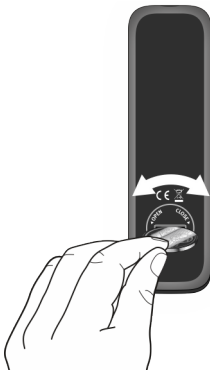

De infraroodsensor op de PRESTIGE en de infraroodzender op de afstandsbediening tijdens het gebruik niet afdekken.

3.3 De antennes gebruiken

1. Schroef de staafantenne aan de achterkant van de PRESTIGE op de FM/DAB-antenneconnector.

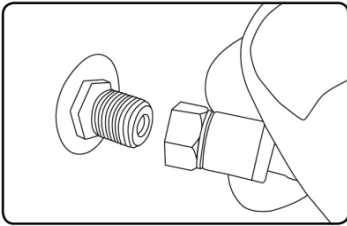

2. Als u de staafantenne gebruikt, moet u de staven van de antenne uitschuiven en de antenne richten zodat u een zo goed mogelijke ontvangst hebt.



Sluit de PRESTIGE op een geschikte huisantenne aan om nog betere ontvangst te hebben.

3. Schroef de gewenste wifi-antenne aan de achterkant van de PRESTIGE op de wifi-antenneconnector. Breng de wifi-antenne omhoog.

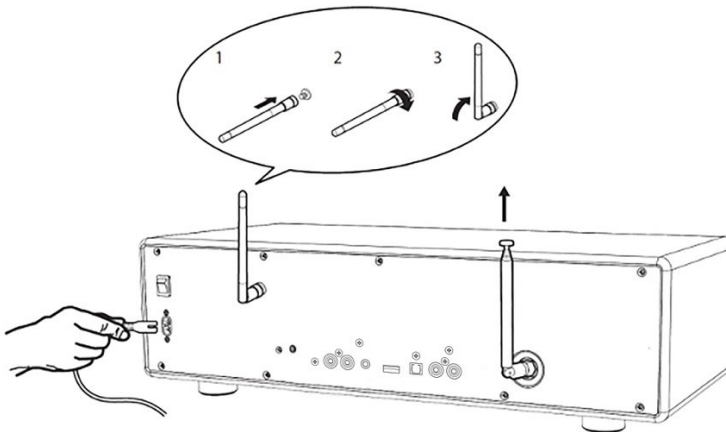

4. Sluit het AC-voedings snoer aan.

3.4 De initiële configuratie uitvoeren

Wanneer de PRESTIGE voor de eerste keer elektrisch wordt gevoed, verschijnt de "Language"-selectie (taal die op het display moet worden gebruikt) op het display. Daarna verschijnt het privacybeleid. Dit moet worden geaccepteerd door op (OK) te drukken op de afstandsbediening of op de bedieningsknop. Vervolgens verschijnt de "Setup wizard" op het display. Volg onderstaande instructies om bepaalde initiële instellingen te configureren.

1. Wanneer de "Setup wizard" verschijnt, drukt u op **+** of **-** op de afstandsbediening (of draai aan de bedieningsknop) om "JA" te selecteren. Druk vervolgens op **OK** om de configuratie te starten.



2. U wordt nu gevraagd om het volgende te selecteren:
 - Tijdsformaat (12 of 24 uur)
 - Bron voor automatisch updaten van datum en tijd (update via radio, internet of geen update).

Afhankelijk van uw selectie volgt u de instructies op het display om de datum en de tijd, de tijdzone, daglichtbesparing of draadloos netwerk verder te configureren. Draai aan de bedieningsknop op de PRESTIGE of druk op de bedieningsknoppen op de afstandsbediening om te selecteren. Druk vervolgens op **OK** om te bevestigen (zie hoofdstuk "De menu's gebruiken").

Als u updaten via het internet selecteert, dan moet er wifiverbinding zijn. Wanneer u de code van uw draadloze netwerk invoert, draait u aan de bedieningsknop op de PRESTIGE of drukt u op de bedieningsknoppen op de afstandsbediening om een teken te selecteren. Druk vervolgens op **OK** om te bevestigen. Selecteer [BKSP] om de laatste invoer te verwijderen. Selecteer [ANNULEREN] om het invoeren van de code te annuleren. Selecteer [OK] om de ingevoerde code te bevestigen.

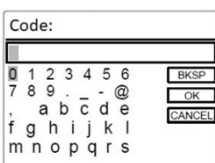







3. Wanneer "Setup wizard voltooid" verschijnt, drukt u op **OK** om de instelling te verlaten.



Om de setup wizard opnieuw uit te voeren, gaat u naar [Systeeminstellingen], vervolgens selecteert u [Setup wizard] (zie hoofdstuk "Systeeminstellingen").

4 Basiswerking

Om in te schakelen	Druk op  . De PRESTIGE begint te werken in de laatst geselecteerde afspeelmodus.
Om uit te schakelen (stand-bymodus)	Druk op  . De datum en de tijd (indien ingesteld) verschijnen. De PRESTIGE schakelt automatisch in de stand-bymodus wanneer er 15 minuten lang niets is afgespeeld of bediend.
Om een afspeelmodus te selecteren	Druk eenmaal op MENU en vervolgens op   of  (of draai aan de bedieningsknop) om een afspeelmodus te selecteren. Druk vervolgens op OK om te bevestigen. Sequentie van de modi: FM-radio > DAB-radio > Internetradio > Podcasts > Bluetooth > Aux In 1 > Aux In 2 > Optisch > CD > Spotify > Deezer > Amazon Music
Om rechtstreeks een afspeelmodus te selecteren	Druk op de toets rechtstreekse werkingsmodus op de afstandsbediening om rechtstreeks van de ene werkwijze naar een andere om te schakelen.
Om een cd af te spelen	Breng de cd in de cd-gleuf, de PRESTIGE begint de cd af te spelen.
Om een cd uit te werpen	Druk op de uitwerpknop () op de PRESTIGE.
Om het volume te regelen	Druk op + of - op de afstandsbediening of draai aan de volumeknop op de PRESTIGE.
Voor de eerste keer met een Bluetooth koptelefoon koppelen	In alle werkingsmodi behalve de Bluetooth-modus drukt u op de toets  op de afstandsbediening en houdt deze toets ingedrukt. Of druk eenmaal op SETUP en vervolgens op + of - op de afstandsbediening (of draai aan de bedieningsknop) om [Bluetooth koptelefoon] te selecteren. Selecteer vervolgens [Bluetooth koppelen], daarna [Beschikbare apparaten] en druk op OK om te bevestigen. Wacht tot de naam van uw Bluetooth apparaat op het display verschijnt en druk vervolgens op OK om die te selecteren.

	<p>Wanneer het symbooltje van de Bluetooth koptelefoon  knippert, is de PRESTIGE in koppelingsmodus. Het symbool van de Bluetooth koptelefoon  stopt met knipperen wanneer de koppeling tot stand is gebracht. De naam van het gekoppelde Bluetooth koptelefoonapparaat wordt tijdelijk op de display weergegeven.</p> <p>Opmerking: Controleer of uw Bluetooth koptelefoon al in verkeningsmodus en klaar is voor koppeling.</p> <p>Raadpleeg uw Bluetooth apparaat voor meer details.</p>
<p>Met een gekoppelde Bluetooth koptelefoon verbinding maken</p>	<p>In alle werkingsmodi behalve de Bluetooth-modus drukt u op de toets  op de afstandsbediening en houdt deze toets ingedrukt. Of druk eenmaal op SETUP en vervolgens op + of - op de afstandsbediening (of draai aan de bedieningsknop) om [Bluetooth koptelefoon] te selecteren. Selecteer vervolgens [Bluetooth koppelen], daarna [Gekoppelde apparaten] en druk op OK om te bevestigen. De namen van uw gekoppelde Bluetooth Audio apparaten verschijnen op de display. Selecteer uw apparaat en druk op OK om te bevestigen.</p> <p>Wanneer het symbooltje van de Bluetooth koptelefoon  knippert, is de PRESTIGE in koppelingsmodus. Het symbool van de Bluetooth koptelefoon  stopt met knipperen wanneer de koppeling tot stand is gebracht. De naam van het gekoppelde Bluetooth koptelefoonapparaat wordt tijdelijk op de display weergegeven.</p> <p>Opmerking: Controleer of uw Bluetooth koptelefoon al in verkeningsmodus en klaar is voor koppeling.</p> <p>Raadpleeg uw Bluetooth apparaat voor meer details.</p>
<p>Om een gekoppelde Bluetooth los te koppelen</p>	<p>Druk eenmaal op SETUP en vervolgens op + of - op de afstandsbediening (of draai aan de bedieningsknop) om [Bluetooth koptelefoon] te selecteren. Selecteer vervolgens [Bluetooth loskoppelen] en druk op OK om te bevestigen.</p>

5 De menu's gebruiken

















In de PRESTIGE zijn er drie menutypes.

- Setup menu (voor specifieke instellingen in een afspeelmodus, bijv. [Automatisch FM-zenders zoeken] in FM-modus)
- Systeeminstellingen (voor algemene instellingen, bijv. tijd/datum, taal enz.)
- Hoofdmenu (voor toegang tot afspeelmodi en slaapstandtimer)

Om de menu's te openen	Druk op SETUP . De inhoud van de menu's kan verschillen in verschillende afspeelmodi.
Om een optie in de menu's te selecteren	Draai aan de bedieningsknop op de PRESTIGE of druk op + of - op de afstandsbediening.
Om een selectie in de menu's te bevestigen	Druk op OK op de afstandsbediening. (Druk op de bedieningsknop op de PRESTIGE)
Om één niveau terug te keren in het menu	Druk op ← .

6 Displaysymbolen



Raadpleeg onderstaande tabel voor de betekenis van de displaysymbolen wanneer ze op de display verschijnen.

	Er is wiferverbinding tot stand gebracht (met signaalsterkte).
	De wiferverbinding is verbroken.
	Er is een Bluetooth apparaat verbonden.
	Er is een Bluetooth koptelefoon verbonden.
	Er is een alarm geactiveerd.
	De radiozender staat in de voorkeurslijst.
	FM RDS-informatie ontvangen.
	Er wordt radiosignaal ontvangen (met signaalsterkte).
	Afspeelmodus alles herhalen is actief.
	Afspeelmodus één herhalen is actief.
	Afspeelmodus map herhalen is actief.
	Afspeelmodus map shuffle is actief.
	Afspeelmodus map alles herhalen en shuffle is actief.
	Slaapstandtimer is actief.
	Stereogeluid uitgeven is beschikbaar.
	De geluidsweergave is onderdrukt.
	Afspelen is in pauze gesteld.

7 FM-radiomodus

7.1 Werking

Om de FM-radiomodus te openen	Druk op de toets  op de afstandsbediening. Of druk eenmaal op MENU en vervolgens op ⏪ of ⏩ (of draai aan de bedieningsknop) om de FM-radiomodus te selecteren. Druk vervolgens op OK om te bevestigen.
Om de frequentie handmatig af te stemmen	Druk op ⏪ of ⏩ . Of druk op de bedieningsknop en houd die ingedrukt om handmatig afstemmen te activeren.
Om automatisch af te stemmen op de volgende beschikbare zender	Druk op ⏪ of ⏩ en houd ingedrukt. Of druk op de bedieningsknop om automatische instelling te starten.
Om een radiozender in de voorkeurslijst op te slaan	Er kunnen maximaal 30 radiozenders worden opgeslagen. <ol style="list-style-type: none">1. Druk op de toets FAV op de PRESTIGE en houd deze toets ingedrukt tot de voorkeurslijst wordt weergegeven en [In voorkeurslijst opslaan] verschijnt.2. Druk op + of - op de afstandsbediening (of draai aan de bedieningsknop) om het nummer van een voorkeurszender te selecteren. Druk vervolgens op OK om te bevestigen.
Om een radiozender rechtstreeks in de voorkeurslijst op te slaan	<ol style="list-style-type: none">1. Druk op een van de 4 voorkeurstoetsen (1-4) op de PRESTIGE en houd die ingedrukt.2. Op de afstandsbediening: Druk op een van de knoppen van de voorkeurszenders (1-9) en houd die ingedrukt.

<p>Om een radiozender in de voorkeurslijst op te roepen</p>	<p>U hebt 3 opties om een opgeslagen voorkeur te selecteren:</p> <ol style="list-style-type: none"> 1. Druk op FAV. Druk op + of - op de afstandsbediening (of draai aan de bedieningsknop) om een radiozender in de voorkeurslijst te selecteren. Druk vervolgens op OK om te bevestigen. 2. Druk op een van de 4 voorkeurstoetsen (1-4) op de PRESTIGE. 3. Druk op de knop van de voorkeurszender (0-9) op de afstandsbediening om naar een opgeslagen voorkeurszender (1-30) te gaan.
<p>Om de informatie over de radiozender te raadplegen (indien beschikbaar)</p>	<p>Druk herhaaldelijk op INFO op de afstandsbediening.</p>
<p>Om de geluidswaergave te onderdrukken of te herstellen</p>	<p>Druk op de knop  of .</p>



Om favorieten met 2 cijfers op te roepen, drukt u de knoppen na elkaar in op de afstandsbediening.

7.2 Configuratiemenu



Druk op **SETUP** in FM-modus om het configuratiemenu te openen (zie hoofdstuk "De menu's gebruiken"). De volgende opties zijn beschikbaar en de actuele instellingen (indien beschikbaar) zijn gemarkeerd met een sterretje (*).

- [Automatisch FM-zenders zoeken]
Om alle beschikbare radiozenders automatisch in de voorkeurslijst op te slaan.*
*Alle bestaande voorkeurszenders zullen gewist worden.
- [FM-scaninstelling]
Om te bepalen of alleen zenders met sterk signaal worden gescand tijdens de automatische instelling.
- [FM-ontvangstinstelling]
Om naar de radio te luisteren in stereo- of mono geluidsweggeve.
- [Bluetooth koptelefoon]
Om Bluetooth koptelefoons te verbinden of los te koppelen, zie hoofdstuk "Basiswerking".
- [Systeeminstellingen]
Zie hoofdstuk "Systeeminstellingen".
- [Hoofdmenu]
Toegang tot andere afspeelmodi, alarm of slaapstandtimer.

8 DAB-radiomodus

8.1 Werking

Om de DAB-radiomodus te openen	Druk op de toets DAB op de afstandsbediening. Of druk eenmaal op MENU en vervolgens op ◀◀ of ▶▶ (of draai aan de bedieningsknop) om de DAB-radiomodus te selecteren. Druk vervolgens op OK om te bevestigen.
Om DAB-radiozenders te zoeken	Wanneer u de DAB-modus voor de eerste keer selecteert, of als de zenderlijst leeg is, zal de PRESTIGE automatisch een volledige scan uitvoeren en alle beschikbare zenders in de zenderlijst opslaan.
Om een zender in te stellen	Druk op ◀◀ of ▶▶ .
Om een radiozender in de voorkeurslijst op te slaan	Er kunnen maximaal 30 radiozenders worden opgeslagen. <ol style="list-style-type: none">1. Druk op de toets FAV op de PRESTIGE en houd deze toets ingedrukt tot de voorkeurslijst wordt weergegeven en [In voorkeurslijst opslaan] verschijnt.2. Druk op + of - op de afstandsbediening (of draai aan de bedieningsknop) om het nummer van een voorkeurszender te selecteren. Druk vervolgens op OK om te bevestigen.
Om een radiozender rechtstreeks in de voorkeurslijst op te slaan	<ol style="list-style-type: none">1. Druk op een van de 4 voorkeurstoetsen (1-4) op de PRESTIGE en houd die ingedrukt.2. Op de afstandsbediening: Druk op een van de knoppen van de voorkeurszenders (1-9) en houd die ingedrukt.

<p>Om een radiozender in de voorkeurslijst op te roepen</p>	<p>U hebt 3 opties om een opgeslagen voorkeur te selecteren:</p> <ol style="list-style-type: none"> 1. Druk op FAV. Druk op + of - op de afstandsbediening (of draai aan de bedieningsknop) om een radiozender in de voorkeurslijst te selecteren. Druk vervolgens op OK om te bevestigen. 2. Druk op een van de 4 voorkeurstoetsen (1-4) op de PRESTIGE. 3. Druk op de knop van de voorkeurszender (0-9) op de afstandsbediening om naar een opgeslagen voorkeurszender (1-30) te gaan.
<p>Om de informatie* over de radiozender te raadplegen (indien beschikbaar)</p>	<p>Druk herhaaldelijk op INFO op de afstandsbediening.</p>
<p>Om de geluidsweggeve te onderdrukken of te herstellen</p>	<p>Druk op de knop  of .</p>

*DAB-informatie (indien beschikbaar) bevat: Zendernaam, Dynamic Label Segment (DLS), signaalsterkte, programmatype (PTY), naam Ensemble, frequentie, signaalfoutfrequentie, bitsnelheid en audiostatus, codec, en datum en tijd.



Om favorieten met 2 cijfers op te roepen, drukt u de knoppen na elkaar in op de afstandsbediening.

8.2 Configuratiemenu



Druk op **SETUP** in de DAB-modus om het configuratiemenu te openen (zie hoofdstuk "De menu's gebruiken"). De volgende opties zijn beschikbaar en de actuele instellingen (indien beschikbaar) zijn gemarkeerd met een sterretje (*).

- [Zenderlijst]
Om alle beschikbare zenders weer te geven.
- [Scan]
Om alle beschikbare zenders te scannen en op te slaan.
- [Handmatig afstemmen]
Om de frequentie handmatig af te stemmen. De lijst van beschikbare digitale radio-ensembles verschijnt.
- [Ongeldige zenders wissen]
Om alle ongeldige zenders uit de zenderlijst te verwijderen.
- [DRC]
Bepaalde DAB-uitzendingen bieden DRC (dynamic range compression). Compressie van het dynamische bereik van een radiosignaal kan het volume van stille geluiden doen toenemen en het volume van luide geluiden verminderen. U kunt het niveau hoog, laag of uit selecteren. Hoog niveau is aanbevolen voor een lawaaierige omgeving.
- [Zendervolgorde]
Om te bepalen hoe de zenders worden opgesomd wanneer u de zenderlijst raadpleegt. De opties zijn als volgt:
 - [Alfanumeriek]: Rangschikt de zenders in alfabetische volgorde.
 - [Ensemble]: Lijst zendergroepen op die samen op de zelfde ensemble uitzenden.
- [Bluetooth koptelefoon]
Om Bluetooth koptelefoons te verbinden of los te koppelen, zie hoofdstuk "Basiswerking".
- [Systeeminstellingen]
Zie hoofdstuk "Systeeminstellingen".
- [Hoofdmenu]
Toegang tot andere afspeelmodi, alarm of slaapstandtimer.

9 Internetradiomodus

9.1 Werking

Er moet eerst een wifi-verbinding tot stand zijn gebracht om de internetradiomodus te gebruiken (zie hoofdstukken “De initiële configuratie uitvoeren” en “Netwerk”).

Om de internetradiomodus te openen	Druk op de toets  op de afstandsbediening. Of druk eenmaal op MENU en vervolgens op  of  (of draai aan de bedieningsknop) om de internetradiomodus te selecteren. Druk vervolgens op OK om te bevestigen. De PRESTIGE begint zich te verbinden met het netwerk waarmee eerder verbinding was gemaakt en gaat dan naar de laatst beluisterde zender.
Om een radiozender in te stellen	Zie hoofdstuk “Zenderlijst”.
Om een radiozender in de voorkeurslijst op te slaan	Er kunnen maximaal 30 radiozenders en podcasts worden opgeslagen. <ol style="list-style-type: none">1. Druk op de toets FAV op de PRESTIGE en houd deze toets ingedrukt tot de voorkeurslijst wordt weergegeven en [In voorkeurslijst opslaan] verschijnt.2. Druk op + of - op de afstandsbediening (of draai aan de bedieningsknop) om het nummer van een voorkeurszender te selecteren. Druk vervolgens op OK om te bevestigen.
Om een radiozender rechtstreeks in de voorkeurslijst op te slaan	<ol style="list-style-type: none">1. Druk op een van de 4 voorkeurstoetsen (1-4) op de PRESTIGE en houd die ingedrukt.2. Op de afstandsbediening: Druk op een van de knoppen van de voorkeurszenders (1-9) en houd die ingedrukt.

<p>Om een radiozender in de voorkeurslijst op te roepen</p>	<p>U hebt 3 opties om een opgeslagen voorkeur te selecteren:</p> <ol style="list-style-type: none"> 1. Druk op FAV. Druk op + of - op de afstandsbediening (of draai aan de bedieningsknop) om een radiozender in de voorkeurslijst te selecteren. Druk vervolgens op OK om te bevestigen. 2. Druk op een van de 4 voorkeurstoetsen (1-4) op de PRESTIGE. 3. Druk op de knop van de voorkeurszender (0-9) op de afstandsbediening om naar een opgeslagen voorkeurszender (1-30) te gaan.
<p>Om de radio-informatie* te raadplegen (indien beschikbaar)</p>	<p>Druk herhaaldelijk op INFO op de afstandsbediening.</p>
<p>Om de geluidswaergave te onderdrukken of te herstellen</p>	<p>Druk op de knop  op de afstandsbediening.</p>

* Zenderinformatie (indien beschikbaar) bevat: Naam van de artiest en titel, beschrijving van de zender, zendergenre en -locatie, codec- en samplefrequentie, afspeelbuffer en datum.



Om favorieten met 2 cijfers op te roepen, drukt u de knoppen na elkaar in op de afstandsbediening.

9.2 Configuratiemenu

Druk op **SETUP** in de internetradiomodus om het configuratiemenu te openen (zie hoofdstuk "De menu's gebruiken"). De volgende opties zijn beschikbaar en de actuele instellingen (indien beschikbaar) zijn gemarkeerd met een sterretje (*).

- [Laatst beluisterd]
Om de laatst beluisterde radiozenders en podcasts in te stellen.
- [Zenderlijst]
Om beschikbare internetradiozenders in te stellen (zie hoofdstuk "Zenderlijst").
- [Bluetooth koptelefoon]
Om Bluetooth koptelefoons te verbinden of los te koppelen, zie hoofdstuk "Basiswerking".
- [Systeeminstellingen]
Zie hoofdstuk "Systeeminstellingen".
- [Hoofdmenu]
Toegang tot andere afspeelmodi, alarm of slaapstandtimer.

9.3 Zenderlijst



De volgende menu's en submenu's zijn beschikbaar in de [Zenderlijst]:

- [Lokaal (naam van uw locatie)]
Om beschikbare radiozenders bij u in de buurt te zoeken en in te stellen.
- [Zoeken]
Om beschikbare radiozenders te zoeken aan de hand van trefwoorden.
- [Locatie]
Om radiozenders op locatie te zoeken en in te stellen.
- [Populair]
Om de populairste internetradiozenders te zoeken en in te stellen.
- [Ontdekken]
Om zenders in de zenderlijst te zoeken op herkomst, genre of taal en de lijst met resultaten te bekijken met "Zenders tonen".

10 Podcast-modus

10.1 Werking

Er moet eerst een wifi-verbinding tot stand zijn gebracht om de podcast-modus te gebruiken (zie hoofdstukken “De initiële configuratie uitvoeren” en “Netwerk”).

<p>Om de Podcast-modus te openen</p>	<p>Druk op de toets  op de afstandsbediening.</p> <p>Of druk eenmaal op MENU en vervolgens op  of  (of draai aan de bedieningsknop) om de Podcast-radiomodus te selecteren. Druk vervolgens op OK om te bevestigen.</p> <p>De PRESTIGE begint zich te verbinden met het netwerk waarmee eerder verbinding was gemaakt en gaat dan naar de laatst beluisterde podcast.</p>
<p>Om een bepaalde podcast in te stellen</p>	<p>Zie hoofdstuk “Podcastlijst”.</p>
<p>Om een podcast in de voorkeurslijst op te slaan</p>	<p>Er kunnen maximaal 30 radiozenders en podcasts worden opgeslagen.</p> <ol style="list-style-type: none">1. Druk op de toets FAV op de PRESTIGE en houd deze toets ingedrukt tot de voorkeurslijst wordt weergegeven en [In voorkeurslijst opslaan] verschijnt.2. Druk op + of - op de afstandsbediening (of draai aan de bedieningsknop) om het nummer van een voorkeurszender te selecteren. Druk vervolgens op OK om te bevestigen.
<p>Om een podcast rechtstreeks in de voorkeurslijst op te slaan</p>	<ol style="list-style-type: none">1. Druk op een van de 4 voorkeurstoetsen (1-4) op de PRESTIGE en houd die ingedrukt.2. Op de afstandsbediening: Druk op een van de knoppen van de voorkeurszenders (1-9) en houd die ingedrukt.

<p>Om een podcast in de voorkeurslijst op te roepen</p>	<p>U hebt 3 opties om een opgeslagen voorkeur te selecteren:</p> <ol style="list-style-type: none"> 1. Druk op FAV. Druk op + of - op de afstandsbediening (of draai aan de bedieningsknop) om een radiozender in de voorkeurslijst te selecteren. Druk vervolgens op OK om te bevestigen. 2. Druk op een van de 4 voorkeurstoetsen (1-4) op de PRESTIGE. 3. Druk op de knop van de voorkeurszender (0-9) op de afstandsbediening om naar een opgeslagen voorkeurszender (1-30) te gaan.
<p>Om de podcastinformatie* te raadplegen (indien beschikbaar)</p>	<p>Druk herhaaldelijk op INFO op de afstandsbediening.</p>
<p>Om de geluidsweggeve te onderdrukken of te herstellen</p>	<p>Druk op de knop  op de afstandsbediening.</p>

*Informatie over de podcast (indien beschikbaar) bevat: Naam van de artiest en titel, beschrijving van de podcast, codec- en samplefrequentie, afspeelbuffer en datum.



Om favorieten met 2 cijfers op te roepen, drukt u de knoppen na elkaar in op de afstandsbediening.

10.2 Configuratiemenu

Druk op **SETUP** in de Podcast-modus om het configuratiemenu te openen (zie hoofdstuk "De menu's gebruiken"). De volgende opties zijn beschikbaar en de actuele instellingen (indien beschikbaar) zijn gemarkeerd met een sterretje (*).

- [Laatst beluisterd]
Om de laatst beluisterde radiozenders en podcasts in te stellen.
- [Podcastlijst]
Om een beschikbare podcast in te stellen (zie hoofdstuk "Podcastlijst").
- [Bluetooth koptelefoon]
Om Bluetooth koptelefoons te verbinden of los te koppelen, zie hoofdstuk "Basiswerking".
- [Systeeminstellingen]
Zie hoofdstuk "Systeeminstellingen".
- [Hoofdmenu]
Toegang tot andere afspeelmodi, alarm of slaapstandtimer.

10.3 Podcastlijst

De volgende menu's en submenu's zijn beschikbaar in de [Podcastlijst]:

- [Lokaal (naam van uw locatie)]
Om beschikbare podcasts bij u in de buurt te zoeken en in te stellen.
- [Zoeken]
Om beschikbare podcasts te zoeken aan de hand van trefwoorden.
- [Locatie]
Om podcasts op locatie te zoeken en in te stellen.
- [Ontdekken]
Om podcasts te zoeken op herkomst, genre of taal en de lijst met resultaten te bekijken met "Podcasts weergeven".

11 Bluetooth-modus

De PRESTIGE kan verbinding tot stand brengen met spelers voorzien van Bluetooth (bijv. een gsm) binnen een bereik van ongeveer 10 meter).



U moet een eventueel bestaande Bluetooth-verbinding verbreken voordat de PRESTIGE met een ander apparaat kan worden gekoppeld!

NL

11.1 Koppeling tot stand brengen

1. Druk op de toets op de afstandsbediening. Of druk eenmaal op **MENU** en vervolgens op **+** of **-** op de afstandsbediening (of draai aan de bedieningsknop) om de Bluetooth-modus te selecteren. Druk vervolgens op **OK** om te bevestigen.

Wanneer het Bluetooth-symbooltje knippert, betekent dit dat de PRESTIGE klaar is om te koppelen.

2. Op uw speler voorzien van Bluetooth-functie schakelt u Bluetooth in en zoekt u naar beschikbare Bluetooth-apparaten.
3. Selecteer "PRESTIGE" in de lijst met beschikbare Bluetooth-apparaten om de koppeling te starten.

Het Bluetooth-symbool stopt met knipperen en blijft vast aan wanneer de koppeling tot stand is gebracht.

11.2 Werking

Om de Bluetooth Audio-modus te openen	Druk op de toets op de afstandsbediening. Of druk eenmaal op MENU en vervolgens op of (of draai aan de bedieningsknop) om de Bluetooth-modus te selecteren. Druk vervolgens op OK om te bevestigen.
Om het afspelen te starten	Selecteer een audiobestand op uw speler waarop Bluetooth actief is en start het afspelen.
Om het afspelen in pauze te stellen of te hervatten	Druk op .

Om het vorige of volgende audiobestand over te slaan	Druk op ⏮ of ⏭ .
Om in een audiobestand snel vooruit of achteruit te zoeken	Tijdens het afspelen drukt u op ⏮ of ⏭ en houdt die ingedrukt.
Om de Bluetooth-verbinding los te koppelen	<ul style="list-style-type: none"> • Schakel een andere afspeelmodus in, of • Selecteer [BT loskoppelen] in het configuratiemenu (zie hierna), of • Druk op ⌘ op de afstandsbediening en houd ingedrukt.
Om de informatie van het audiobestand (indien beschikbaar) te raadplegen	Druk herhaaldelijk op INFO op de afstandsbediening.
Om de geluidswaargave te onderdrukken of te herstellen	Druk op de knop ⏸ op de afstandsbediening.

11.3 Configuratiemenu





Druk op **SETUP** in de Bluetooth Audio-modus om het configuratiemenu te openen (zie hoofdstuk "De menu's gebruiken"). De volgende opties zijn beschikbaar en de actuele instellingen (indien beschikbaar) zijn gemarkeerd met een sterretje (*).

- [Bluetooth loskoppelen]
Om de Bluetooth-verbinding los te koppelen.
- [Details weergeven]
 - [Bluetooth-info]: Om de status van de bestaande Bluetooth-verbinding weer te geven.
 - [Apparaat verbonden]: Om de naam van het momenteel verbonden Bluetooth-apparaat weer te geven.
- [Systeeminstellingen]
Zie hoofdstuk "Systeeminstellingen".
- [Hoofdmenu]
Toegang tot andere afspeelmodi, alarm of slaapstandtimer.

12 AUX In 1-modus

12.1 Werking

Uw externe speler (bijv. Blu-ray speler) moet aangesloten zijn op de hulpingangaansluiting 1 van de PRESTIGE met een audiokabel (met RCA-connector, niet in de levering inbegrepen).

Om de AUX In 1-modus te openen	Druk op de toets  op de afstandsbediening om naar AUX In 1-modus om te schakelen. Of druk eenmaal op MENU en vervolgens op  of  (of draai aan de bedieningsknop) om de AUX In 1-modus te selecteren. Druk vervolgens op OK om te bevestigen.
Om het afspelen te starten en te regelen	Voer alle afspelenbedieningen op de externe speler uit.
Om de geluidswaarde te onderdrukken of te herstellen	Druk op de knop  of  .

NL

12.2 Configuratiemenu





Druk op **SETUP** in AUX In 1-modus om het configuratiemenu te openen (zie hoofdstuk "De menu's gebruiken"). De volgende opties zijn beschikbaar en de actuele instellingen (indien beschikbaar) zijn gemarkeerd met een sterretje (*).

- [Bluetooth koptelefoon]
Om Bluetooth koptelefoons te verbinden of los te koppelen, zie hoofdstuk "Basiswerking".
- [Systeeminstellingen]
Zie hoofdstuk "Systeeminstellingen".
- [Hoofdmenu]
Toegang tot andere afspelenmodi, alarm of slaapstandtimer.

13 AUX In 2-modus

13.1 Werking

Uw externe speler (bijv. mp3-speler) moet aangesloten zijn op de hulpingangaansluiting 2 van de PRESTIGE met een audiokabel (met een connector van 3,5 mm, niet in de levering inbegrepen).

Om de AUX In 2-modus te openen	Druk op de toets  op de afstandsbediening om naar AUX In 2-modus om te schakelen. Of druk eenmaal op MENU en vervolgens op  of  (of draai aan de bedieningsknop) om de AUX In 2-modus te selecteren. Druk vervolgens op OK om te bevestigen.
Om het afspelen te starten en te regelen	Voer alle afspelenbedieningen op de externe speler uit.
Om de geluidswaergave te onderdrukken of te herstellen	Druk op de knop  of  .

13.2 Configuratiemenu



Druk op **SETUP** in AUX In 2-modus om het configuratiemenu te openen (zie hoofdstuk "De menu's gebruiken"). De volgende opties zijn beschikbaar en de actuele instellingen (indien beschikbaar) zijn gemarkeerd met een sterretje (*).

- [Bluetooth koptelefoon]
Om Bluetooth koptelefoons te verbinden of los te koppelen, zie hoofdstuk "Basiswerking".
- [Systeeminstellingen]
Zie hoofdstuk "Systeeminstellingen".
- [Hoofdmenu]
Toegang tot andere afspeelmodi, alarm of slaapstandtimer.

14 Optische modus

14.1 Werking

Uw externe speler (bijv. audioversterker) moet aangesloten zijn op de optische ingangaansluiting van de PRESTIGE met een audiokabel (met optische connector, niet in de levering inbegrepen).

Om de optische modus te openen	Druk op de toets  op de afstandsbediening. Of druk eenmaal op MENU en vervolgens op II<< of >>II (of draai aan de bedieningsknop) om de optische modus te selecteren. Druk vervolgens op OK om te bevestigen.
Om het afspelen te starten en te regelen	Voer alle afspelenbedieningen op de externe speler uit.
Om de geluidswaardes te onderdrukken of te herstellen	Druk op de knop  of II .

NL

14.2 Configuratiemenu

Druk op **SETUP** in modus optische ingang om het configuratiemenu te openen (zie hoofdstuk "De menu's gebruiken"). De volgende opties zijn beschikbaar en de actuele instellingen (indien beschikbaar) zijn gemarkeerd met een sterretje (*).

- [Bluetooth koptelefoon]
Om Bluetooth koptelefoons te verbinden of los te koppelen, zie hoofdstuk "Basiswerking".
- [Systeeminstellingen]
Zie hoofdstuk "Systeeminstellingen".
- [Hoofdmenu]
Toegang tot andere afspelenmodi, alarm of slaapstandtimer.



De optische ingang ondersteunt alleen lineaire PCM, muziekbronnen met 2 kanalen van 16 bit of 24 bit.

15 CD-modus













MERK OP!

Gevaar voor beschadiging!

Onjuist hanteren van de PRESTIGE kan schade veroorzaken. Geen cd-formaten in de PRESTIGE inbrengen die niet ondersteund worden.

15.1 Werking

De PRESTIGE kan audiobestanden afspelen die opgeslagen zijn op een audio-cd, CD-R en CD-RW. Het afspelen kan afhangen van de kwaliteit van de cd.

Om de CD-modus te openen	Druk op de toets  op de afstandsbediening. Of druk eenmaal op MENU en vervolgens op  of  (of draai aan de bedieningsknop) om de CD-modus te selecteren. Druk vervolgens op OK om te bevestigen.
Om het afspelen in pauze te stellen of te hervatten	Druk op  .
Om het afspelen te stoppen	Druk op  .
Om het vorige of volgende audiobestand over te slaan	Druk op  of  .
Om in een audiobestand snel vooruit of achteruit te zoeken	Tijdens het afspelen drukt u op  of  en houdt die ingedrukt.
Om een afspeelmodus te selecteren	Druk herhaaldelijk op FAV . <ul style="list-style-type: none">•  = Alles herhalen•  = Eén herhalen•  = Shuffle•  = Alles herhalen & shuffle

Om de informatie van het audiobestand (indien beschikbaar) te raadplegen	Druk herhaaldelijk op INFO op de afstandsbediening.
Om de geluidswaergave te onderdrukken of te herstellen	Druk op de knop  op de afstandsbediening.

15.2 Configuratiemenu

Druk op **SETUP** in CD-modus om het configuratiemenu te openen (zie hoofdstuk "De menu's gebruiken"). De volgende opties zijn beschikbaar en de actuele instellingen (indien beschikbaar) zijn gemarkeerd met een sterretje (*).

- [Instelling hervatten]
De cd zal het afspelen hervatten vanaf de laatst afgespeelde positie, zelfs als u van modus bent omgeschakeld of als het apparaat in stand-bymodus was geschakeld. Deze functie vervalt wanneer u de cd uitwerpt. Deze functie is bijvoorbeeld voor audiobooks bedoeld.
- [Bluetooth koptelefoon]
Om Bluetooth koptelefoons te verbinden of los te koppelen, zie hoofdstuk "Basiswerking".
- [Systeeminstellingen]
Zie hoofdstuk "Systeeminstellingen".
- [Hoofdmenu]
Toegang tot andere afspeelmodi, alarm of slaapstandtimer.

16 Streamingservices

Uw PRESTIGE kan inhoud afspelen uit de volgende streamingservices:

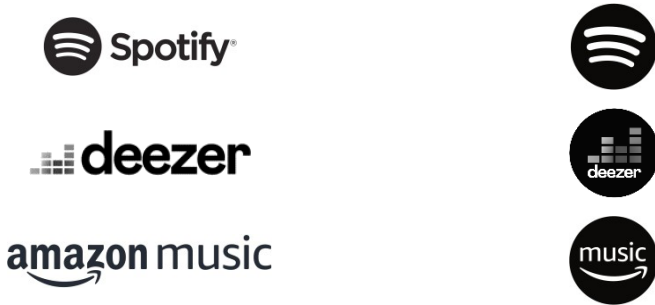

U zult de symbolen van deze services ook aantreffen op de display van uw PRESTIGE.



Uw apparaat (bijv. smartphone) moet met hetzelfde netwerk als uw PRESTIGE verbonden zijn!

Raadpleeg het hoofdstuk 20 voor tips over de UNDOK™-app.

We raden aan dat u de UNDOK™-app eerst installeert op het apparaat dat u wilt gebruiken om uw PRESTIGE aan te sturen (bijvoorbeeld een smartphone of een tablet).



Merk op: Het gebruik van streamingservices vereist een contract met de streamingproviders, wat kosten met zich mee kan brengen. Gratis aanbiedingen bevatten vaak reclame. Eventuele wijzigingen zijn de verantwoordelijkheid van de streamingservice. Raadpleeg de website van de streamingservice voor meer info.



De services kunnen ook rechtstreeks met de app van de streamingservice of de PRESTIGE zelf worden gebruikt. Raadpleeg hiervoor de streamingservice.

16.1 Werking

De hierna beschreven procedures zijn op analoge wijze van toepassing voor alle beschikbare streamingsservices.

Selectie van een streamingsservice	<p>Druk op de toets  op de afstandsbediening en ga naar de selectie van de gewenste streamingsservice. De symbolen van bovenstaande services verschijnen op de display van uw PRESTIGE.</p> <p>Of druk eenmaal op MENU en vervolgens op ⏮ of ⏭ (of draai aan de bedieningsknop) om de gewenste streamingsservice te selecteren. Druk vervolgens op OK om te bevestigen.</p>
Aanmelden op een streamingaccount (Deezer, Amazon Music)	<p>Om een streamingsservice te gebruiken op uw PRESTIGE, meldt u aan op de PRESTIGE of de UNDOK™-app op uw mobiele apparaat met uw account. Volg de instructies op het scherm.</p>
Hoe Spotify Connect gebruiken	<p>Gebruik uw telefoon, tablet of computer als afstandsbediening voor Spotify. Ga naar spotify.com/connect om te leren hoe u dit doet.</p>
Om het afspelen in pauze te stellen of te hervatten	<p>Druk op ⏸.</p>
Om het vorige of volgende afspeelitem over te slaan	<p>Druk op ⏮ of ⏭.</p>
Om een afspeelitem in de voorkeurslijst op te slaan	<p>Voor Deezer en Amazon Music kunnen er maximum 8 afspeelitems worden opgeslagen, voor Spotify zijn dat er 10.</p> <ol style="list-style-type: none">1. Druk op de toets FAV op de PRESTIGE en houd deze toets ingedrukt tot de voorkeurslijst wordt weergegeven en [In voorkeurslijst opslaan] verschijnt.2. Druk op + of - op de afstandsbediening (of draai aan de bedieningsknop) om een voorkeursitem te selecteren. Druk vervolgens op OK om te bevestigen.

Om een afspeelitem rechtstreeks in de voorkeurslijst op te slaan	<ol style="list-style-type: none"> 1. Druk op een van de 4 voorkeurstoetsen (1-4) op de PRESTIGE en houd die ingedrukt. 2. Op de afstandsbediening: Druk op een van de knoppen van de voorkeurszenders 1-8 (Spotify 0-9) en houd die ingedrukt.
Om een afspeelitem in de voorkeurslijst op te roepen	<p>U hebt 3 opties om een opgeslagen voorkeur te selecteren:</p> <ol style="list-style-type: none"> 1. Druk op FAV. Druk op + of - op de afstandsbediening (of draai aan de bedieningsknop) om een radiozender in de voorkeurslijst te selecteren. Druk vervolgens op OK om te bevestigen. 2. Druk op een van de 4 voorkeurstoetsen (1-4) op de PRESTIGE. 3. Druk op de knop van de voorkeurszender (1-8) op de afstandsbediening (Spotify 0-9) om naar een opgeslagen voorkeurszender te gaan.
Om de informatie van het afspeelitem (indien beschikbaar) te raadplegen	Druk herhaaldelijk op INFO op de afstandsbediening.
Om de geluidswaergave te onderdrukken of te herstellen	Druk op de knop  op de afstandsbediening.

16.2 Configuratiemenu

Druk op **SETUP** in de muziekstreamingservices om het configuratiemenu te openen (zie hoofdstuk "De menu's gebruiken"). De volgende opties zijn beschikbaar en de actuele instellingen (indien beschikbaar) zijn gemarkeerd met een sterretje (*).

- [Bluetooth koptelefoon]
Om Bluetooth koptelefoons te verbinden of los te koppelen, zie hoofdstuk "Basiswerking".
- [Systeeminstellingen]
Zie hoofdstuk "Systeeminstellingen".
- [Hoofdmenu]
Toegang tot andere afspeelmodi, alarm of slaapstandtimer.

17 Alarm

17.1 Alarm instellen

U kunt het alarm instellen.

1. Druk op  op de afstandsbediening en houd ingedrukt om de modus voor instelling van het alarm te openen.

Ofwel drukt u op **SETUP** in een willekeurige afspeelmodus en selecteert u vervolgens [Hoofdmenu] en daarna [Alarm].

U kunt de modus voor instelling van het alarm ook openen wanneer de PRESTIGE in modus stand-by (uit) is. Druk hiervoor op  op de afstandsbediening en houd ingedrukt.

2. Selecteer het alarm dat u wilt instellen en druk vervolgens op **OK**.
3. De volgende opties tonen aan hoe u het alarm moet instellen. Draai aan de bedieningsknop of druk op de bedieningsknoppen om de instellingen uit te voeren (zie hoofdstuk "De menu's gebruiken").

- [Inschakelen:]
Om het alarm aan en uit te zetten en de frequentie ervan in te stellen. De volgende opties zijn beschikbaar:
 - [Uit]: Om het alarm te deactiveren.
 - [Dagelijks]: Het alarm wordt elke dag geactiveerd.
 - [Eenmalig]: Het alarm wordt slechts één maal geactiveerd.
 - [Weekends]: Het alarm wordt op zaterdag en zondag geactiveerd.
 - [Weekdagen]: Het alarm wordt van maandag tot vrijdag geactiveerd.
- [Tijd]
Om het tijdstip van het alarm in te stellen.
- [Modus]
Om de bron van het alarmgeluid te selecteren. De volgende opties zijn beschikbaar:
 - [Zoemer]
 - [Internetradio]
 - [DAB-radio]
 - [FM-radio]

- [Preset]
Om de laatst beluisterde zender of een voorkeurszender te selecteren als bron van het alarmgeluid. Dit verschijnt alleen wanneer internetradio, DAB of FM is geselecteerd in [Modus].
- [Volume]
Om het volume van het alarmgeluid in te stellen.
- [Opslaan]
Om de huidige instellingen op te slaan.
Wanneer [Opslaan] eenmaal is geselecteerd, worden de alarminstellingen opgeslagen. Als er een alarm geactiveerd is, verschijnt het alarmsymbool (🔔).

17.2 De alarmen aan of uit zetten

- Wanneer de PRESTIGE in bedrijfsmodus of in de modus stand-by (off) is, drukt u herhaaldelijk op 📶 op de afstandsbediening om het alarm aan of uit te schakelen.
- Wanneer er een alarm is ingeschakeld, verschijnt het alarmsymbool (🔔).

17.3 Een geactiveerd alarm uit zetten

- Druk op 🔌 of 📶 op de afstandsbediening om een alarm dat afgaat te stoppen.

17.4 Sluimeren

- Druk op de bedieningsknop of op 📶 op de afstandsbediening om het geluid van een afgaand alarm tijdelijk (standaard: 10 min) uit te zetten.
- Druk op + of - op de afstandsbediening (of draai aan de bedieningsknop) om de sluimerperiode te wijzigen (5, 10, 15 of 30 minuten).
- Tijdens de sluimerperiode knippert het alarmsymbool en wordt de resterende sluimertijd weergegeven.
- Druk op 🔌 of 📶 op de afstandsbediening om de sluimerfunctie te annuleren.

18 Slaapstandtimer

De slaapstandtimer stelt de tijdsduur in voordat de PRESTIGE automatisch uitschakelt.

1. Druk op **SETUP** in een willekeurige afspeelmodus en selecteer vervolgens [Hoofdmenu] en daarna [Sleep].
Of druk rechtstreeks op de knop **SLEEP** op de afstandsbediening om de slaapstandtimer aan of uit te zetten.
2. Druk op **+** of **-** op de afstandsbediening (of draai aan de bedieningsknop) om een slaapstandtimer te selecteren (15, 30, 45, 60 of 90 minuten).
3. Druk op **OK** om de selectie te bevestigen.

Wanneer de slaapstandtimer actief is, verschijnt het symbool van de slaapstandtimer () samen met de resterende tijd. Om de slaapstandtimer te annuleren, selecteert u [Slaapstand uit].

19 Systeeminstellingen

19.1 Toegang tot de systeeminstellingen

- Druk op **SETUP** in een willekeurige afspeelmodus en selecteer vervolgens [Instellingen].
- Zie de hoofdstukken hierna voor details over elke instellingsoptie.
- De actuele instellingen (indien beschikbaar) zijn gemarkeerd met een sterretje (*).
- Zie het hoofdstuk "De menu's gebruiken" om door de systeeminstellingen te navigeren en selecties uit te voeren.

19.2 Equalizer

Selecteer een van de geluidequalizeropties om het geluid volgens uw persoonlijke voorkeur bij te regelen.

- [3D geluid]
Als 3D geluid aan is, wordt het stereobereik uitgebreid, wat de diepte van het afspelen van muziek verbetert.
- [Loudness]
Als Loudness aan is, worden de treble en bass-niveaus aangepast volgens het huidige volume, zodat delicate geluiden nog altijd duidelijk hoorbaar zijn als u stil naar uw muziek luistert.
- [Bass]
Regelt het bass-niveau bij om het geluid van de afgespeelde audio aan te passen.
- [Treble]
Regelt het treble-niveau bij om het geluid van de afgespeelde audio aan te passen.
- Selecteer een van de voorgedefinieerde geluidequalizeropties: [Vlak], [Pop], [Rock], [Jazz] en [Klassiek].

19.3 Netwerk

- [Netwerk wizard]
Om netwerkverbinding tot stand te brengen.
- [WPS WLAN instellingen]
Selecteer deze optie als uw draadloze router zowel WPS- als PBC-configuratiemethoden ondersteunt.
- [Bekijk instellingen]
Om de actuele netwerkinformatie weer te geven.
- [Handmatige instellingen]
Onder de optie [Draadloos] selecteert u [DHCP inschakelen] om het IP-adres automatisch toe te wijzen, of [DHCP uitschakelen] om dit handmatig te doen.
- [NetRemote PIN setup]
Om een NetRemote PIN te configureren.
- [Netwerkprofiel]
Om een lijst van netwerken opgeslagen door de PRESTIGE weer te geven.
- [Wis Netwerkinstellingen]
Om alle netwerkinstellingen te wissen.
- [Netwerkverbinding behouden]
Om de wifinetwerkverbinding al dan niet in stand te houden. Indien [JA] is geselecteerd, kunt u de PRESTIGE met behulp van een app op afstand vanuit stand-by activeren. Indien [NEE] is geselecteerd, wordt de wifinetwerkverbinding in stand-bymodus uitgeschakeld.

19.4 Tijd/datum

- [Tijd/datum instellen]
Om de datum en de tijd in te stellen.
- [Autom. bijwerken]
Voor de selectie van een bron (radio, internet of geen update) voor het automatisch updaten van datum en tijd.
 - Als u de tijd via een bron bijwerkt (radio- FM/DAB), heeft de instelling voor daglichtbesparing geen effect.
 - Als u de tijd bijwerkt via het internet, dan moet u uw tijdzone instellen.

- [Formaat instellen]
Om het tijdsformaat (12 of 24 uur) in te stellen.
- [Tijdzone instellen]
Om een tijdzone in te stellen.
- [Daglichtbesparing]
Om de tijd voor daglichtbesparing in of uit te schakelen.

19.5 Inactieve stand-by

- Deze optie stelt de tijdsduur in voordat de PRESTIGE automatisch uitschakelt. De opties omvatten: Uit, 2, 4, 5 en 6 uur.

19.6 Taal

- Deze optie stelt de taal van het menu in. De opties omvatten: Engels, Duits, Deens, Spaans, Frans, Italiaans, Nederlands, Noors, Pools, Portugees, Fins, Zweeds en Turks.

19.7 Fabrieksreset

- Deze optie wist alle instellingen die door de gebruiker zijn gedefinieerd en vervangt ze door de oorspronkelijke standaardinstellingen.

19.8 Software-update

- [Automatische controle]
Om een regelmatige controle op updates in te stellen.
- [Nu controleren]
Om onmiddellijk te controleren of er updates zijn.
Als er een nieuwe software beschikbaar is, vraagt de PRESTIGE u of u een update wilt uitvoeren.
Vóór een software-upgrade moet u controleren of de PRESTIGE op een stabiele voedingsaansluiting is aangesloten. Wanneer de voeding tijdens een software-update wordt onderbroken, kan dit schade aan de PRESTIGE veroorzaken.

19.9 Setup wizard

- Om initiële configuratie uit te voeren (zie hoofdstuk "De initiële configuratie uitvoeren").

19.10 Info

- Hier wordt de huidige softwareversie, Spotify-versie, radio-ID en de naam van het apparaat weergegeven.

19.11 Privacybeleid

- Gelieve de volgende pagina te bekijken via een pc of een mobiel apparaat: www.frontiersmart.com/privacy

19.12 Achtergrondverlichting

Om de helderheid van de display te bepalen: De sensor aan de voorkant van de PRESTIGE zal de helderheid van de display automatisch regelen op basis van de omstandigheden van het licht in de omgeving. U kunt uw instellingen voor de helderheid aanpassen voor heldere omstandigheden maar ook voor omstandigheden met weinig licht, bijv. in uw slaapkamer.

- [Lichte omgeving]
Niveau 8 tot 15
- [Donkere omgeving]
Niveau 1 tot 8

20 De UNDOK™-app gebruiken om de PRESTIGE aan te sturen

De PRESTIGE is compatibel met de UNDOK™-app van Frontier Smart Technologies. De app biedt uitgebreide functies voor afstandsbediening van audiomodules op basis van FS via een iOS of Android smart apparaat.

Om de UNDOK™-app te installeren en te gebruiken:

1. Download de UNDOK™-app via "App Store" of "Google play" en installeer de app op uw iOS of Android smart apparaat.



2. Verbind uw smart apparaat met het zelfde wifinetwerk als de PRESTIGE.
3. Lanceer de UNDOK™-app op uw smart apparaat. De app zoekt naar compatibele audiosystemen. U kunt ook op **+** drukken om het zoeken naar audiosystemen te starten.
4. Selecteer "PRESTIGE" uit de lijst met beschikbare audiosystemen.



5. Stuur de PRESTIGE via de UNDOK™-app aan.

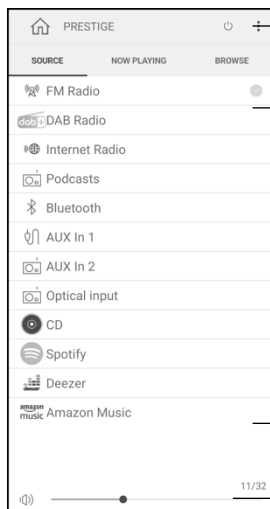

De PRESTIGE aan of uit zetten

Een geluidsbron selecteren

Het volume regelen

21 Problemen oplossen

Alle elektrische apparatuur kan storingen ondervinden. Dit is niet noodzakelijk te wijten aan een defect van de PRESTIGE. Raadpleeg onderstaande tabel voor tips om problemen op te lossen.

Storing	Mogelijke oorzaak	Oplossing
Geen voeding.	Voedingskabel is niet correct aangesloten.	Sluit de voedingskabel correct aan.
Geen reactie van de PRESTIGE.	Er is een fout in de PRESTIGE.	Haal de voedingsstekker uit het stopcontact en sluit opnieuw aan. Schakel de PRESTIGE daarna opnieuw in.
Afstandsbediening werkt niet, of werkt slechts sporadisch.	Afstand tot de PRESTIGE is te groot.	Verminder de afstand tussen de afstandsbediening en de PRESTIGE.
	Batterij is op.	Vervang de batterij.
Geen geluid of zwak geluid.	Het geluid is uitgeschakeld.	Regel het volume.
	De PRESTIGE is niet in de correcte afspeelmodus ingesteld.	Selecteer een andere afspeelmodus.
	De koptelefoon is aangesloten.	Haal de stekker van de koptelefoon uit de aansluiting.
	Zwakke ontvangst van FM/DAB of internet.	Schuif de FM/DAB-antenne uit en richt die bij of controleer de wifi-aansluiting.
	Er is een radio-interferentie.	Houd de PRESTIGE uit de buurt van andere elektronische apparaten.
	Geen geluid bij optische ingang	Selecteer PCM als uitgangbron op het externe apparaat.

Storing	Mogelijke oorzaak	Oplossing
Onvoldoende wifisignaalsterkte.	De router bevindt zich te ver of is geblokkeerd.	Plaats de PRESTIGE dichterbij de router of regel de positie van de wifi-antenne.
Kan niet met uw wifinetwerk verbinden.	De router is niet ingeschakeld of werkt niet naar behoren.	Schakel uw router in of controleer de condities van de router.
	Configuratiemethode is niet correct.	Controleer of uw router WPS ondersteunt en de correcte configuratiemethode (PBC of PIN) gebruikt.
		Configureer de wifi-instellingen opnieuw.
Soms werkt de internetradiozender niet.	Bepaalde zenders ondersteunen slechts een beperkt aantal luisteraars.	Probeer het later opnieuw.
	De zender zendt niet uit.	Probeer het later opnieuw.
Bepaalde internetradiozenders verdwijnen uit de zenderlijst.	De zender wordt uit de lijst verwijderd wanneer die zender stopt met uitzenden.	Controleer het later opnieuw. Als de zender opnieuw uitzendt, dan zal die opnieuw in de lijst verschijnen.
De cd begint niet af te spelen.	Het cd-formaat is niet ondersteund.	Breng een correct cd-formaat in de cd-gleuf.
	De cd is vuil.	Maak de cd schoon.
	De cd is beschadigd.	Breng een andere cd in de cd-gleuf.
Het USB-apparaat wordt niet opgeladen.	USB-kabel is niet aangesloten of defect.	Controleer de USB-kabel.
Het USB-apparaat speelt geen muziek af.	Afspelen via USB wordt niet ondersteund.	De USB-poort is bedoeld voor het opladen.

22 Reiniging



MERK OP!

Materiële schade te wijten aan onjuiste reiniging!

Een onjuiste reiniging kan schade aan de PRESTIGE veroorzaken of ervoor zorgen dat bepaalde functies niet langer werken.

- Gebruik nooit schurende reinigingsmiddelen of producten op basis van oplosmiddelen, omdat die het oppervlak van de PRESTIGE kunnen beschadigen.
- Gebruik nooit warme lucht of perslucht om de PRESTIGE te drogen.
- De randen en hoeken van de PRESTIGE zijn drukgevoelig. Bescherm deze zones om te voorkomen dat zij teveel druk ondergaan.

NL

Vingerafdrukken en licht vuil wegnemen

- Reinig de PRESTIGE alleen aan de buitenkant met een zachte, droge doek.

Zwaar vuil wegnemen

- Reinig de PRESTIGE alleen aan de buitenkant met een lichtjes bevochtigde doek en droog de PRESTIGE vervolgens met een zachte, droge doek.

23 Garantie

Wanneer u een garantieclaim indient, is het volgende van toepassing, zonder dat dit uw wettelijke rechten beperkt:

- Men kan garantieclaims alleen laten gelden binnen een periode van max. 2 jaar (1 jaar in Noord-Amerika en Australië), te rekenen vanaf de datum van aankoop.
- Sonoro audio GmbH zal naar eigen goeddunken de PRESTIGE gratis repareren of vervangen in geval van defecten wegens materiaalgebreken of productiefouten binnen de garantieperiode.
- Neem in geval van klachten contact op met uw dealer of onze klantenservice. Onze contactgegevens vindt u onder "Contactgegevens" (hoofdstuk 1.1) of op onze website www.sonoro.com.
- Na een reparatie of vervanging van een PRESTIGE vangt geen nieuwe garantieperiode aan. De garantieperiode van 2 jaar (1 jaar in Noord-Amerika en Australië) vanaf de datum van aankoop blijft van toepassing.
- Batterijen, schade veroorzaakt door onjuist gebruik, normale slijtage en defecten die de waarde of bruikbaarheid van de PRESTIGE slechts in geringe mate beïnvloeden, zijn uit de garantie uitgesloten. De garantie vervalt ook in geval er wijzigingen zijn die niet door het onderhoudscentrum zijn uitgevoerd of werden toegestaan.
- Deze garantie beperkt of annuleert niet de toevlucht van de koper tot de rechten vastgelegd onder de statutaire regelgeving met betrekking tot defecten.

PRESTIGE SO-331

**2-VEJS ALT-I-ET-MUSIKSYSTEM MED INTEGRERET
4-TOMMERS SUBWOOFER, INTERNETRADIO, WI-FI,
CD-AFSPILLER, DAB+ OG BLUETOOTH®**

DK



Betjeningsvejledning

Indholdsfortegnelse

1	Indledning	284
1.1	Kontaktoplysninger	284
1.2	Tilsigtet brug	285
2	Lær din PRESTIGE at kende	285
2.1	Leveringsomfang	285
2.2	Betjeningsknapper og porte	286
2.3	Tekniske data	291
2.4	Godkendelsesmærker og certifikater	292
3	De første trin	293
3.1	Udpakning af PRESTIGE	293
3.2	Isætning og udskiftning af batteriet i fjernbetjeningen	293
3.3	Brug af antennerne	294
3.4	Gennemførelse af første opsætning	295
4	Grundlæggende betjening	297
5	Brug af menuerne	299
6	Displayikoner	300
7	FM-radio	301
7.1	Betjening	301
7.2	Opsætningsmenu	302
8	DAB-radio	303
8.1	Betjening	303
8.2	Opsætningsmenu	305
9	Internetradio	306
9.1	Betjening	306
9.2	Opsætningsmenu	308
9.3	Stationsliste	308
10	Podcast-tilstand	309
10.1	Betjening	309
10.2	Opsætningsmenu	311
10.3	Podcast-liste	311
11	Bluetooth-tilstand	312
11.1	Parring	312
11.2	Betjening	312
11.3	Opsætningsmenu	313
12	AUX In 1-tilstand	314
12.1	Betjening	314
12.2	Opsætningsmenu	314

13	AUX In 2-tilstand	315
13.1	Betjening.....	315
13.2	Opsætningsmenu.....	315
14	Optisk tilstand.....	316
14.1	Betjening.....	316
14.2	Opsætningsmenu.....	316
15	CD-tilstand	317
15.1	Betjening.....	317
15.2	Opsætningsmenu.....	318
16	Streamingtjenester	319
16.1	Betjening.....	320
16.2	Opsætningsmenu.....	321
17	Alarm.....	322
17.1	Indstilling af alarm	322
17.2	Aktivering eller deaktivering af alarmerne.....	323
17.3	Deaktivering af en aktiveret alarm	323
17.4	Snooze.....	323
18	Sleptimer	324
19	Systemopsætning	325
19.1	Adgang til systemopsætningen	325
19.2	Equalizer	325
19.3	Netværk	325
19.4	Tid/dato.....	326
19.5	Inaktiv standby.....	327
19.6	Sprog.....	327
19.7	Gendan fabriksindstillinger.....	327
19.8	Softwareopdatering	327
19.9	Opsætningsguide.....	327
19.10	Information	327
19.11	Fortrolighedspolitik	327
19.12	Baggrundslys.....	328
20	Brug af UNDOK™-app til styring af PRESTIGE	329
21	Fejlfinding.....	330
22	Rengøring	332
23	Garanti	333

1 Indledning

Tak fordi du valgte PRESTIGE. Denne betjeningsvejledning og sikkerhedsvejledningen giver alle informationer, der er nødvendige for at kunne bruge PRESTIGE problemfrit og sikkert.

- Læs betjeningsvejledningen og sikkerhedsvejledningen fuldstændigt igennem, inden PRESTIGE tages i brug.
- Gem betjeningsvejledningen og sikkerhedsvejledningen, så der eventuelt kan slås efter i dem på et senere tidspunkt.
- Hvis du overdrager PRESTIGE til en tredjepart, så overdrag også betjeningsvejledningen og sikkerhedsvejledningen til vedkommende.
- Det kan medføre alvorlige personskader eller beskadigelse af apparatet, hvis betjeningsvejledningen eller sikkerhedsvejledningen ikke følges.
- Vi påtager os intet ansvar for skader som følge af manglende overholdelse af anvisningerne i denne betjeningsvejledning og sikkerhedsvejledning.

Billederne i denne betjeningsvejledning anvendes til at illustrere handlingerne, der er nødvendige for at betjene PRESTIGE.

God fornøjelse med din PRESTIGE!

1.1 Kontaktoplysninger

Adresse	sonoro audio GmbH, Hammer Landstraße 45, 41460 Neuss, Tyskland
Telefon	+49 2131 8834-141
Fax	+49 2131 7517-599
E-mail	support@sonoro.com
Internet	 www.sonoro.com Tyskland:  https://www.instagram.com/sonoroaudio/  https://www.facebook.com/sonorodeutschland/ Frankrig:  https://www.instagram.com/sonorofrance/

1.2 Tilsigtet brug

PRESTIGE er kun beregnet til personlig brug. Den er ikke beregnet kommerciel brug. PRESTIGE er udelukkende beregnet til følgende opgaver:

- Afspilning af FM-/DAB+/-internetradio og musikstreamingtjenester.
- Afspilning af lyd-CD og MP3/WMA-CD.
- Lydafspilning fra eksterne enheder, der er forbundet via AUX In eller optisk indgang.
- Lydafspilning fra Bluetooth-baserede enheder (f.eks. mobiltelefoner).
- Musikstreaming til Bluetooth-hovedtelefoner.
- Opladning af eksterne enheder, der er forbundet via USB-porten.

Enhver anden brug anses for utilsigtet brug og er forbudt. Vi påtager os intet ansvar for skader som følge af utilsigtet brug.

DK

2 Lær din PRESTIGE at kende

2.1 Leveringsomfang

Udover selve PRESTIGE er følgende tilbehør også inkluderet i leveringsomfanget:

- Fjernbetjening
- Et knapcellebatteri (CR2032, 3 V)
- Strømkabel
- FM/DAB-teleskopantenne
- Ekstern wi-fi-antenne
- Betjeningsvejledning
- Sikkerhedsvejledning
- Beskyttelseshandsker

2.2 Betjeningsknapper og porte

Set forfra

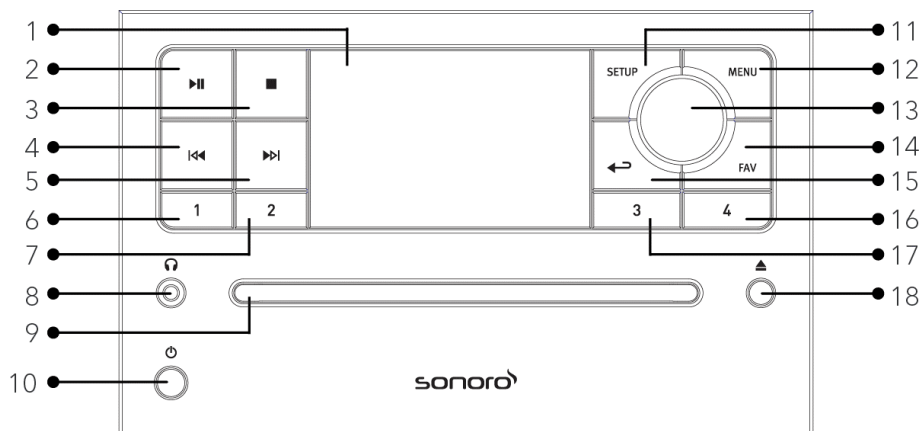

- | | |
|---------------------------------|---|
| 1. Display | 11. Opsætningsknap (SETUP) |
| 2. Afspilnings-/pauseknap (▶) | 12. Menuknap (MENU) |
| 3. Stopknap (■) | 13. Volumenknop, navigationsknop, OK -knop (tryk på knappen) |
| 4. Venstre knop, tilbage (◀◀) | 14. Favoritknop (FAV) |
| 5. Højre knop, frem (▶▶) | 15. Tilbageknop (◀↪) |
| 6. Forindstillingsknop 1 (1) | 16. Forindstillingsknop 4 (4) |
| 7. Forindstillingsknop 2 (2) | 17. Forindstillingsknop 3 (3) |
| 8. Hovedtelefonudgang (🎧) | 18. CD-udskubningsknop (⬆) |
| 9. CD-sprække | |
| 10. Standby-knop (⏻) | |

Set bagfra

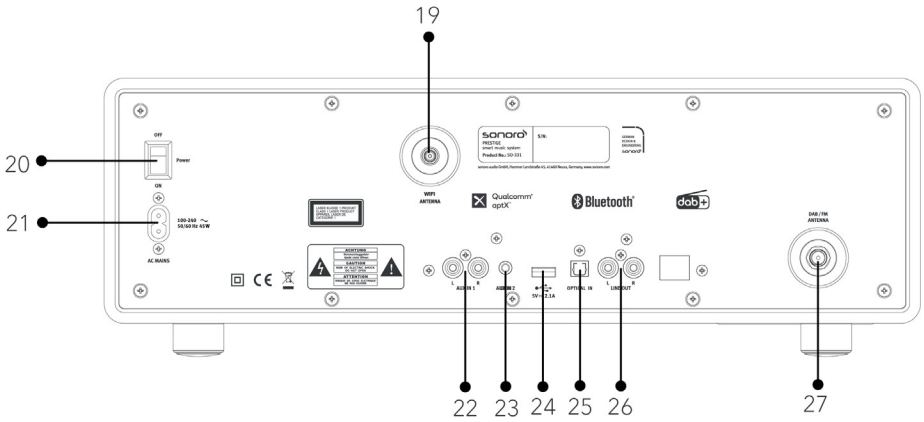

DK

- 19. Stik til ekstern wi-fi-antenne
- 20. ON/OFF-hovedafbryder
- 21. AC-indgang
- 22. AUX-indgang 1 (RCA)
- 23. AUX-indgang 2 (3,5 mm)
- 24. USB-port
- 25. Optisk port
- 26. Line-udgang (RCA)
- 27. FM/DAB-antennestik

Set nedefra

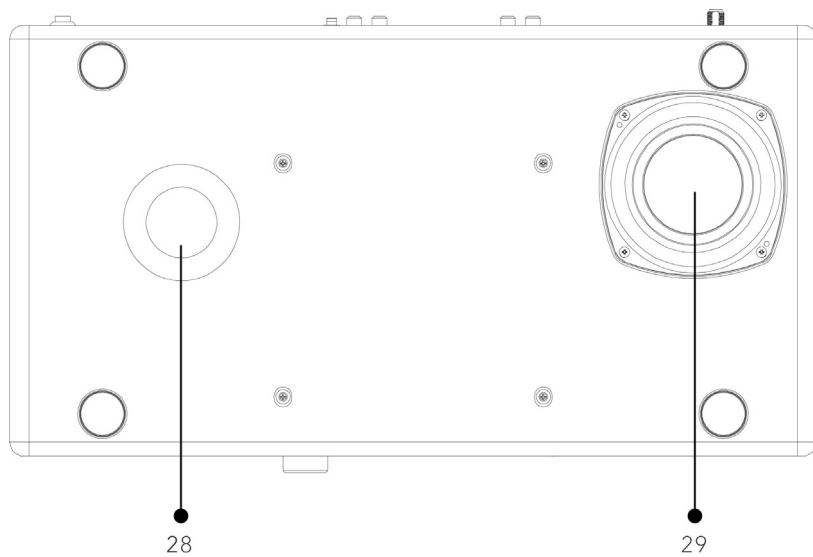

28. Basrefleksåbning

29. Subwooferenhed

Fjernbetjening

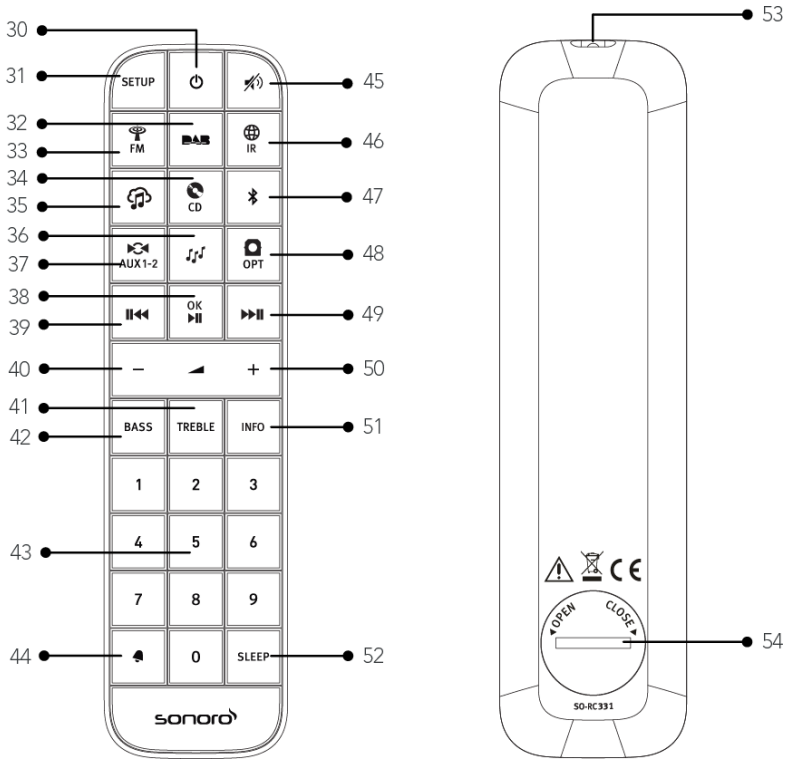

- 30. Standby-knap (⏻)
- 31. Opsætningsknap (SETUP)
- 32. DAB-radio (DAB)
- 33. FM-radio (FM)
- 34. CD-tilstand (CD)
- 35. Musikstreamingtjenester (🎵)
- 36. Podcast-tilstand (🎵🎵)
- 37. AUX-indgang 1/2-tilstand (AUX1-2)
- 38. Afspilnings-/pauseknap (▶||),
OK-knap
- 39. Venstre knap, tilbage (||◀)
- 40. Knap til lavere volumen (⏪)*
- 41. Diskantindstillingsknap (TREBLE)
- 42. Basindstillingsknap (BASS)
- 43. Knapper for forindstillet station (0-9)
- 44. Alarmknap (🔔)
- 45. Muteknap (🔇)
- 46. Internetradio (🌐)
- 47. Bluetooth-tilstand (📶)
- 48. Optisk indgangstilstand (OPT)
- 49. Højre knap, frem (▶▶||)

50. Knap til højere volumen (+)*

51. Informationsknap (INFO)

52. Sleptimer-knap (SLEEP)

53. Infrarød sender

54. Batterirum

*Navigationsknapper (+, -)

2.3 Tekniske data

Specifikation	Værdi
Mål (BxDxH)	Ca. 450 x 258 x 153 mm
Vægt	Ca. 7,2 kg
Driftstemperatur	0°C til +40°C
Display	2,8-tommers TFT-farvedisplay
Frekvensområde, FM	87,50 MHz til 108,00 MHz
DAB/DAB+	Bånd III, 174,928 MHz til 239,200 MHz
Internetradio	Mere end 50.000 stationer globalt
Forindstillede stationer	30 hver for FM DAB/DAB+ internetradio/podcasts 10 for Spotify 8 hver for Deezer Amazon Music
Understøttede CD-formater	CD-DA, CD-R*, CD-RW* Lyd-CD, MPEG 1 Layer 3 (MP3), Windows Media Audio (WMA, DRM understøttes ikke) Samplingsfrekvens 16 KHz~48 KHz, bithastighed maks. 320 kbps (* Afspilning afhænger af optagelsens og mediets kvalitet)
USB-opladning	Udgang: DC 5 V  , 2,1 A
AUX-IN	Port 1: RCA-stik, følsomhed: 800 mV Port 2: 3,5 mm stik, følsomhed: 300 mV
OPT In, TOSLINK	Understøtter lineær PCM Samplingsfrekvens: 32 KHz/44,1 KHz//48 KHz/96 KHz Kanal: Stereo 16 bit, 24 bit
Streaming	Bluetooth Spotify Deezer Amazon Music
Understøttede netværk	IEEE 802.11 a/b/g/n 2,4 GHz/5 GHz 2,412 GHz til 2,472 GHz/5,18 GHz til 5,32 GHz/ 5,50 GHz til 5,70 GHz
Overført effekt	15 dBm for 2,4 GHz 17 dBm for 5 GHz wi-fi
Krypteret nøgle	WEP, WPA, WPA2 (PSK), WPS
Bluetooth	Version 4.1, profil: AVRCP v1.5, A2DP 1.3 2,402 GHz til 2,480 GHz
Overført effekt	4 dBm for BT 7 dBm for BT-LE
Batteri	CR2032 (fjernbetjening)
Strømforsyning	AC 100-240 V, 50/60 Hz
Standby-effekt	< 1,0 W
Netværksstandby-effekt	< 2,0 W

DK

Der tages forbehold for ændring af de tekniske data uden varsel.

2.4 Godkendelsesmærker og certifikater



Bluetooth®-ordmærket og -logoerne er registrerede varemærker tilhørende Bluetooth SIG, Inc., og enhver anvendelse af sådanne mærker foretaget af sonoro audio GmbH finder sted under licens. Andre varemærker og handelsnavne er dem, som tilhører deres pågældende ejere.



Spotify-softwaren er omfattet af tredjepartslicenser, der findes her:

<https://www.spotify.com/connect/third-party-licenses>



Deezer og Deezer-logoet er internationale varemærker tilhørende Deezer S.A., der er registreret i Frankrig og andre lande.



Amazon, Amazon Music Unlimited og alle tilknyttede logoer er varemærker tilhørende Amazon.com, Inc. eller dets datterselskaber.

3 De første trin

3.1 Udpakning af PRESTIGE

1. Tag PRESTIGE ud af emballagen, og kontrollér, om PRESTIGE eller de enkelte dele er beskadiget. Brug ikke PRESTIGE, hvis det er tilfældet. Kontakt din forhandler eller sonoro audio GmbH's kundeservice med det samme, hvis du finder nogen beskadigelse.
2. Sørg for at kontrollere, om leverancen er fuldstændig (se kapitlet "Leveringsomfang").
3. Anbring PRESTIGE et egnet sted. Hvis du ønsker at sætte PRESTIGE på en overflade af naturtræ, så sørg for at sikre, at den er egnet til dette. Der kan eventuelt opstå pletter på olierede eller voksede overflader.
4. Fjern beskyttelsesfolien fra displayet.
5. Fjern beskyttelsespappet fra subwooferenheden.

3.2 Isætning og udskiftning af batteriet i fjernbetjeningen

1. Åbn låget til batterirummet på bagsiden af fjernbetjeningen ved at dreje låget mod uret med en lille mønt.
2. Sæt de medfølgende batterier (CR2032, 3 V) i med mærkningen (+) opad.
3. Luk låget til batterirummet ved at dreje låget med uret med en lille mønt.

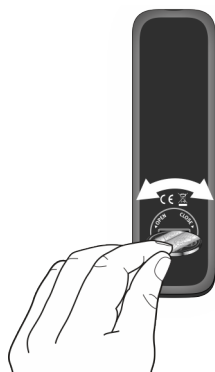

Spær ikke for den infrarøde sensor på PRESTIGE og den infrarøde sender på fjernbetjeningen, når den bruges.

3.3 Brug af antennerne

1. Skru stavantennen fast på FM/DAB-antennetilslutningen på bagsiden af PRESTIGE.

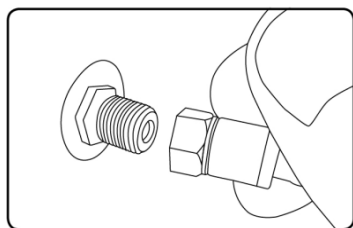

2. Hvis du bruger stavantennen, så træk antennens stave ud, og ret antennen således, at du opnår den bedst mulige modtagelse.



Forbind PRESTIGE med en egnet husantenne for at opnå endnu bedre modtagelse.

3. Skru den ønskede wi-fi-antenne fast på wi-fi-antennetilslutningen på bagsiden af PRESTIGE. Ret wi-fi-antennen op.

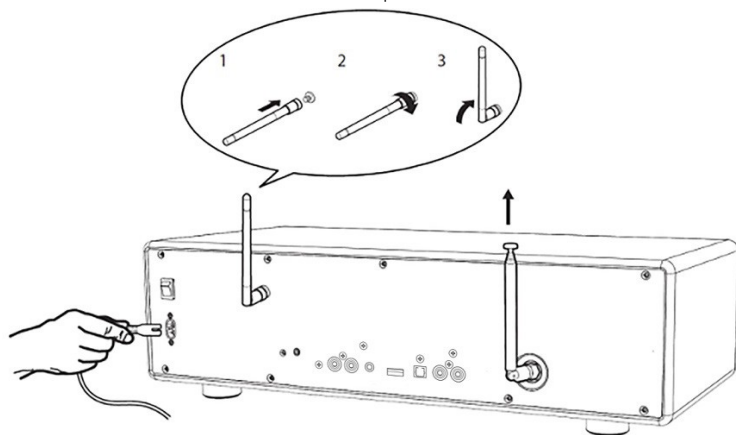

4. Sæt AC-strømkablet i.

3.4 Gennemførelse af første opsætning

Når PRESTIGE tændes for første gang, skal der først vælges displaysprog. Bagefter vises erklæringen om fortrolighedspolitik, og den skal accepteres ved at trykke på **(OK)** på fjernbetjeningen eller navigationsknappen. Derefter vises "Opsætningsguide" i displayet. Følg anvisningerne nedenfor for at konfigurere nogle grundindstillinger.

1. Når "Opsætningsguide" vises, så tryk på **+** eller **-** på fjernbetjeningen (eller drej på navigationsknappen) for at vælge "JA", og tryk derefter på **OK** for at starte opsætningen.



2. Derefter bliver du spurgt om at vælge:
 - Tidsformat (12- eller 24-timers).
 - Automatisk opdatering af kilde for tid og dato (opdatering fra radio, internet eller ingen opdatering).

Afhængigt af det valg, som du har foretaget, skal du følge anvisningerne i displayet for yderligere at opsætte dato og tid, tidszone, sommertid eller trådløst netværk. Drej på navigationsknappen på PRESTIGE, eller tryk på navigationsknapperne på fjernbetjeningen for at foretage valg, og tryk derefter på **OK** for at bekræfte (se kapitlet "Brug af menuerne").

Hvis opdatering fra internettet vælges, skal der være oprettet en wi-fi-forbindelse. Når nøglen til dit trådløse netværk skal angives, så drej på navigationsknappen på PRESTIGE, eller tryk på navigationsknapperne på fjernbetjeningen for at vælge et tegn eller bogstav, og tryk derefter på **OK** for at bekræfte. Vælg [BKSP] for at slette den seneste angivelse. Vælg [ANNULLER] for at annullere angivelse af nøglen. Vælg [OK] for at bekræfte den angivne nøgle.

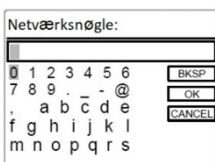



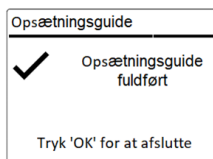





3. Når "Setup wizard completed" vises, så tryk på **OK** for at afslutte indstillingen.



For at køre opsætningsguiden igen gå da til [System Opsætning], og vælg derefter [Opsætningsguide] (se kapitlet "Systemopsætning").

4 Grundlæggende betjening

For at tænde	Tryk på  PRESTIGE starter fra den senest valgte afspilningstilstand.
For at slukke (standby-tilstand)	Tryk på  Tid og dato vises (hvis de er indstillet). PRESTIGE skifter automatisk til standby-tilstand uden afspilning og betjening efter 15 minutter.
For at vælge en afspilningstilstand	Tryk en gang på MENU , derefter på ⏮ eller ⏭ (eller drej på navigationsknappen) for at vælge en afspilningstilstand, og tryk derefter på OK for at bekræfte. Tilstandsrekkefølge: FM-radio > DAB-radio > Internetradio > Podcasts > Bluetooth > Aux In 1 > Aux In 2 > Optisk > CD > Spotify > Deezer > Amazon Music
For at vælge en afspilningstilstand direkte	Tryk på knappen til direkte tilstandsbetjening på fjernbetjeningen for at skifte direkte fra en afspilningstilstand til en anden.
For at afspille en CD	Sæt en CD i CD-sprækken, og PRESTIGE begynder at afspille CD'en.
For at skubbe en CD ud	Tryk på udskubningsknappen () på PRESTIGE.
For at regulere volumen	Tryk på + eller - på fjernbetjeningen, eller drej på volumenknappen på PRESTIGE.
Parring med en Bluetooth-hovedtelefon for første gang	I alle anvendelsestilstande, bortset fra Bluetooth-tilstanden, tryk da på knappen  på fjernbetjeningen, og hold den trykket ind. Eller tryk en gang på SETUP , derefter på + eller - på fjernbetjeningen (eller drej på navigationsknappen) for at vælge [Bluetooth hovedtelefon], vælg derefter [Bluetooth parring], derefter [Tilgængelige enheder], og tryk derefter på OK for at bekræfte. Vent, indtil navnet på din Bluetooth-enhed vises i displayet, og tryk på OK for at vælge den.

	<p>PRESTIGE er i parringstilstand, når det lille Bluetooth-hovedtelefonikon  blinker. Bluetooth-hovedtelefonikonet  holder op med at blinke, når parringen er fuldført. Enhedsnavnet på den parrede Bluetooth-hovedtelefon vises midlertidigt i displayet.</p> <p>Bemærk: Sørg for, at dine Bluetooth-hovedtelefoner allerede er i søgetilstand og klar til parring.</p> <p>Se betjeningsvejledningen til din Bluetooth-enhed for yderligere oplysninger.</p>
<p>Forbindelse med en parret Bluetooth-hovedtelefon</p>	<p>I alle anvendelsestilstande, bortset fra Bluetooth-tilstanden, tryk da på knappen  på fjernbetjeningen, og hold den trykket ind. Eller tryk en gang på SETUP, derefter på + eller - på fjernbetjeningen (eller drej på navigationsknappen) for at vælge [Bluetooth hovedtelefon], vælg derefter [Bluetooth parring], derefter [Parrede enheder], og tryk derefter på OK for at bekræfte. Navnene på de parrede Bluetooth-enheder vises i displayet. Vælg den ønskede enhed, og tryk på OK for at bekræfte.</p> <p>PRESTIGE er i parringstilstand, når det lille Bluetooth-hovedtelefonikon  blinker. Bluetooth-hovedtelefonikonet  holder op med at blinke, når parringen er fuldført. Enhedsnavnet på den parrede Bluetooth-hovedtelefon vises midlertidigt i displayet.</p> <p>Bemærk: Sørg for, at dine Bluetooth-hovedtelefoner allerede er i søgetilstand og klar til parring. Se betjeningsvejledningen til din Bluetooth-enhed for yderligere oplysninger.</p>
<p>For at afbryde en parret Bluetooth-hovedtelefon</p>	<p>Tryk en gang på SETUP, derefter på + eller - på fjernbetjeningen (eller drej på navigationsknappen) for at vælge [Bluetooth hovedtelefon], vælg derefter [Bluetooth disconnect], og tryk derefter på OK for at bekræfte.</p>

5 Brug af menuerne

I PRESTIGE findes der tre typer menuer.

- Opsætningsmenu (til bestemte indstillinger i en afspilningstilstand, f.eks. [FM Auto Preset] i FM-tilstand)
- Systemopsætning (til generelle indstillinger, f.eks. tid/dato, sprog osv.)
- Hovedmenu (for adgang til afspilningstilstande og sleeptimer)

For at få adgang til menuerne	Tryk på SETUP . Menuernes indhold kan variere i forskellige afspilningstilstande.
For at vælge en option i menuerne	Drej på navigationsknappen på PRESTIGE, eller tryk på + eller - på fjernbetjeningen.
For at bekræfte et valg i menuerne	Tryk på OK på fjernbetjeningen. (Tryk på navigationsknappen på PRESTIGE)
For at gå et niveau tilbage i menuen	Tryk på ↶ .

DK

6 Displayikoner

Se tabellen nedenfor for displayikonernes betydning, når de vises i displayet.



	Wi-fi-forbindelse er oprettet (med signalstyrke).
	Wi-fi-forbindelse er afbrudt.
	En Bluetooth-enhed er forbundet.
	En Bluetooth-hovedtelefon er forbundet.
	Alarm er aktiveret.
	Radiostationen findes i den forindstillede liste.
	FM RDS-information modtages.
	Radiosignal modtages (med signalstyrke).
	Afspilningstilstanden "Gentag afspilning af alle numre" er aktiv.
	Afspilningstilstanden "Gentag afspilning af et nummer" er aktiv.
	Afspilningstilstanden "Gentag afspilning af mappe" er aktiv.
	Afspilningstilstanden "Shuffle-afspilning" er aktiv.
	Afspilningstilstanden "Gentag afspilning af alle numre" og "Shuffle-afspilning" er aktiv.
	Sleeptimer er aktiv.
	Radioudsendelse i stereolyd er tilgængelig.
	Lyd er på mute.
	Afspilning er på pause.

7 FM-radio

7.1 Betjening

For at få adgang til FM-radio	Tryk på knappen  på fjernbetjeningen. Eller tryk en gang på MENU , derefter på ⏮ eller ⏭ (eller drej på navigationsknappen) for at vælge FM-radio, og tryk derefter på OK for at bekræfte.
For at vælge stationsfrekvensen manuelt	Tryk på ⏮ eller ⏭ . Eller tryk på navigationsknappen, og hold den trykket ind for at aktivere manuelt stationsvalg.
For at vælge den næste tilgængelige station automatisk	Tryk på ⏮ eller ⏭ , og hold den trykket ind. Eller tryk på navigationsknappen for at starte automatisk stationsvalg.
For at gemme en radiostation i den forindstillede liste	Der kan maksimalt gemmes 30 radiostationer. <ol style="list-style-type: none">1. Tryk på FAV-knappen på PRESTIGE, og hold den trykket ind, indtil den forindstillede liste og [Gem forindstill.] vises.2. Tryk på + eller - på fjernbetjeningen (eller drej på navigationsknappen) for at vælge et forindstillet stationsnummer, og tryk derefter på OK for at bekræfte.
For at gemme en radiostation direkte i den forindstillede liste	<ol style="list-style-type: none">1. Tryk på en af de 4 forindstillingsknapper (1-4) på PRESTIGE, og hold den trykket ind.2. På fjernbetjeningen: Tryk på en af knapperne for en forindstillet station (1-9), og hold den trykket ind.
For at hente en radiostation i den forindstillede liste	Du har 3 muligheder for at vælge en gemt forindstilling: <ol style="list-style-type: none">1. Tryk på FAV. Tryk derefter på + eller - på fjernbetjeningen (eller drej på navigationsknappen) for at vælge en radiostation i den forindstillede liste, og tryk derefter på OK for at bekræfte.2. Tryk på en af de 4 forindstillingsknapper (1-4) på PRESTIGE.

DK

	3. Tryk på en knap for en forindstillet station (0-9) på fjernbetjeningen for at få adgang til en gemt forindstillet station (1-30).
For at gennemse radio-stationsinformation (hvis den er tilgængelig)	Tryk flere gange på INFO på fjernbetjeningen.
For at mute eller gendanne lyden	Tryk på knappen  eller  .



Tryk på to talknapper efter hinanden på fjernbetjeningen for at hente favoritter med 2 cifre.

7.2 Opsætningsmenu

Tryk på **SETUP** i tilstanden FM-radio for at få adgang til opsætningsmenuen (se kapitlet "Brug af menuerne"). De følgende optioner er tilgængelige, og de aktuelle indstillinger (hvis relevante) er markeret med en asterisk (*).



- [FM Auto Preset]
Til automatisk at gemme alle tilgængelige radiostationer i den forindstillede liste.*
*Alle eksisterende forindstillede stationer slettes.
- [Scan-indstilling]
Til at vælge om der kun skal søges efter stationer med kraftige signaler, når der udføres automatisk stationsvalg.
- [Lydindstilling]
Til at høre radio i stereo- eller monokvalitet.
- [Bluetooth hovedtelefon]
Til at forbinde eller afbryde Bluetooth-hovedtelefoner, se kapitlet "Grundlæggende betjening".
- [System Opsætning]
Se kapitlet "Systemopsætning".
- [Hoved Menu]
For at få adgang til andre afspilningstilstande, alarm eller sleeptimer.

8 DAB-radio

8.1 Betjening

For at få adgang til DAB-radio	Tryk på knappen DAB på fjernbetjeningen. Eller tryk en gang på MENU , derefter på ◀◀ eller ▶▶ (eller drej på navigationsknappen) for at vælge DAB-radio, og tryk derefter på OK for at bekræfte.
For at søge efter DAB-radiostationer	Første gang du vælger tilstanden DAB-radio, eller hvis stationslisten er tom, udfører PRESTIGE automatisk en fuld søgning og gemmer alle tilgængelige stationer i stationslisten.
For at stille ind på en station	Tryk på ◀◀ eller ▶▶ .
For at gemme en radiostation i den forindstillede liste	Der kan maksimalt gemmes 30 radiostationer. <ol style="list-style-type: none">1. Tryk på FAV-knappen på PRESTIGE, og hold den trykket ind, indtil den forindstillede liste og [Gem forindstill.] vises.2. Tryk på + eller - på fjernbetjeningen (eller drej på navigationsknappen) for at vælge et forindstillet stationsnummer, og tryk derefter på OK for at bekræfte.
For at gemme en radiostation direkte i den forindstillede liste	<ol style="list-style-type: none">1. Tryk på en af de 4 forindstillingsknapper (1-4) på PRESTIGE, og hold den trykket ind.2. På fjernbetjeningen: Tryk på en af knapperne for en forindstillet station (1-9), og hold den trykket ind.

DK

<p>For at hente en radiostation i den forindstillede liste</p>	<p>Du har 3 muligheder for at vælge en gemt forindstilling:</p> <ol style="list-style-type: none"> 1. Tryk på FAV. Tryk derefter på + eller - på fjernbetjeningen (eller drej på navigationsknappen) for at vælge en radiostation i den forindstillede liste, og tryk derefter på OK for at bekræfte. 2. Tryk på en af de 4 forindstillingsknapper (1-4) på PRESTIGE. 3. Tryk på en knap for en forindstillet station (0-9) på fjernbetjeningen for at få adgang til en gemt forindstillet station (1-30).
<p>For at gennemse radiostationsinformation* (hvis den er tilgængelig)</p>	<p>Tryk flere gange på INFO på fjernbetjeningen.</p>
<p>For at mute eller gendanne lyden</p>	<p>Tryk på knappen  eller .</p>

*DAB-information (hvis den er tilgængelig) omfatter: Stationsnavn, Dynamic Label Segment (DLS), signalstyrke, programtype (PTY), navn på ensemble, frekvens, signalfejlfrekvens, bithastighed og lydstatus, codec samt tid og dato.



Tryk på to talknapper efter hinanden på fjernbetjeningen for at hente favoritter med 2 cifre.

8.2 Opsætningsmenu

Tryk på **SETUP** i tilstanden DAB-radio for at få adgang til opsætningsmenuen (se kapitlet "Brug af menuerne"). De følgende optioner er tilgængelige, og de aktuelle indstillinger (hvis relevante) er markeret med en asterisk (*).

- [Stationsliste]
Til visning af alle tilgængelige stationer.
- [Fuld Scanning]
Til at søge efter og gemme alle tilgængelige stationer.
- [Manuel indstilling]
Til at vælge stationsfrekvensen manuelt. Listen med tilgængelige digitale radioensembler vises.
- [Fjern ugyldige]
Til at fjerne alle ugyldige stationer fra stationslisten.
- [DRC]
Nogle DAB-udsendelser har mulighed for Dynamic Range Compression (DRC). Med DRC-indstillingen reduceres volumenforskellen mellem stille og høje passager. Du kan vælge mellem DRC Høj, DRC Lav eller DRC Off. DRC Høj anbefales til støjende omgivelser.
- [Stationsrækkefølge]
Til at fastlægge hvordan stationerne oplistes, når der søges i stationslisten. Der findes følgende muligheder:
 - [Alfabetisk]: Sortering af stationerne i alfabetisk rækkefølge.
 - [Helhed]: Oplisting af stationsgrupper, der sendes sammen i samme ensemble.
- [Bluetooth hovedtelefon]
Til at forbinde eller afbryde Bluetooth-hovedtelefoner, se kapitlet "Grundlæggende betjening".
- [System Opsætning]
Se kapitlet "Systemopsætning".
- [Hoved Menu]
For at få adgang til andre afspilningstilstande, alarm eller sleeptimer.

9 Internetradio

9.1 Betjening

Der skal først være oprettet wi-fi-forbindelse for at kunne bruge internetradio (se kapitlerne "Gennemførelse af første opsætning" og "Netværk").

For at få adgang til internetradio	<p>Tryk på knappen  på fjernbetjeningen.</p> <p>Eller tryk en gang på MENU, derefter på ⏮ eller ⏭ (eller drej på navigationsknappen) for at vælge internetradioradio, og tryk derefter på OK for at bekræfte.</p> <p>PRESTIGE starter forbindelsen med netværket, der hidtil var forbundet, og derefter med stationen, der sidst blev lyttet til.</p>
For at stille ind på en radiostation	Se kapitlet "Stationsliste".
For at gemme en radiostation i den forindstillede liste	<p>Der kan maksimalt gemmes 30 radiostationer og podcasts.</p> <ol style="list-style-type: none">1. Tryk på FAV-knappen på PRESTIGE, og hold den trykket ind, indtil den forindstillede liste og [Gem forindstill.] vises.2. Tryk på + eller - på fjernbetjeningen (eller drej på navigationsknappen) for at vælge et forindstillet stationsnummer, og tryk derefter på OK for at bekræfte.
For at gemme en radiostation direkte i den forindstillede liste	<ol style="list-style-type: none">1. Tryk på en af de 4 forindstillingsknapper (1-4) på PRESTIGE, og hold den trykket ind.2. På fjernbetjeningen: Tryk på en af knapperne for en forindstillet station (1-9), og hold den trykket ind.

<p>For at hente en radiostation i den forindstillede liste</p>	<p>Du har 3 muligheder for at vælge en gemt forindstilling:</p> <ol style="list-style-type: none"> 1. Tryk på FAV. Tryk derefter på + eller - på fjernbetjeningen (eller drej på navigationsknappen) for at vælge en radiostation i den forindstillede liste, og tryk derefter på OK for at bekræfte. 2. Tryk på en af de 4 forindstillingsknapper (1-4) på PRESTIGE. 3. Tryk på en knap for en forindstillet station (0-9) på fjernbetjeningen for at få adgang til en gemt forindstillet station (1-30).
<p>For at gennemse radioinformation* (hvis den er tilgængelig)</p>	<p>Tryk flere gange på INFO på fjernbetjeningen.</p>
<p>For at mute eller gendanne lyden</p>	<p>Tryk på knappen  på fjernbetjeningen.</p>

* Stationsinformation (hvis den er tilgængelig) omfatter: Kunstnerens og nummerets navn, stationsbeskrivelse, stationens genre og lokalitet, codec og samplingsfrekvens, afspilningsbuffer og dato.



Tryk på to talknapper efter hinanden på fjernbetjeningen for at hente favoritter med 2 cifre.

9.2 Opsætningsmenu

Tryk på **SETUP** i tilstanden internetradio for at få adgang til opsætningsmenuen (se kapitlet "Brug af menuerne"). De følgende optioner er tilgængelige, og de aktuelle indstillinger (hvis relevante) er markeret med en asterisk (*).

- [Sidst aflyttede]
Til at stille ind på radiostationer og podcasts, som du senest har lyttet til.
- [Stationsliste]
Til at stille ind på alle tilgængelige internetradiostationer (se kapitlet "Stationsliste").
- [Bluetooth hovedtelefon]
Til at forbinde eller afbryde Bluetooth-hovedtelefoner, se kapitlet "Grundlæggende betjening".
- [System Opsætning]
Se kapitlet "Systemopsætning".
- [Hoved Menu]
For at få adgang til andre afspilningstilstande, alarm eller sleeptimer.

9.3 Stationsliste

Følgende menuer og undermenuer er tilgængelige i [Stationsliste]:

- [Local (navnet på din lokalitet)]
Til at søge efter og stille ind på alle radiostationer, der er tilgængelige i dit område.
- [Søg]
Til at søge efter alle tilgængelige radiostationer ved at indtaste nøgleord.
- [Lokalitet]
Til at søge efter og stille ind på radiostationer ud fra sted.
- [Popular]
Til at søge efter og stille ind på de mest populære internetradiostationer.
- [Discover]
Til at søge efter stationer i stationslisten ud fra oprindelse, genre samt sprog og til at vise listen med resultater med "Show stations".

10 Podcast-tilstand

10.1 Betjening

Der skal først være oprettet wi-fi-forbindelse for at kunne bruge podcast-tilstanden (se kapitlerne "Gennemførelse af første opsætning" og "Netværk").

For at få adgang til podcast-tilstanden	<p>Tryk på knappen  på fjernbetjeningen.</p> <p>Eller tryk en gang på MENU, derefter på II<< eller >>II (eller drej på navigationsknappen) for at vælge podcast-tilstanden, og tryk derefter på OK for at bekræfte.</p> <p>PRESTIGE starter forbindelsen med netværket, der hidtil var forbundet, og derefter med podcasten, der sidst blev lyttet til.</p>
For at stille ind på en podcast	Se kapitlet "Podcast-liste".
For at gemme en podcast i den forindstillede liste	<p>Der kan maksimalt gemmes 30 radiostationer og podcasts.</p> <ol style="list-style-type: none">1. Tryk på FAV-knappen på PRESTIGE, og hold den trykket ind, indtil den forindstillede liste og [Gem forindstill.] vises.2. Tryk på + eller - på fjernbetjeningen (eller drej på navigationsknappen) for at vælge et forindstillet stationsnummer, og tryk derefter på OK for at bekræfte.
For at gemme en podcast direkte i den forindstillede liste	<ol style="list-style-type: none">1. Tryk på en af de 4 forindstillingsknapper (1-4) på PRESTIGE, og hold den trykket ind.2. På fjernbetjeningen: Tryk på en af knapperne for en forindstillet station (1-9), og hold den trykket ind.

DK

<p>For at hente en podcast i den forindstillede liste</p>	<p>Du har 3 muligheder for at vælge en gemt forindstilling:</p> <ol style="list-style-type: none"> 1. Tryk på FAV. Tryk derefter på + eller - på fjernbetjeningen (eller drej på navigationsknappen) for at vælge en radiostation i den forindstillede liste, og tryk derefter på OK for at bekræfte. 2. Tryk på en af de 4 forindstillingsknapper (1-4) på PRESTIGE. 3. Tryk på en knap for en forindstillet station (0-9) på fjernbetjeningen for at få adgang til en gemt forindstillet station (1-30).
<p>For at gennemse podcast-information* (hvis den er tilgængelig)</p>	<p>Tryk flere gange på INFO på fjernbetjeningen.</p>
<p>For at mute eller gendanne lyden</p>	<p>Tryk på knappen  på fjernbetjeningen.</p>

*Podcast-information (hvis den er tilgængelig) omfatter: Kunstnerens og nummerets navn, podcast-beskrivelse, codec og samplingsfrekvens, afspilningsbuffer og dato.



Tryk på to talknapper efter hinanden på fjernbetjeningen for at hente favoritter med 2 cifre.

10.2 Opsætningsmenu

Tryk på **SETUP** i podcast-tilstanden for at få adgang til opsætningsmenuen (se kapitlet "Brug af menuerne"). De følgende optioner er tilgængelige, og de aktuelle indstillinger (hvis relevante) er markeret med en asterisk (*).

- [Sidst aflyttede]
Til at stille ind på radiostationer og podcasts, som du senest har lyttet til.
- [Podcast List]
Til at stille ind på alle tilgængelige podcasts (se kapitlet "Podcast-liste").
- [Bluetooth hovedtelefon]
Til at forbinde eller afbryde Bluetooth-hovedtelefoner, se kapitlet "Grundlæggende betjening".
- [System Opsætning]
Se kapitlet "Systemopsætning".
- [Hoved Menu]
For at få adgang til andre afspilningstilstande, alarm eller sleeptimer.

10.3 Podcast-liste

Følgende menuer og undermenuer er tilgængelige i [Podcast list]:

- [Local (navnet på din lokalitet)]
Til at søge efter og stille ind på alle podcasts, der er tilgængelige i dit område.
- [Søg]
Til at søge efter alle tilgængelige podcasts ved at indtaste nøgleord.
- [Lokalitet]
Til at søge efter og stille ind på podcasts ud fra sted.
- [Discover]
Til at søge efter podcasts ud fra oprindelse, genre samt sprog og til at vise listen med resultater med "Show podcasts".

11 Bluetooth-tilstand

PRESTIGE kan oprette forbindelse med Bluetooth-baserede afspillere (f.eks. mobiltelefoner) inden for en rækkevidde på cirka 10 meter (30 fod).





Du skal afbryde alle eksisterende Bluetooth-forbindelser, før du forbinder PRESTIGE med en anden enhed!

11.1 Parring

1. Tryk på knappen på fjernbetjeningen. Eller tryk en gang på **MENU**, derefter på **+** eller **-** på fjernbetjeningen (eller drej på navigationsknappen) for at vælge Bluetooth-tilstanden, og tryk derefter på **OK** for at bekræfte.
Når det lille Bluetooth-ikon blinker, viser det, at PRESTIGE er klar til parring.
2. Aktivér Bluetooth-funktionen på din Bluetooth-baserede afspiller, og søg efter tilgængelige Bluetooth-enheder.
3. Vælg "PRESTIGE" i listen med tilgængelige Bluetooth-enheder for at starte parringen.
Bluetooth-ikonet holder op med at blinke og lyser konstant, når parringen er afsluttet.

11.2 Betjening

For at få adgang til Bluetooth-lydtilstanden	Tryk på knappen på fjernbetjeningen. Eller tryk en gang på MENU , derefter på eller (eller drej på navigationsknappen) for at vælge Bluetooth-tilstanden, og tryk derefter på OK for at bekræfte.
For at starte afspilning	Vælg en lydfil fra din Bluetooth-baserede afspiller, og start afspilningen.
For at sætte afspilning på pause eller fortsætte den	Tryk på .
For at gå til den forrige eller næste lydfil	Tryk på eller .
For hurtigt at søge frem eller tilbage i en lydfil	Tryk på eller under afspilning, og hold den trykkes ind.

For at afbryde Bluetooth-forbindelsen	<ul style="list-style-type: none"> • Skift til en anden afspilningstilstand, eller • vælg [BT disconnect] fra opsætningsmenuen (se nedenfor), eller • tryk på  på fjernbetjeningen, og hold den trykket ind.
For at gennemse lydfilesinformation (hvis den er tilgængelig)	Tryk flere gange på INFO på fjernbetjeningen.
For at mute eller gendanne lyden	Tryk på knappen  på fjernbetjeningen.

DK

11.3 Opsætningsmenu



Tryk på **SETUP** i Bluetooth-lydtilstand for at få adgang til opsætningsmenuen (se kapitlet "Brug af menuerne"). De følgende optioner er tilgængelige, og de aktuelle indstillinger (hvis relevante) er markeret med en asterisk (*).

- [Bluetooth disconnect]
Til at afbryde Bluetooth-forbindelsen.
- [Se detaljer]
 - [Bluetooth Info]: Til at vise status for den eksisterende Bluetooth-forbindelse.
 - [Tilsluttet enhed]: Til at vise navnet på den eksisterende forbundne Bluetooth-enhed.
- [System Opsætning]
Se kapitlet "Systemopsætning".
- [Hoved Menu]
For at få adgang til andre afspilningstilstande, alarm eller sleeptimer.

12 AUX In 1-tilstand

12.1 Betjening

Din eksterne afspiller (f.eks. Blu-ray-afspiller) skal være forbundet med AUX-indgangsstik 1 på PRESTIGE ved hjælp af et lyd kabel (med RCA-stik, medfølger ikke).

For at få adgang til AUX In 1-tilstanden	Tryk på knappen  på fjernbetjeningen for at skifte til AUX In 1-tilstand. Eller tryk en gang på MENU , derefter på ⏮ eller ⏭ (eller drej på navigationsknappen) for at vælge AUX In 1-tilstanden, og tryk derefter på OK for at bekræfte.
For at starte og styre afspilning	Alle afspilningsaktiviteter skal udføres på den eksterne afspiller.
For at mute eller gendanne lyden	Tryk på knappen  eller ⏸ .

12.2 Opsætningsmenu



Tryk på **SETUP** i AUX In 1-tilstanden for at få adgang til opsætningsmenuen (se kapitlet "Brug af menuerne"). De følgende optioner er tilgængelige, og de aktuelle indstillinger (hvis relevante) er markeret med en asterisk (*).

- [Bluetooth hovedtelefon]
Til at forbinde eller afbryde Bluetooth-hovedtelefoner, se kapitlet "Grundlæggende betjening".
- [System Opsætning]
Se kapitlet "Systemopsætning".
- [Hoved Menu]
For at få adgang til andre afspilningstilstande, alarm eller sleeptimer.

13 AUX In 2-tilstand

13.1 Betjening

Din eksterne afspiller (f.eks. MP3-afspiller) skal være forbundet med AUX-indgangsstik 2 på PRESTIGE ved hjælp af et lyd kabel (med 3,5 mm stik, medfølger ikke).

For at få adgang til AUX In 2-tilstanden	Tryk på knappen  på fjernbetjeningen for at skifte til AUX In 2-tilstand. Eller tryk en gang på MENU , derefter på II<< eller >>II (eller drej på navigationsknappen) for at vælge AUX In 2-tilstanden, og tryk derefter på OK for at bekræfte.
For at starte og styre afspilning	Alle afspilningsaktiviteter skal udføres på den eksterne afspiller.
For at mute eller gendanne lyden	Tryk på knappen  eller II .

DK

13.2 Opsætningsmenu



Tryk på **SETUP** i AUX In 2-tilstanden for at få adgang til opsætningsmenuen (se kapitlet "Brug af menuerne"). De følgende optioner er tilgængelige, og de aktuelle indstillinger (hvis relevante) er markeret med en asterisk (*).

- [Bluetooth hovedtelefon]
Til at forbinde eller afbryde Bluetooth-hovedtelefoner, se kapitlet "Grundlæggende betjening".
- [System Opsætning]
Se kapitlet "Systemopsætning".
- [Hoved Menu]
For at få adgang til andre afspilningstilstande, alarm eller sleeptimer.

14 Optisk tilstand

14.1 Betjening

Din eksterne afspiller (f.eks. lydforstærker) skal være forbundet med optisk indgangsstik 1 på PRESTIGE ved hjælp af et lyd kabel (med optisk stik, medfølger ikke).

For at få adgang til optisk tilstand	Tryk på knappen  OPT på fjernbetjeningen. Eller tryk en gang på MENU , derefter på II<< eller >>II (eller drej på navigationsknappen) for at vælge optisk tilstand, og tryk derefter på OK for at bekræfte.
For at starte og styre afspilning	Alle afspilningsaktiviteter skal udføres på den eksterne afspiller.
For at mute eller gendanne lyden	Tryk på knappen  eller II .

14.2 Opsætningsmenu

Tryk på **SETUP** i optisk indgangstilstand for at få adgang til opsætningsmenuen (se kapitlet "Brug af menuerne"). De følgende optioner er tilgængelige, og de aktuelle indstillinger (hvis relevante) er markeret med en asterisk (*).

- [Bluetooth hovedtelefon]
Til at forbinde eller afbryde Bluetooth-hovedtelefoner, se kapitlet "Grundlæggende betjening".
- [System Opsætning]
Se kapitlet "Systemopsætning".
- [Hoved Menu]
For at få adgang til andre afspilningstilstande, alarm eller sleeptimer.



Den optiske indgang understøtter kun musikkilder med lineær PCM, 2 kanaler, 16 eller 24 bit.

15 CD-tilstand

BEMÆRK!







Fare for beskadigelse!

Ukorrekt håndtering af PRESTIGE kan medføre beskadigelse. Diskformater, der ikke understøttes, må ikke sættes i PRESTIGE.

15.1 Betjening

PRESTIGE kan afspille lydfiler, der er gemt på en lyd-CD, CD-R og CD-RW. Afspilningen kan afhænge af diskens kvalitet.

DK

For at få adgang til CD-tilstanden	Tryk på knappen  på fjernbetjeningen. Eller tryk en gang på MENU , derefter på ⏮ eller ⏭ (eller drej på navigationsknappen) for at vælge CD-tilstanden, og tryk derefter på OK for at bekræfte.
For at sætte afspilning på pause eller fortsætte den	Tryk på ⏮ .
For at stoppe afspilning	Tryk på ■ .
For at gå til den forrige eller næste lydfil	Tryk på ⏮ eller ⏭ .
For hurtigt at søge frem eller tilbage i en lydfil	Tryk på ⏮ eller ⏭ under afspilning, og hold den trykket ind.
For at vælge en afspilningstilstand	Tryk flere gange på FAV . <ul style="list-style-type: none"> = Gentag afspilning af alle numre = Gentag afspilning af et numre = Shuffle-afspilning = Gentag afspilning af alle numre og shuffle-afspilning
For at gennemse lydfilesinformation (hvis den er tilgængelig)	Tryk flere gange på INFO på fjernbetjeningen.
For at mute eller gendanne lyden	Tryk på knappen  på fjernbetjeningen.

15.2 Opsætningsmenu

Tryk på **SETUP** i CD-tilstand for at få adgang til opsætningsmenuen (se kapitlet "Brug af menuerne"). De følgende optioner er tilgængelige, og de aktuelle indstillinger (hvis relevante) er markeret med en asterisk (*).

- [Resume setting]
CD'en fortsætter afspilningen fra det senest afspillede sted, selv hvis du har skiftet tilstande eller sat enheden i standby-tilstand. Denne funktion afsluttes, når du skubber CD'en ud. Denne funktion er for eksempel beregnet til lydbøger.
- [Bluetooth hovedtelefon]
Til at forbinde eller afbryde Bluetooth-hovedtelefoner, se kapitlet "Grundlæggende betjening".
- [System Opsætning]
Se kapitlet "Systemopsætning".
- [Hoved Menu]
For at få adgang til andre afspilningstilstande, alarm eller sleeptimer.

16 Streamingtjenester

Din PRESTIGE kan afspille indhold fra følgende streamingtjenester:

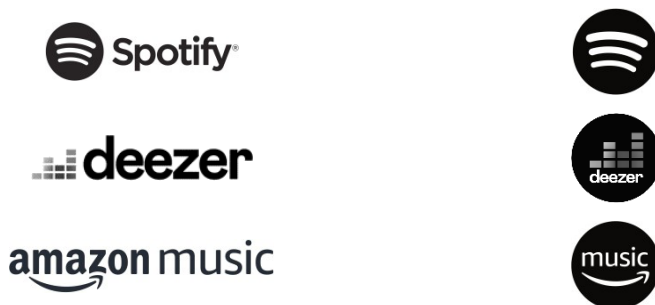

DK

Symbolerne for disse tjenester findes også i displayet på din PRESTIGE.



Din enhed (f.eks. smartphone) skal være forbundet med det samme netværk som din PRESTIGE!

Se kapitlet 20 for at få tips til UNDOK™-appen.

Vi anbefaler, at du først installerer UNDOK™-appen på enheden, som du ønsker at bruge til at styre din PRESTIGE (enheden kan for eksempel være en smartphone eller tablet).



Bemærk: Brug af streamingtjenester kræver aftaler med streamingudbyderne. De kan være forbundet med omkostninger. Især gratis tilbud indeholder ofte reklame. Enhver ændring er streamingtjenestens ansvar. Besøg streamingtjenestens hjemmeside for at få yderligere information.



Nogle tjenester kan også betjenes direkte via streamingtjenestens app eller på selve PRESTIGE. Informér dig hos den pågældende streamingudbyder.

16.1 Betjening

Fremgangsmåderne, der beskrives nedenfor, gælder ens for alle tilgængelige streamingtjenester.

Valg af en streamingtjeneste	<p>Tryk på knappen  på fjernbetjeningen, og gå til valg af den ønskede streamingtjeneste. Symbolerne for tjenesterne, der er anført ovenfor, vises også tilsvarende i displayet på din PRESTIGE.</p> <p>Eller tryk en gang på MENU, derefter på ⏮ eller ⏭ (eller drej på navigationsknappen) for at vælge den ønskede streamingtjeneste, og tryk derefter på OK for at bekræfte.</p>
Log ind på en streamingkonto (Deezer, Amazon Music)	For at bruge en streamingtjeneste på din PRESTIGE, skal du logge ind på PRESTIGE eller UNDOK™-appen, der er installeret på din mobile enhed, med din personlige konto. Følg anvisningerne på skærmen.
Sådan bruges Spotify Connect	Brug din telefon, tablet eller computer som en fjernbetjening til Spotify. Gå til spotify.com/connect for at se hvordan.
For at sætte afspilning på pause eller fortsætte den	Tryk på ⏸ .
For at gå til forrige eller næste nummer	Tryk på ⏮ eller ⏭ .
For at gemme et nummer i den forindstillede liste	<p>Der kan maksimalt gemmes 8 numre for Deezer samt Amazon Music og 10 for Spotify.</p> <ol style="list-style-type: none">1. Tryk på FAV-knappen på PRESTIGE, og hold den trykket ind, indtil den forindstillede liste og [Gem forindstill.] vises.2. Tryk på + eller - på fjernbetjeningen (eller drej på navigationsknappen) for at vælge et forindstillet nummer, og tryk derefter på OK for at bekræfte.

For at gemme et nummer direkte i den forindstillede liste	<ol style="list-style-type: none"> 1. Tryk på en af de 4 forindstillingsknapper (1-4) på PRESTIGE, og hold den trykket ind. 2. På fjernbetjeningen: Tryk på en af knapperne for et forindstillet nummer 1-8 (Spotify 0-9), og hold den trykket ind.
For at hente et nummer i den forindstillede liste	<p>Du har 3 muligheder for at vælge en gemt forindstilling:</p> <ol style="list-style-type: none"> 1. Tryk på FAV. Tryk derefter på + eller - på fjernbetjeningen (eller drej på navigationsknappen) for at vælge et nummer i den forindstillede liste, og tryk derefter på OK for at bekræfte. 2. Tryk på en af de 4 forindstillingsknapper (1-4) på PRESTIGE. 3. Tryk på en knap for et forindstillet nummer (1-8) på fjernbetjeningen (Spotify 0-9) for at få adgang til et gemt forindstillet nummer.
For at gennemse nummerinformation (hvis den er tilgængelig)	Tryk flere gange på INFO på fjernbetjeningen.
For at mute eller gendanne lyden	Tryk på knappen  på fjernbetjeningen.

16.2 Opsætningsmenu



Tryk på **SETUP** i musikstreamingtjenesterne for at få adgang til opsætningsmenuen (se kapitlet "Brug af menuerne"). De følgende optioner er tilgængelige, og de aktuelle indstillinger (hvis relevante) er markeret med en asterisk (*).

- [Bluetooth hovedtelefon]
Til at forbinde eller afbryde Bluetooth-hovedtelefoner, se kapitlet "Grundlæggende betjening".
- [System Opsætning]
Se kapitlet "Systemopsætning".
- [Hoved Menu]
For at få adgang til andre afspilningstilstande, alarm eller sleptimer.

17 Alarm



17.1 Indstilling af alarm

Du kan indstille alarmer.

1. Tryk på  på fjernbetjeningen, og hold den trykket ind for at få adgang til alarmindstillingstilstanden.
Tryk alternativt på **SETUP** i enhver afspilningstilstand, og vælg derefter [Hoved Menu] og derefter [Alarm].
Du kan også få adgang til alarmindstillingstilstanden, når PRESTIGE er i standby (fra)-tilstand. For at gøre dette tryk da på  på fjernbetjeningen, og hold den trykket ind.
2. Vælg alarmerne, som du ønsker at indstille, og tryk derefter på **OK**.
3. De følgende muligheder viser, hvordan alarmerne kan indstilles. Drej på navigationsknappen, eller tryk på navigationsknapperne på fjernbetjeningen for at foretage indstillingerne (se kapitlet "Brug af menuerne").
 - [Aktiver]
Til at slå alarmerne til eller fra og indstille deres hyppighed. Følgende muligheder er tilgængelige:
 - [Fra]: For at deaktivere alarmerne.
 - [Dagligt]: Alarmerne aktiveres hver dag.
 - [Engang]: Alarmerne aktiveres kun en gang.
 - [Weekend]: Alarmerne aktiveres på lørdage og søndage.
 - [Hverdage]: Alarmerne aktiveres fra mandag til fredag.
 - [Tid]
Til at indstille alarmerne.
 - [Tilstand]
Til at vælge alarmerne. Følgende muligheder er tilgængelige:
 - [Brummer]
 - [Internetradio]
 - [DAB]
 - [FM]

- [Forindstilling]
Til at vælge stationen, der sidst blev lyttet til, eller en forindstillet station som alarmlydkilde. Dette vises kun, når internetradio, DAB eller FM er valgt i [Tilstand].
- [Volumen]
Til at indstille volumen for alarmlyden.
- [Gem]
Til at gemme de aktuelle indstillinger.
Så snart [Gem] vælges, gemmes alarmindstillingerne. Hvis en alarm er aktiveret, vises alarmikonet .



17.2 Aktivering eller deaktivering af alarmerne

- Når PRESTIGE er i anvendelsestilstand eller standby (fra)-tilstand, så tryk flere gange på  på fjernbetjeningen for at aktivere eller deaktivere alarmen.
- Når alarmen er aktiveret, vises alarmikonet .

17.3 Deaktivering af en aktiveret alarm

- Tryk på  eller  på fjernbetjeningen for at stoppe en aktiv alarm.

17.4 Snooze

- Tryk på navigationsknappen eller  på fjernbetjeningen for at frakoble en aktiv alarm midlertidigt (standard: 10 min.).
- Tryk på **+** eller **-** på fjernbetjeningen (eller drej på navigationsknappen) for at ændre snooze-perioden (5, 10, 15 eller 30 min).
- Under snooze-perioden blinker alarmikonet, og den resterende snooze-tid vises.
- Tryk  eller  på fjernbetjeningen for at annullere snooze-funktionen.

18 Sleptimer

Med sleptimeren indstilles, hvor lang tid der går, før PRESTIGE slukker automatisk.

1. Tryk på **SETUP** i enhver afspilningstilstand, og vælg derefter [Hoved Menu] og derefter [Sleep].
Eller tryk direkte på **SLEEP**-knappen på fjernbetjeningen for at aktivere eller deaktivere sleptimeren.
2. Tryk på **+** eller **-** på fjernbetjeningen (eller drej på navigationsknappen) for at vælge en sleptimer (15, 30, 45, 60 eller 90 min).
3. Tryk på **OK** for at bekræfte valget.

Når sleptimeren er aktiveret, vises sleptimer-ikonet  og den resterende tid. Vælg [Søvnmode er slukket] for at annullere sleptimeren.

19 Systemopsætning

19.1 Adgang til systemopsætningen

- Tryk på **SETUP** i enhver afspilningstilstand, og vælg derefter [System Opsætning].
- Se kapitlerne nedenfor for detaljer om hver indstillingsoption.
- De aktuelle indstillinger (hvis relevante) er markeret med en asterisk (*).
- Se kapitlet "Brug af menuerne" for at gennemse og foretage valg i systemopsætningen.

19.2 Equalizer

Vælg en af equalizeroptionerne for at tilpasse lyden til din smag.

- [3D-lyd]
Når 3D-lyd er aktiveret, udvides stereoområdet, og således forbedres dybden i musikafspilningen.
- [Lydstyrke]
Når Lydstyrke er aktiveret, tilpasses diskant- og basniveauerne, så de passer til den aktuelle volumen, således at sarte lyder stadig kan høres klart, når du lytter stille til din musik.
- [Bas]
Tilpasser basniveauet, så det er afstemt i forhold til lyden i afspilningen.
- [Diskant]
Tilpasser diskantniveauet, så det er afstemt i forhold til lyden i afspilningen.
- Vælg en af de foruddefinerede equalizeroptioner: [Flat], [Pop], [Rock], [Jazz] og [Klassisk].

19.3 Netværk

- [Network wizard]
Til at oprette netværksforbindelse.
- [PBC Wlan-opsætning]
Vælg denne option, hvis din trådløse router både understøtter WPS- og PBC-opsætningsmetoder.

- [Vis indstillinger]
Til at vise aktuell netværksinformation.
- [Manuel opsætning]
Vælg [DHCP Til] under optionen [Trådløst] for at tildele IP-adresse automatisk eller [DHCP Fra] for at tildele den manuelt.
- [NetRemote PIN setup]
Til at opsætte en NetRemote PIN.
- [Netværksprofil]
Til at vise en liste over netværk, der er gemt af PRESTIGE.
- [Ryd netværksindstillinger]
Til at rydde alle netværksindstillinger.
- [Behold tilsluttet netværket]
Til at bevare eller afbryde wi-fi-netværket. Hvis du vælger [JA], gør det dig muligt at aktivere PRESTIGE fra standby med en fjernapp. Hvis du vælger [NEJ], deaktiverer du wi-fi-forbindelsen i standby-tilstanden.

19.4 Tid/dato

- [Set Time/Date]
Til at indstille tid og dato.
- [Auto-opdatér]
Til at vælge en kilde (radio, internetnetværk eller ingen opdatering) for automatisk opdatering af tid og dato.
 - Hvis du opdaterer tid fra en kilde (radio - FM/DAB), har sommertidsindstillingen ingen funktion.
 - Hvis du opdaterer tid fra internetnetværket, skal du indstille din tidszone.
- [Indstil format]
Til at indstille 12- eller 24-timers tidsformat.
- [Indstil tidszone]
Til at indstille en tidszone.
- [DST]
Til at aktivere eller deaktivere sommertid.

19.5 Inaktiv standby

- Med denne option indstilles, hvor lang tid der går, før PRESTIGE slukker automatisk. Der findes følgende muligheder: Fra, 2, 4, 5 og 6 timer.

19.6 Sprog

- Med denne option indstilles menusproget. Der findes følgende muligheder: Engelsk, tysk, dansk, spansk, fransk, italiensk, hollandsk, norsk, polsk, portugisisk, finsk, svensk og tyrkisk.

19.7 Gendan fabriksindstillinger

- Denne option rydder alle brugerdefinerede indstillinger og erstatter dem med de oprindelige standardindstillinger.

19.8 Softwareopdatering

- [Auto check]
Til at indstille regelmæssigt tjek efter opdatering.
- [Check nu]
Til at tjekke efter opdatering med det samme.
Hvis en ny software er tilgængelig, spørger PRESTIGE, om du ønsker at fortsætte med en opdatering.
Sørg inden softwareopdatering for, at PRESTIGE er tilsluttet en stabil strømforsyning. Afbrydelse af strømmen under en softwareopdatering kan beskadige PRESTIGE.

19.9 Opsætningsguide

- Til at gennemføre første opsætning (se kapitlet "Gennemførelse af første opsætning").

19.10 Information

- Her vises den aktuelle softwareversion, Spotify-version, radio-ID og enhedsnavn.

19.11 Fortrolighedspolitik

- Besøg følgende side på en PC eller mobil enhed:
www.frontiersmart.com/privacy

19.12 Baggrundslys

Til at indstille displayets lysstyrke. Sensoren på forsiden af PRESTIGE tilpasser automatisk displayets lysstyrke ud fra omgivelsernes lysforhold. Du kan tilpasse dine indstillinger til forhold med kraftig eller svag belysning, f.eks. i dit soveværelse.

- [Højt niveau]
Niveau 8 til 15
- [Lavt niveau]
Niveau 1 til 8

20 Brug af UNDOK™-app til styring af PRESTIGE

PRESTIGE er kompatibel med Frontier Smart Technologies UNDOK™-app. Appen tilbyder omfattende fjernstyringsfunktioner til FS-baserede lydmoduler med en iOS- eller Android-smartenhed.

For at installere og bruge UNDOK™-appen:

1. Download UNDOK™-appen fra "App Store" eller "Google Play", og installer den på din iOS- eller Android-smartenhed.



2. Forbind din smartenhed med samme wi-fi-netværk som PRESTIGE.
3. Start UNDOK™-appen på din smartenhed. Appen søger efter kompatible lydsystemer. Du kan også trykke på **+** for at starte søgning efter lydsystemer.
4. Vælg "PRESTIGE" fra listen over tilgængelige lydsystemer.



5. Styr PRESTIGE via UNDOK™-appen.

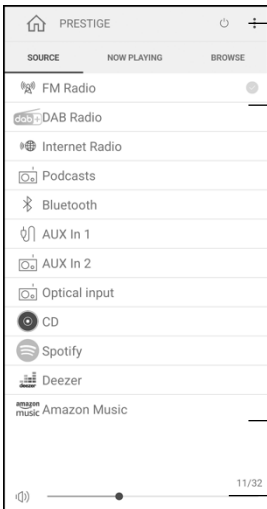

Tænding eller slukning af PRESTIGE

Valg af en lydkilde

Regulering af volumenet

21 Fejlfinding

Der kan opstå funktionsfejl på alt elektrisk udstyr. Det betyder ikke nødvendigvis, at der findes en defekt på PRESTIGE. Se tabellen nedenfor for tips til fejlfinding.

Funktionsfejl	Mulig årsag	Løsning
Ingen strøm.	Strømkablet er ikke tilsluttet korrekt.	Tilslut strømkablet korrekt.
PRESTIGE reagerer ikke.	Der findes en fejl i PRESTIGE.	Træk strømstikket ud, og sæt det i igen. Tænd derefter igen for PRESTIGE.
Fjernbetjeningen virker ikke eller virker kun sporadisk.	Afstanden til PRESTIGE er for stor.	Reducér afstanden mellem fjernbetjeningen og PRESTIGE.
	Batteriet er brugt op.	Udskift batteriet.
Ingen eller dårlig lyd.	Lyden er slået fra.	Regulér volumenet.
	PRESTIGE er ikke i korrekt afspilningstilstand.	Vælg en anden afspilningstilstand.
	Hovedtelefon er tilsluttet.	Træk hovedtelefonstikket ud.
	FM/DAB- eller internetmodtagelse er dårlig.	Udvid/justér FM/DAB-antennen, eller kontrollér wi-fi-forbindelsen.
	Der findes radiostøj.	Hold PRESTIGE på afstand af andre elektroniske enheder.
	Ingen lyd ved optisk indgang	Vælg PCM som udgangskilde på den eksterne enhed.
Utilstrækkelig wi-fi-signalstyrke.	Routeren er for langt væk, eller der er spærret for den.	Anbring PRESTIGE tættere på routeren, eller justér wi-fi-antennens position.

Funktionsfejl	Mulig årsag	Løsning
Kan ikke forbinde med wi-fi-netværket.	Routeren er ikke tændt eller fungerer ikke korrekt.	Tænd routeren, eller kontrollér routerens tilstand.
	Ukorrekt opsætningsmetode.	Kontrollér, om routeren understøtter WPS og anvender den korrekte opsætningsmetode (PBC eller PIN).
		Konfigurér wi-fi-indstillingerne igen.
Internetradiostation virker sommetider ikke.	Nogle stationer understøtter kun et begrænset antal lyttere.	Prøv igen senere.
	Stationen sender ikke.	Prøv igen senere.
Nogle internetradiostationer forsvinder fra stationslisten.	Stationen fjernes fra listen, når den stopper med at sende.	Tjek igen senere. Når stationen sender igen, vises den atter i listen.
CD-afspilning starter ikke.	CD-formatet understøttes ikke.	Sæt et korrekt CD-format i CD-sprækken.
	CD'en er snavset.	Rengør CD'en.
	CD'en er beskadiget.	Sæt en anden CD i CD-sprækken.
USB-enheden oplades ikke.	USB-kablet er ikke forbundet eller beskadiget.	Kontrollér USB-kablet.
USB-enheden spiller ikke musik.	USB-afspilning understøttes ikke.	USB-porten bruges til opladning.

22 Rengøring



BEMÆRK!

Materiel beskadigelse som følge af ukorrekt rengøring!

Ukorrekt rengøring kan medføre beskadigelse på PRESTIGE, eller at visse funktioner holder op med at virke.

- Brug aldrig slibende eller opløsningsmiddelholdige rengøringsmidler, da de kan beskadige overfladen på PRESTIGE.
- Brug aldrig varm- eller trykluft til at tørre PRESTIGE.
- Kanterne og hjørnerne på PRESTIGE er sårbare over for tryk. Beskyt disse områder for at hindre dem i at blive udsat for et for kraftigt tryk.

Fjernelse af fingeraftryk og let snavs

- Rengør kun PRESTIGE udvendigt med en blød og tør klud.

Fjernelse af kraftig snavs

- Rengør kun PRESTIGE udvendigt med en let fugtig klud, og tør derefter PRESTIGE med en blød og tør klud.

23 Garanti

Når du fremsætter garantikrav, gælder følgende uden, at det begrænser dine juridiske rettigheder:

- Garantikrav kan kun gøres gældende inden for en periode på maks. 2 år (1 år i Nordamerika og Australien) regnet fra købsdatoen.
- sonoro audio GmbH skal efter eget skøn gratis reparere eller erstatte PRESTIGE ved mangler opstået som følge af materiale- eller produktionsfejl inden for garantiperioden.
- I tilfælde af en klage bedes du kontakte din forhandler eller vores kundeserviceafdeling. Du finder vores kontaktoplysninger under "Kontaktoplysninger" (kapitel 1.1) eller på vores hjemmeside www.sonoro.com.
- Der begynder ikke en ny garantiperiode efter reparation eller udskiftning af PRESTIGE. Garantiperioden på 2 år (1 år i Nordamerika og Australien) fra købsdatoen er fortsat gældende.
- Garantien omfatter ikke batterier, skader forårsaget af utilsigtet brug, normal slitage samt mangler, der kun minimalt påvirker værdien eller brugbarheden af PRESTIGE. Garantien bortfalder også i tilfælde af ændringer, der ikke er foretaget af vores autoriserede servicecenter.
- Denne garanti begrænser eller ophæver ikke køberens mulighed for gratis at gøre sine lovsikrede rettigheder i tilfælde af mangler gældende.

WIR DANKEN IHNEN FÜR IHR VERTRAUEN

Bei der Entwicklung und Produktion unserer Audioprodukte legen wir größten Wert auf Qualität und höchstmögliche Sorgfalt. Dazu gehört auch, dass jeder einzelne Lautsprecher vor dem Verlassen des Werkes auf Herz und Nieren geprüft wird.

Es ist uns daher besonders wichtig, dass Sie nach dem Kauf noch lange Freude an Ihrem PRESTIGE haben. Ist der Inhalt unvollständig oder beschädigt? Gibt es Anlass zu Beanstandungen? Wir lassen Sie mit Ihren Fragen nicht allein. Verlassen Sie sich auf das Know-how unserer Service-Mitarbeiter. Unser Service-Team weiß alles, was es über die sonoro Produkte zu wissen gibt und berät Sie freundlich, schnell und kompetent.

WE THANK YOU FOR YOUR TRUST

At sonoro we are putting the utmost effort in to developing state-of-the-art products with impeccable quality standards. It is very important to us that you stay satisfied with your sonoro product for the lifetime of the unit. If for any reason you need assistance or have a warranty claim, please do not hesitate to get in touch with our Service Team.

NOUS VOUS REMERCIONS DE VOTRE CONFIANCE

Chez sonoro nous sommes très attachés à la qualité irréprochable de nos produits. Nous ne souhaitons rien de moins que votre entière satisfaction. En cas de besoin d'assistance ou de réclamation, n'hésitez pas à prendre contact avec notre équipe de Service-Après-Vente.

DEUTSCHLAND - HQ

sonoro audio GmbH
Hammer Landstraße 45, 41460 Neuss, Deutschland
Phone +49 2131 8834-141
Fax +49 2131 7517-599
E-mail support@sonoro.com
Internet www.sonoro.com

HRVATSKA

croatia@sonoro.com

SUOMI

finland@sonoro.com

ÖSTERREICH

+49 2131 8834141
austria@sonoro.com

HONG KONG

+852 2618 5900
hongkong@sonoro.com

FRANCE

france@sonoro.com

SCHWEIZ

swiss@sonoro.com

SVERIGE

sweden@sonoro.com

PORTUGAL

portugal@sonoro.com

ITALIA

italy@sonoro.com

UNITED KINGDOM

uk@sonoro.com

LUXEMBOURG

luxembourg@sonoro.com

BELGIEN

belgium@sonoro.com

ESPAÑA

spain@sonoro.com

NORGE

norway@sonoro.com

POLSKA

poland@sonoro.com

NEDERLAND

netherlands@sonoro.com

AUSTRALIA

australia@sonoro.com