

MAESTRO SO-1010

HIFI ALL-IN-ONE INTERNET RECEIVER WITH
CD-PLAYER, FM, DAB+ & INTERNET RADIO, BLUETOOTH®



Bedienungsanleitung
Operating manual
Mode d'emploi
Istruzioni per l'uso
Gebruikshandleiding
Betjeningsvejledning

Gesamtinhaltsverzeichnis

DE	Bedienungsanleitung	3
GB	Operating manual	69
FR	Mode d'emploi	133
IT	Istruzioni per l'uso	201
NL	Gebruikshandleiding	267
DK	Betjeningsvejledning	333

R23-03



MAESTRO SO-1010

**HIFI ALL-IN-ONE INTERNET RECEIVER MIT
CD-PLAYER, FM, DAB+ & INTERNETRADIO, BLUETOOTH®**



Bedienungsanleitung

Inhaltsverzeichnis

1	Einleitung	6
1.1	Kontaktdaten.....	6
1.2	Bestimmungsgemäße Verwendung.....	7
2	Kennenlernen Ihres MAESTRO	7
2.1	Lieferumfang.....	7
2.2	Bedienelemente und Anschlüsse.....	8
2.3	Technische Daten.....	13
2.4	Marks of approval and certificates.....	14
3	Erste Schritte	15
3.1	MAESTRO auspacken.....	15
3.2	Vorbereiten der Fernbedienung.....	15
3.3	Auswechseln der Batterie in der Fernbedienung.....	16
3.4	Verwendung der Antennen.....	16
3.5	Lautsprecheranschlüsse.....	18
3.6	Vorverstärkerausgang / Pre-out anschliessen / 2.1 System.....	19
3.7	Anschliessen eines Plattenspielers.....	20
3.8	Anschliessen des Netzkabels.....	21
3.9	Ersteinrichtung.....	22
4	Allgemeine Funktionen	24
5	Menü-Übersicht	26
6	Anzeige-Symbole	27
7	FM Radio	28
7.1	Betrieb.....	28
7.2	Einrichtungsmenü.....	29
8	DAB+ Radio	30
8.1	Betrieb.....	30
8.2	Einrichtungsmenü.....	31
9	Internetradio	33
9.1	Betrieb.....	33
9.2	Einrichtungsmenü.....	34
9.3	Senderliste.....	35
10	Podcast Modus	36
10.1	Betrieb.....	36
10.2	Einrichtungsmenü.....	37
10.3	Podcast-Liste.....	38
11	Bluetooth	39
11.1	Verbinden.....	39
11.2	Betrieb.....	39
11.3	Einrichtungsmenü.....	40

12	AUX In 1	41
12.1	Betrieb.....	41
12.2	Einrichtungsmenü.....	41
13	AUX In 2	42
13.1	Betrieb.....	42
13.2	Einrichtungsmenü.....	42
14	Optischer Modus	43
14.1	Betrieb.....	43
14.2	Einrichtungsmenü.....	43
15	Koaxial-Eingangsmodus.....	44
15.1	Betrieb.....	44
15.2	Einrichtungsmenü.....	44
16	CD-Modus	45
16.1	Betrieb.....	45
16.2	Einrichtungsmenü.....	46
17	Phono Modus	47
17.1	Betrieb.....	47
17.2	Einrichtungsmenü.....	47
18	Streaming Dienste	48
18.1	Betrieb.....	49
18.2	Einrichtungsmenü.....	50
19	Sleeptimer (automatische Abschalt-Funktion)	51
20	Systemeinstellungen	52
20.1	Zugang zu den Systemeinstellungen.....	52
20.2	Equalizer	52
20.3	Netzwerk.....	53
20.4	Zeit/Datum	54
20.5	Inaktiver Standby	54
20.6	Sprache	54
20.7	Werkseinstellungen.....	54
20.8	Software Update.....	55
20.9	Einrichtungsassistent	55
20.10	Info.....	55
20.11	Anzeigehelligkeit.....	55
21	Verwendung der OKTIV™ App zur Steuerung des MAESTRO	56
22	Raum Korrektur-App	58
23	Fehlerbehebung	62
24	Reinigung	66
25	Garantie	67

1 Einleitung

Vielen Dank, dass Sie sich für den Kauf eines MAESTRO entschieden haben. Diese Bedienungsanleitung und die Sicherheitshinweise vermitteln Ihnen alle notwendigen Informationen für einen störungsfreien und sicheren Betrieb des MAESTRO.

- Lesen Sie Bedienungsanleitung und Sicherheitshinweise vollständig durch, bevor Sie MAESTRO verwenden.
- Bewahren Sie Bedienungsanleitung und Sicherheitshinweise zum späteren Nachschlagen auf.
- Falls Sie MAESTRO an Dritte weitergeben, geben Sie auch die Bedienungsanleitung und die Sicherheitshinweise mit.
- Die Nichtbeachtung dieser Bedienungsanleitung und Sicherheitshinweise kann zu schweren Verletzungen oder Schäden am MAESTRO führen.
- Für Schäden, die aufgrund der Nichtbeachtung dieser Bedienungsanleitung und der Sicherheitshinweise entstehen, übernehmen wir keine Haftung.

Die Abbildungen in dieser Bedienungsanleitung dienen der Veranschaulichung von Handlungen, die zu Bedienung des MAESTRO notwendig sind.

Wir wünschen Ihnen viel Freude mit Ihrem MAESTRO!

1.1 Kontaktdaten

Adresse	sonoro audio GmbH, Hammer Landstraße 45, 41460 Neuss, Deutschland
Telefon	+49 2131 8834-141
Fax	+49 2131 7517-599
E-Mail	support@sonoro.com
Internet	 www.sonoro.com Deutschland:  https://www.instagram.com/sonoroaudio/  https://www.facebook.com/sonorodeutschland/ Frankreich:  https://www.instagram.com/sonorofrance/

1.2 Bestimmungsgemäße Verwendung

MAESTRO darf nur für den Privatgebrauch eingesetzt werden. Es ist für eine gewerbliche Nutzung nicht geeignet. MAESTRO ist ausschließlich für die folgenden Aufgaben bestimmt:

- Betrieb von externen Lautsprechern mit einer Impedanz von 4-16 Ω .
- Wiedergabe von FM/DAB+/Internet-Radiosendern und Streaming-Diensten.
- Abspielen von 12 cm Audio-CD und MP3/WMA CD.
- Audio-Wiedergabe von externen Geräten, die über AUX, Phono-Anschluss, optischen Eingang oder Koaxial-Eingang verbunden sind.
- Audio-Wiedergabe von Bluetooth-fähigen Geräten (z. B. Mobiltelefonen).
- Musik-Streaming zu Bluetooth-Kopfhörern.
- Laden von externen Geräten, die über den USB-Eingang angeschlossen sind.

Andere Verwendungen gelten als nicht bestimmungsgemäß und sind untersagt. Wir übernehmen keinerlei Haftung für Schäden, die sich aus unsachgemäßem Gebrauch ergeben.

2 Kennenlernen Ihres MAESTRO

2.1 Lieferumfang

Zum MAESTRO selbst gehören folgende Zubehörteile ebenfalls zum Lieferumfang:

- Fernbedienung
- Knopfzelle (CR2032, 3 V)
- Stromkabel
- FM/DAB Wurfantenne
- DAB/FM Teleskopantenne
- Externe WLAN-Antenne
- Kurzanleitung
- Bedienungsanleitung
- Sicherheitshinweise
- Grußkarte

2.2 Bedienelemente und Anschlüsse

Vorderansicht

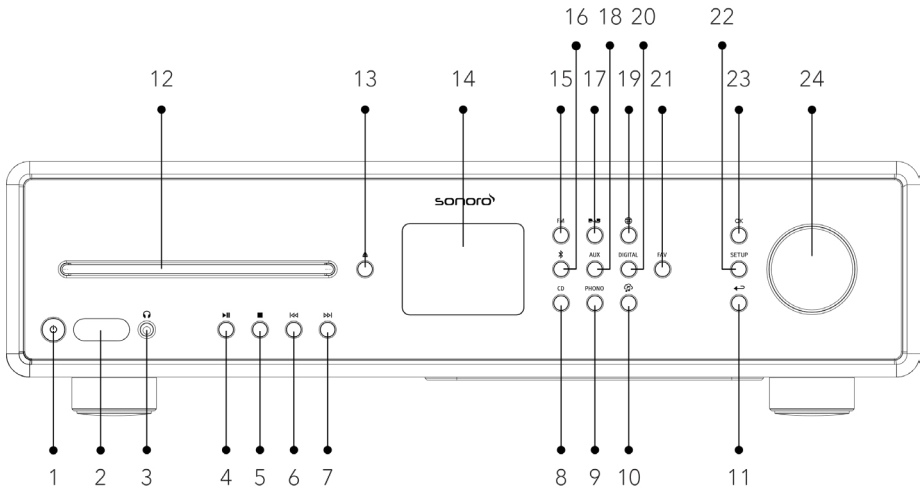

- | | |
|---|---|
| 1. Standby-Taste (Powersymbol) | 14. Anzeige |
| 2. Infrarot- und Licht-Sensor | 15. FM Radio (FM) |
| 3. Kopfhöreranschluss (Kopfhörersymbol) | 16. Bluetooth-Betrieb (Bluetooth-Symbol) |
| 4. Taste Abspielen/Pause (Play/Pause-Symbol) | 17. DAB Radio (DAB-Symbol) |
| 5. Stopptaste (Stop-Symbol) | 18. AUX In 1/2 (AUX) |
| 6. Taste links, zurück (Previous-Symbol) | 19. Internetradio / Podcasts (Globe-Symbol) |
| 7. Taste rechts, vorwärts (Next-Symbol) | 20. Optischer- / Koaxial-Eingang (DIGITAL) |
| 8. CD-Modus (CD) | 21. Favoritentaste (FAV) |
| 9. Phono-Modus (PHONO) | 22. Einstelltaste (SETUP) |
| 10. Musik-Streaming-Dienste (Musiknoten-Symbol) | 23. OK-Taste (OK) |
| 11. Taste zurück (Left Arrow-Symbol) | 24. Einstellknopf: Lautstärkeknopf, Sendersuche |
| 12. CD-Einschub | |
| 13. CD-Auswurfaste (Up Arrow-Symbol) | |

Rückansicht

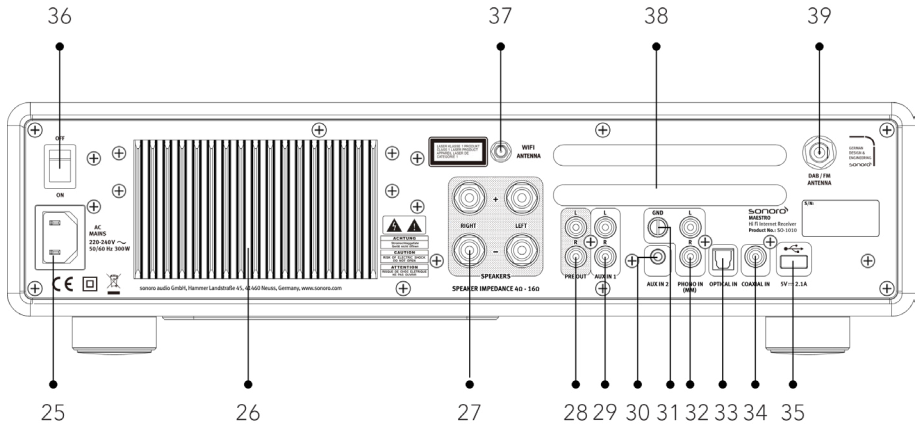

- | | |
|-----------------------------|-------------------------------------|
| 25. Wechselstromeingang | 33. Optischer Anschluss |
| 26. Kühlkörper | 34. Koaxial-Eingang |
| 27. Lautsprecher-Anschlüsse | 35. USB-Anschluss |
| 28. Vorverstärker-Ausgang | 36. Hauptschalter EIN/AUS |
| 29. AUX-Eingang 1 (RCA) | 37. Buchse für externe WLAN-Antenne |
| 30. AUX-Eingang 2 (3.5mm) | 38. Lüftungsöffnungen Rückseite |
| 31. Phono-Erdung (GND) | 39. DAB/FM Antennenanschluss |
| 32. Phono-Eingang | |

Ansicht von unten

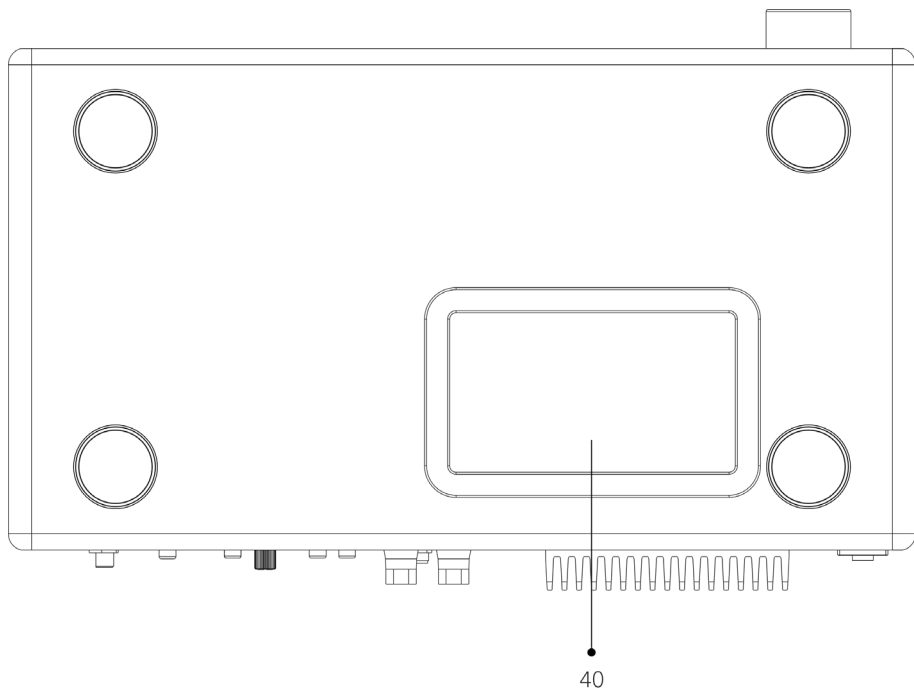

40. Lüftungsöffnungen Unterseite



HINWEIS!

Beschädigungsgefahr!

Blockieren Sie nicht die Lüftungsöffnungen auf der Rückseite und der Unterseite.

Fernbedienung

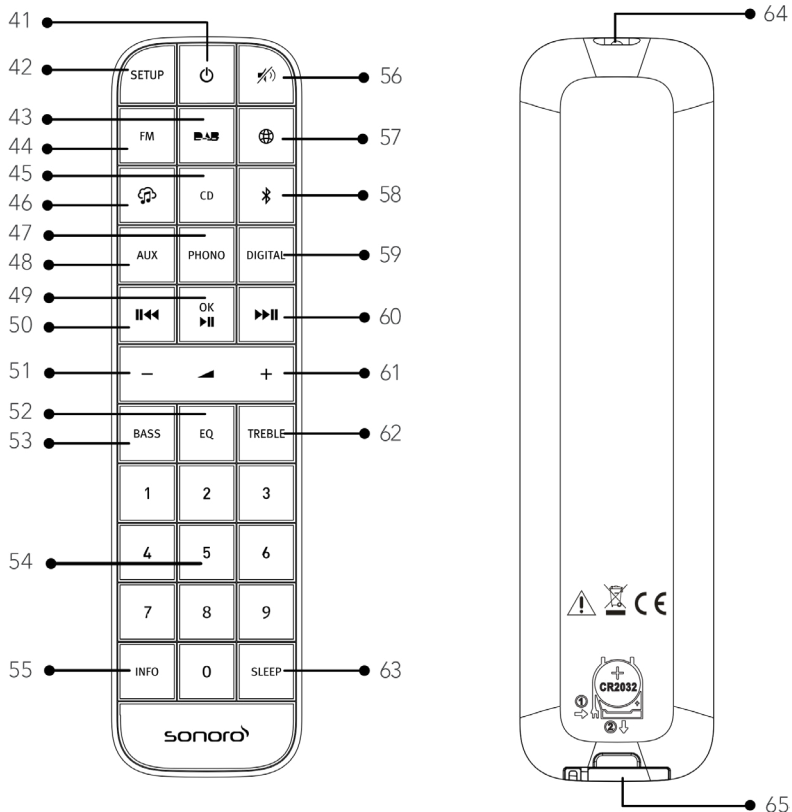

- | | | |
|--|--|---|
| <p>41. Standby-Taste (⏻)</p> <p>42. Einstelltaste (SETUP)</p> <p>43. DAB Radio (DAB)</p> <p>44. FM Radio (FM)</p> <p>45. CD (CD)</p> <p>46. Musik-Streaming-Dienste (🎵)</p> <p>47. Phono-Modus (PHONO)</p> <p>48. AUX-Eingang 1/2 Modus (AUX)</p> <p>49. Taste Abspielen/Pause (▶),
OK-Taste</p> <p>50. Taste links, zurück (◀◀)</p> | <p>51. Taste Lautstärke leiser (←)*</p> <p>52. Equalizer Einstelltaste (EQ)</p> <p>53. Bass-Einstelltaste (BASS)</p> <p>54. Favoriten- / CD-Direktwahltasten
(0-9)</p> <p>55. Informationstaste (INFO)</p> | <p>56. Stummschalt-Taste (🔇)</p> <p>57. Internetradio / Podcasts (🌐)</p> <p>58. Bluetooth (📶)</p> <p>59. Optischer- / Koaxial-Eingang
(DIGITAL)</p> |
|--|--|---|

- 60. Taste rechts, vorwärts (▶▶||)
 - 61. Taste Lautstärke lauter (+)*
 - 62. Höhen-Einstelltaste (TREBLE)
 - 63. Schlummertaste (SLEEP)
 - 64. Infrarotsender
 - 65. Batteriehalter
- *Navigations-Tasten (+, -)

2.3 Technische Daten

Spezifikation	Angaben
Abmessungen (BxT×H)	ca. 432 x 277 x 120 mm
Gewicht	ca. 6,0 kg (net)
Umgebungstemperatur	0°C to +40°C
Anzeige	2,8" TFT Farbdisplay
Lastimpedanz	4-16 Ω
Nennleistung 1KHz, THD+N <0.1% (AES17)	170 W x 2 @ 4 Ω 100 W x 2 @ 8 Ω
Übertragungsbereich	20 Hz ~ 20 KHz
Frequenzbereich, FM	87,50 MHz - 108,00 MHz
DAB/DAB+	Band III, 174,928 MHz - 239,200 MHz
Internetradio	Über 50.000 Sender weltweit
Favoriten	Je 30 für FM DAB/DAB+ Internetradio / Podcasts Je 10 für Spotify Je 8 für Deezer Amazon Music
Unterstützte CD-Formate	CD-DA (12cm), CD-R*, CD-RW* Audio CD, MPEG 1 Layer 3 (MP3), Windows Media Audio (WMA, DRM nicht unterstützt) Abtastrate 16KHz~48KHz, Bit-Rate max. 320 kbps (*Wiedergabe je nach Qualität von Aufnahme und Medium)
USB Ladestrom (max.)	Ausgang: DC 5V  2,1A
AUX-IN	Port 1 : RCA Buchse, Empfindlichkeit: 1000 mV Port 2 : 3,5 mm Buchse, Empfindlichkeit: 300 mV
Optischer Eing. (TOSLINK), Koaxial-Eing. (S/PDIF)	Unterstützt lineares PCM Abtastrate: 28KHz-216KHz Kanal: Stereo 16 Bit, 24 Bit
Phono-Eingang	Für Moving Magnet (MM) Tonabnehmer Eingangsempfindlichkeit: 5 mV / 47 K Ω
Vorverstärker-Ausgang	2 Vrms / 1,5 K Ω
Streaming	Bluetooth Spotify Deezer Amazon Music
Unterstütztes Netzwerk	IEEE 802,11 a/b/g/n, 2,4 & 5GHz bands 2,400GHz - 2,4835GHz / 5,18GHz - 5,35GHz / 5,47GHz - 5,85GHz
Ausgangsleistung	15,5 dBm für 2,4GHz / 16,5 dBm für 5GHz WLAN
Verschlüsselung	WEP, WPA, WPA2 (PSK), WPS

Spezifikation	Angaben
Bluetooth	Version 5,0, Profile: AVRCP v1,6, A2DP 1,3,1 2,402GHz - 2,480GHz
Sendeleistung	14.15 dBm für BT 13.39dBm für BT-LE
Batterie	CR2032 (Fernbedienung)
Nennspannung	AC 220-240V, 50/60Hz
Standby-Leistung	< 1,0W
Netzwerk-Standby Leistung	< 2,0W

Änderungen an den technischen Daten vorbehalten.

2.4 Marks of approval and certificates



Die Wortmarke Bluetooth® und die Logos sind Eigentum der Bluetooth SIG, Inc. und werden von der sonoro audio GmbH in Lizenz verwendet. Andere Warenzeichen und Markennamen sind die ihrer entsprechenden Eigentümer.



Die Spotify Software unterliegt dritt-Anbieter Lizenzen, die Sie hier finden:

<https://www.spotify.com/connect/third-party-licenses>



Deezer und das Deezer Logo sind internationale Markenzeichen von Deezer S.A., registriert in Frankreich und anderen Ländern.



Amazon, Amazon Music Unlimited und alle damit verbundenen Logos sind Marken von Amazon.com, Inc. oder ihrer verbundenen Unternehmen.

3 Erste Schritte

3.1 MAESTRO auspacken

1. Nehmen Sie MAESTRO aus der Verpackung und kontrollieren Sie, ob MAESTRO oder Einzelteile Beschädigungen aufweisen. Falls dies der Fall ist, benutzen Sie MAESTRO nicht. Sollten Sie Beschädigungen feststellen, wenden Sie sich sofort an Ihren Händler oder an den Kundensupport der sonoro audio GmbH.
2. Überprüfen Sie den Inhalt auf Vollständigkeit (siehe Kapitel „Lieferumfang“).
3. Stellen Sie MAESTRO an einem geeigneten Ort auf. Wenn Sie Ihr MAESTRO auf eine Naturholzfläche stellen wollen, stellen Sie bitte sicher, dass diese dafür geeignet ist. Auf geölten und gewachsten Flächen können eventuell Flecken entstehen.
4. Entfernen Sie die Schutzfolie vom Display.

3.2 Vorbereiten der Fernbedienung

Entfernen Sie den Isolierstreifen der Batterie vor dem ersten Gebrauch der Fernbedienung.

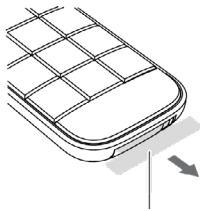

Isolierstreifen der Batterie



Bei Verwendung der Fernbedienung dürfen der Infrarotsensor am MAESTRO und der Infrarotsender an der Fernbedienung nicht verdeckt sein.

3.3 Auswechseln der Batterie in der Fernbedienung

1. Halten Sie die Sperre in Richtung des Pfeils ① gedrückt und schieben Sie den Batteriehalter dabei in Richtung von Pfeil ② heraus.
2. Legen Sie die Batterie (CR2032, 3 V) mit der Beschriftung (+) nach oben ein.
3. Schieben Sie den Batteriehalter in die Fernbedienung bis er einrastet.

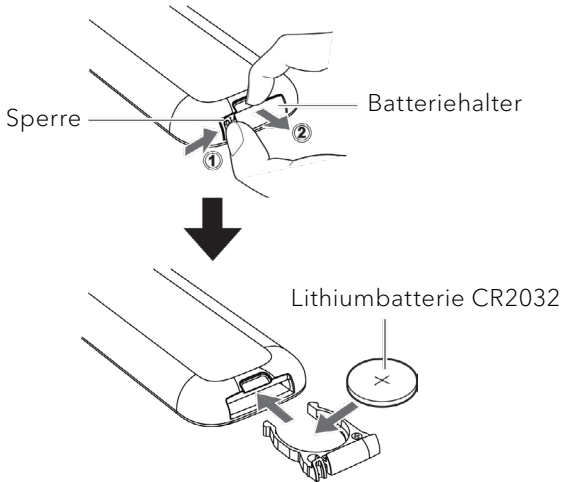

3.4 Verwendung der Antennen

1. Im Lieferumfang sind eine Wurfantenne und eine Stabantenne enthalten. Für optimalen Radioempfang muss eine der beiden Antennen verwendet werden.
2. Verschrauben Sie die Stabantenne auf der Rückseite des MAESTRO mit dem DAB/FM Antennenanschluss.

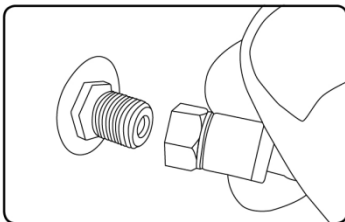

3. Wenn Sie die Wurfantenne verwenden, entfalten Sie diese und richten Sie die Antenne so aus, dass Sie optimalen Empfang haben.

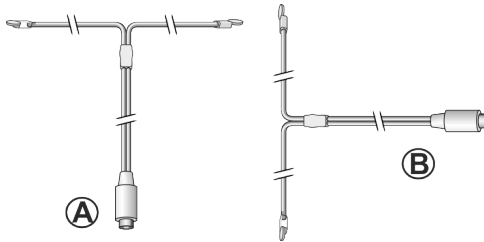

Für einen guten FM/DAB Radioempfang sollten beide Enden der Wurfantenne ein ‚T‘ (Dipol) mit dem Anschlusskabel bilden.

A: Empfohlene Ausrichtung für FM

B: Empfohlene Ausrichtung für DAB

Für noch besseren Empfang können Sie das Kabel an eine geeignete Hausantenne anschließen.

4. Wenn Sie die Stabantenne verwenden, ziehen Sie die Arme der Stabantenne auseinander und richten Sie die Antenne so aus, dass Sie optimalen Empfang haben.
5. Verschrauben Sie die WLAN Antenne auf der Rückseite des MAESTRO mit dem WLAN-Antennenanschluss. Ziehen Sie die WLAN Antenne nach oben.

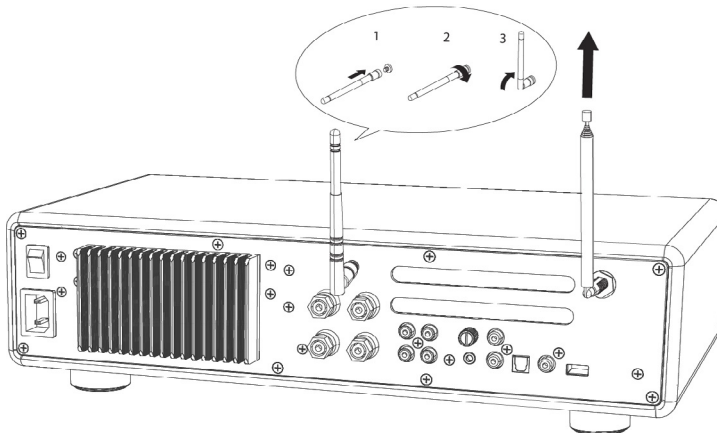

3.5 Lautsprecheranschlüsse

HINWEIS!

Beschädigungsgefahr!

- Ziehen Sie den Netzstecker aus der Steckdose, bevor Sie die Lautsprecher anschließen.
- Berühren Sie niemals die Lautsprecheranschlüsse, während das Netzkabel angeschlossen ist. Dies könnte zu einem elektrischen Schlag führen.
- Verwenden Sie Lautsprecher mit einer Impedanz von 4 - 16 Ω .

Lautsprecher können wie unten gezeigt an MAESTRO angeschlossen werden.

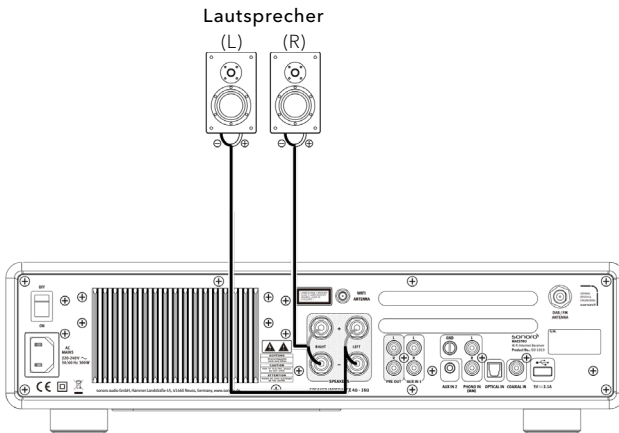

Lautsprecherkabel anschließen

1. Entfernen Sie ca. 10 mm der Isolierung vom Ende jedes Lautsprecherkabels. Verdrehen Sie die blanken Drähte des Kabels fest miteinander.
2. Den Knopf abschrauben.
3. Führen Sie einen blanken Draht in die Öffnung an der Seite jedes Anschlusses ein.
4. Ziehen Sie den Knopf fest, um den Draht zu sichern.

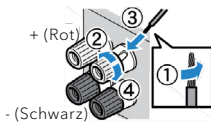



Beachten Sie beim Anschließen des Lautsprecherkabels Folgendes:

- Lassen Sie nicht zu, dass sich die blanken Drähte des Lautsprecherkabels berühren.
- Lassen Sie die blanken Drähte des Lautsprecherkabels nicht mit der Rückseite und den Schrauben von MAESTRO in Kontakt kommen.

Verwenden Sie einen Bananenstecker

1. Drehen Sie den Knopf fest.
2. Stecken Sie den Bananenstecker in die Anschluss-Buchsen.

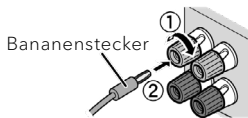

3.6 Vorverstärkerausgang / Pre-out anschliessen / 2.1 System

Die Vorverstärkerausgänge ermöglichen den Anschluss eines aktiven Subwoofers, eines weiteren Leistungsverstärkers, Mischpults, Aufnahmeegeräts, usw.

Die folgende Abbildung zeigt, wie Sie einen aktiven Subwoofer an MAESTRO anschließen können.

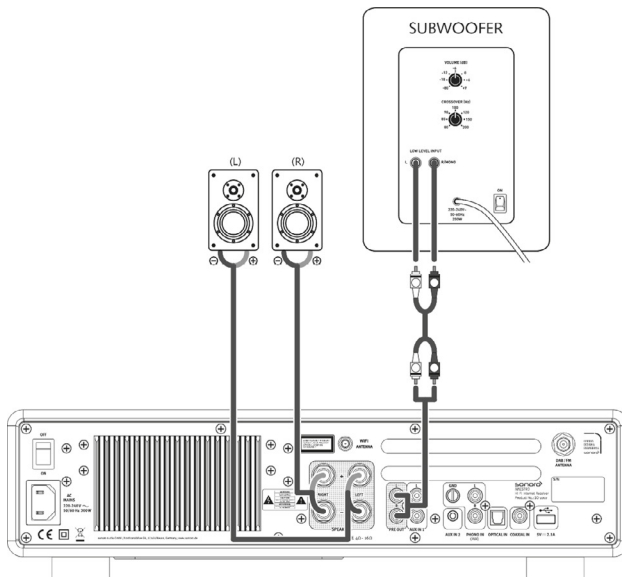

Wählen Sie dafür im EQUALIZER Menu die Option 2.1 System. Dann wählen Sie am MAESTRO und an Ihrem aktiven Subwoofer die gleiche Übergangsfrequenz aus.

MAESTRO ermöglicht Ihnen folgende Übergangsfrequenzen auszuwählen: 60Hz, 70Hz, 80Hz, 90Hz, 100Hz, 110Hz, 120Hz, 140Hz 160Hz und 180 Hz.

Wählen Sie eine niedrige Frequenz, z.B. 60Hz, für sehr große Subwoofer und höhere Frequenzen für kleinere Subwoofer aus. Befolgen Sie dabei auch die Anweisungen bzw. Empfehlungen des Subwoofer-Herstellers.

Wenn sie eine der Übergangsfrequenzen ausgewählt und mit der „OK“ Taste bestätigt haben, werden die am MAESTRO angeschlossenen Lautsprecher (L und R) über einen Linkwitz Hochpass Filter 2. Ordnung betrieben.

Dies hat den Vorteil, dass die (L und R) Lautsprecher von den tiefen Tönen entlastet werden, und das gesamte 2.1 System an Dynamik und maximaler Lautstärke gewinnt. Am Lautstärkeknopf des aktiven Subwoofers stellen Sie die gewünschte Basslautstärke ein. Idealerweise beginnen Sie mit einer sehr geringen Lautstärke und steigern dann langsam, bis der Subwoofer gerade zu hören ist.



Das Einstellen von Lautstärke-, und Ton-Einstellungen wirkt sich auch auf das Signal des Vorverstärker-Ausgangs aus.

3.7 Anschliessen eines Plattenspielers

Plattenspieler mit MM-Tonabnehmer können direkt an MAESTRO angeschlossen werden. Bitte verbinden Sie wie unten gezeigt.

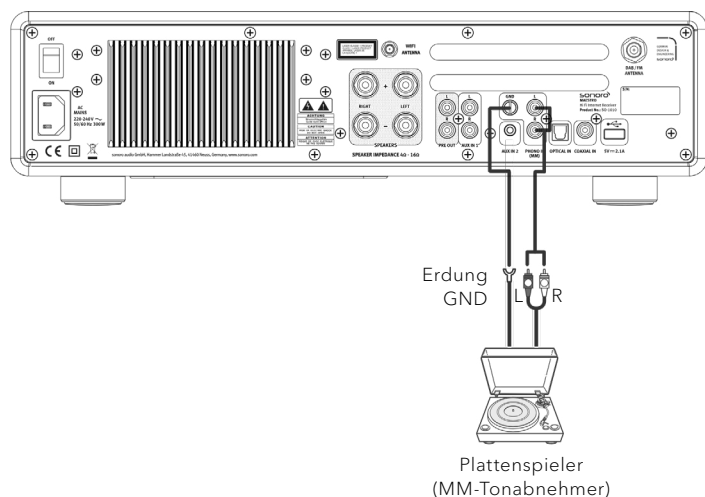

HINWEIS!

Beschädigungsgefahr!

Der GND-Anschluss von Phono ist keine Sicherheitserdung.

Schliessen Sie hier das Erdkabel Ihres Plattenspielers an, um Brummen und Rauschen zu reduzieren.



Wenn die Eingangsquelle auf „Phono“ eingestellt ist, ohne dass ein Plattenspieler angeschlossen ist, hören Sie möglicherweise ein Brummen aus den Lautsprechern.



Je nach Plattenspieler kann das Anschließen der Erd.- bzw. Masse- Leitung den umgekehrten Effekt haben, dass das Brummen und Rauschen zunimmt. In diesem Fall muss die Erd- bzw. Masse -Leitung nicht angeschlossen werden.

3.8 Anschliessen des Netzkabels

HiFi-Audiophile wissen, dass die Polung des Netzteils die Klangqualität beeinträchtigen kann. MAESTRO enthält einen Netzstecker mit einer Markierung der Phase. (siehe Abbildung unten).

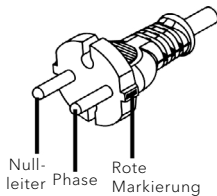

An der Wechselstromsteckdose kann mit Hilfe von Wechselstrom-Phasenprüfern der Spannungsführende Stift (Phase) gefunden werden.

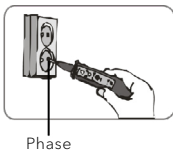



HINWEIS!

Stromschlaggefahr!

Lesen und beachten Sie alle Sicherheitshinweise und Anweisungen Ihres Wechselstrom-Phasendetektors. Im Zweifelsfall wenden Sie sich an einen Fachmann!

1. Nachdem Sie alle Verbindungen hergestellt haben, stecken Sie den Netzstecker in die Steckdose. Achten Sie hierbei auf Phasenrichtigkeit.

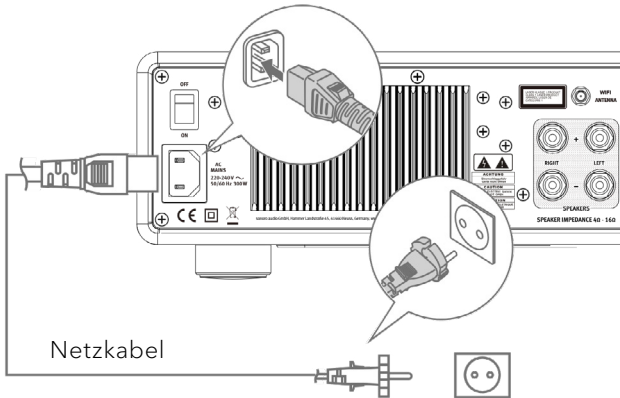

Netz Kabel

Zur Haushaltssteckdose
(230 V Wechselstrom, 50 Hz)

2. Netzschalter am MAESTRO einschalten.

3.9 Ersteinrichtung

Wenn Sie MAESTRO erstmalig einschalten: Wählen Sie bitte zunächst die Display-Sprache. Danach erscheint „Einrichtung“ auf dem Display. Folgen Sie den unten angegebenen Anweisungen, um einige Grundeinstellungen vorzunehmen.

1. 1. Wenn „Einrichtung“ angezeigt wird, drücken Sie auf der Fernbedienung **+** oder **-** (oder drehen Sie den Bedienknopf), um „JA“ auszuwählen und drücken Sie dann **OK**, um die Einrichtung zu beginnen.

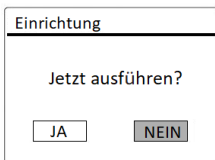

2. Danach werden Sie zu folgender Auswahl aufgefordert:

- Zeitformat (12 oder 24 Stunden),
- Quelle für automatische Updates von Datum & Uhrzeit (Update von Radio, Internet oder kein Update).

Folgen Sie je nach Ihrer Auswahl den Hinweisen auf dem Display, um danach Datum und Uhrzeit, Zeitzone, Sommerzeit oder Drahtlosnetzwerk einzurichten. Drehen Sie den Bedienknopf am MAESTRO oder drücken Sie die Navigationstasten (+/−) an der Fernbedienung, um die Auswahl zu treffen und drücken Sie dann zur Bestätigung auf **OK** (siehe Kapitel „Menü-Übersicht“).

Wenn Sie „Update vom Internet“ wählen, muss zuerst die WLAN-Verbindung eingerichtet werden. Drehen Sie bei der Eingabe des Kennworts zu Ihrem Drahtlosnetzwerk den Bedienknopf am MAESTRO oder drücken Sie die Navigationstasten an der Fernbedienung (+/−), um ein Zeichen oder einen Buchstaben auszuwählen und drücken Sie dann zur Bestätigung auf **OK**. Zum Löschen der letzten Eingabe wählen Sie [BKSP]. Zum Abbruch der Kennworteingabe wählen Sie [CANCEL]. Drücken Sie zur Bestätigung des eingegebenen Kennworts auf [OK].

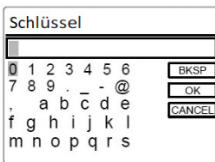



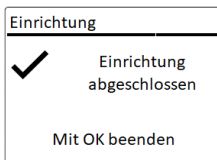





3. Wenn die Meldung „Einrichtung abgeschlossen“ erscheint, drücken Sie auf **OK** um die Einstellung zu verlassen.



Um den Assistenten nochmals zu verwenden wählen Sie [Systemeinstellungen] und dann [Einrichtungsassistent] (Siehe Kapitel „Systemeinstellungen“).

4 Allgemeine Funktionen

Einschalten	Drücken Sie  . MAESTRO beginnt aus dem letzten gewählten Abspielmodus.
Ausschalten (Bereitschaftsmodus)	Drücken Sie  . Uhrzeit und Datum (wenn eingestellt) werden angezeigt. MAESTRO wechselt nach 15 Minuten ohne Wiedergabe bzw. Betrieb automatisch in den Standby-Modus.
Direkte Auswahl eines Abspielmodus	Drücken Sie die Taste für Direktbetrieb auf der Fernbedienung oder an der Frontplatte, um direkt von einer Betriebsart zur anderen zu wechseln.
Abspielen einer CD	Schieben Sie die CD in den CD-Schlitz und MAESTRO beginnt mit dem Abspielen der CD.
CD Auswurf Taste	Drücken Sie  am MAESTRO.
Lautstärkeregelung	Drücken Sie auf der Fernbedienung + oder - oder drehen Sie den Lautstärkeregler am MAESTRO.
Das erstmalige Paaren mit einem Bluetooth Kopfhörer	In allen Betriebsarten außer dem Bluetooth-Modus, drücken und halten Sie die Taste  auf der Fernbedienung. Oder drücken Sie einmal SETUP , dann + oder - (oder drehen Sie den Drehknopf), um [Bluetooth-Kopfhörer] auszuwählen, wählen Sie dann [Bluetooth Paaren] und dann [Verfügbare Geräte] und drücken Sie zur Bestätigung OK . Warten Sie eine Weile, bis der Name Ihres Bluetooth-Geräts im Display angezeigt wird. Wählen Sie das gewünschte Gerät aus und bestätigen es mit der OK -Taste.

	<p>Das kleine Bluetooth-Kopfhörersymbol  blinkt und zeigt an, dass das MAESTRO bereit zum Paaren ist. Das Bluetooth-Kopfhörersymbol  hört auf zu blinken, wenn das Paaren abgeschlossen ist. Der Name des gekoppelten Bluetooth-Kopfhörers wird vorübergehend im Display angezeigt.</p> <p>Hinweis: Vergewissern Sie sich, dass sich Ihr Bluetooth-Kopfhörer bereits im Erkennungsmodus befindet und für die Kopplung bereit ist. Einzelheiten entnehmen Sie bitte der Bedienungsanleitung Ihres Bluetooth-Geräts.</p>
<p>Verbindung mit einem bereits gepaarten Bluetooth Kopfhörer</p>	<p>In allen Betriebsarten außer im Bluetooth-Modus, drücken und halten Sie die  Taste am MAESTRO oder der Fernbedienung. Alternativ drücken Sie einmal auf die SETUP-Taste, dann + oder - auf der Fernbedienung (oder drehen Sie den Drehknopf), um [Bluetooth Kopfhörer] auszuwählen. Dann wählen Sie [Bluetooth Kopplung Paaren] und dann [Gekoppelte Geräte] und bestätigen Sie mit der OK-Taste. Die Namen der gekoppelten Bluetooth-Geräte werden im Display angezeigt. Wählen Sie das gewünschte Gerät aus und bestätigen es mit der OK-Taste.</p> <p>Das kleine Bluetooth-Kopfhörersymbol  hört auf zu blinken, wenn das Koppeln abgeschlossen ist. Der Name des gekoppelten Bluetooth-Kopfhörers wird vorübergehend im Display angezeigt.</p> <p>Hinweis: Vergewissern Sie sich, dass sich Ihr Bluetooth-Kopfhörer bereits im Paarungs-Modus befindet. Weitere Einzelheiten finden Sie in der Bedienungsanleitung Ihres Bluetooth-Geräts.</p>
<p>Trennen eines verbundenen Bluetooth-Kopfhörers</p>	<p>Drücken Sie SETUP einmal, danach + oder - auf der Fernbedienung (oder drehen Sie den Bedienknopf) zur Auswahl von [Bluetooth Kopfhörer], wählen Sie dann [Bluetooth trennen] und drücken Sie dann zur Bestätigung auf OK.</p>

5 Menü-Übersicht















Für das MAESTRO stehen drei Menüs zur Verfügung.

- Einstellmenü (für bestimmte Einstellungen in einem Abspielmodus, z.B. [Autom. Sendersuchlauf] in der Betriebsart FM)
- Systemeinstellungen (für allgemeine Einstellungen, z.B. Uhrzeit / Datum, Sprache, usw.)
- Hauptmenü (Zugang zu Abspielmenüs und Schlummerzeit)

Zugang zu den Einstellungen	Drücken Sie SETUP . Der Menüinhalt kann sich in unterschiedlichen Abspielarten unterscheiden.
Auswahl einer Option in den Einstellungen	Drehen Sie den Bedienknopf am MAESTRO oder drücken Sie + oder - auf der Fernbedienung.
Bestätigung einer Auswahl in den Einstellungen	Drücken Sie OK .
Im Menü einen Schritt zurückgehen	Drücken Sie ↶ .

6 Anzeige-Symbole

In der unten angegebenen Tabelle finden Sie die Bedeutung der Anzeige-Symbole, wenn diese auf dem Display erscheinen.

	WLAN Verbindung ist aktiv (mit Signalstärke).
	WLAN Verbindung ist getrennt.
	Ein Bluetooth-Gerät ist verbunden.
	Ein Bluetooth-Kopfhörer ist verbunden.
	Der Radiosender befindet sich in der Voreinstellungsliste.
	FM RDS Informationen werden empfangen.
	Radiosignal wird empfangen (mit Signalstärke).
	Abspielmodus „Alle Titel wiederholen“ ist aktiv.
	Abspielmodus „Einen Titel wiederholen“ ist aktiv.
	Abspielmodus „Ordner wiederholen“ ist aktiv.
	Abspielmodus „Zufällige Wiedergabe“ ist aktiv.
	Abspielmodus „Alle Titel in zufälliger Wiedergabe wiederholen“ ist aktiv.
	Sleeptimer ist aktiv.
	Stereosender ist verfügbar.
	Tonwiedergabe ist stumm.
	Pause beim Abspielen.

7 FM Radio

7.1 Betrieb

Auswahl des FM Radio-Modus	Drücken Sie die Taste FM am MAESTRO oder auf der Fernbedienung.
Manuelle Senderwahl	Drücken Sie ⏮ oder ⏭ . Oder drücken Sie den OK Knopf, um die automatische Senderwahl zu starten.
Automatische Suche des nächsten verfügbaren Senders	Drücken und halten Sie ⏮ oder ⏭ . Oder drücken Sie den OK Knopf, um die automatische Senderwahl zu starten.
Speichern eines Radiosenders in der Favoritenliste	Es lassen sich maximal 30 Radiosender speichern. <ol style="list-style-type: none">1. Drücken und halten Sie die Taste FAV am MAESTRO, bis die Favoritenliste und die Option [Favorit speichern] angezeigt werden.2. Drücken Sie + oder - auf der Fernbedienung (oder drehen Sie den Bedienknopf) zur Auswahl einer voreingestellten Sendernummer und drücken Sie dann zur Bestätigung auf OK.
Direktes Speichern eines Radiosenders in der Favoritenliste	Auf der Fernbedienung: Drücken und Halten Sie eine der Tasten 1-9 .
Auswahl eines Radiosenders aus der Favoritenliste	Sie haben 2 Möglichkeiten einen Favoriten auszuwählen: <ol style="list-style-type: none">1. Drücken Sie auf FAV, drücken Sie dann - auf der Fernbedienung (oder drehen Sie den Bedienknopf) zur Auswahl eines Radiosenders in der Favoritenliste und drücken Sie dann auf OK.2. Drücken Sie eine der Tasten 0-9 auf der Fernbedienung, um einen der Favoriten (1-30) auszuwählen.
Informationen des Radiosenders durchsuchen (falls verfügbar)	Drücken Sie wiederholt auf INFO auf der Fernbedienung.

Ton stumm schalten
oder wiederherstellen

Drücken Sie auf das Symbol  oder die Taste .



Hinweis: Um zweistellige Favoriten-Sender einzustellen, drücken Sie nacheinander die beiden Zifferntasten auf der Fernbedienung.

7.2 Einrichtungsmenü

Drücken Sie im FM-Radiobetrieb auf **SETUP**, um zum Einrichtungsmenü zu gelangen. Folgende Optionen stehen zur Verfügung:

- [Autom. Sendersuchlauf]
Zur automatischen Speicherung aller verfügbaren Radiosender in der Voreinstellungsliste. *
* Alle vorhandenen voreingestellten Sender werden gelöscht.
- [Suchlauf Einstellung]
Zur Auswahl, dass beim automatischen Suchlauf nur Sender mit starkem Empfangssignal berücksichtigt werden.
- [Empfang Einstellung]
Radio hören in Stereo oder Mono-Qualität.
- [Bluetooth Kopfhörer]
Zum Verbinden oder Trennen eines Bluetooth-Kopfhörers siehe Kapitel „Allgemeine Funktionen“.
- [Systemeinstellungen]
Siehe Kapitel „Systemeinstellungen“.
- [Hauptmenü]
Zur Auswahl anderer Abspielfunktionen oder SleepTIMER.



Hinweis: Ausgewählte Optionen werden mit einem Sternchen gekennzeichnet.

8 DAB+ Radio

8.1 Betrieb

Auswahl von DAB Radio	Drücken Sie die Taste DAB am MAESTRO oder auf der Fernbedienung.
DAB-Sender suchen	Wenn Sie zum ersten Mal DAB wählen oder wenn die Senderliste leer ist, führt MAESTRO automatisch einen vollständigen Suchlauf durch und speichert alle verfügbaren Sender in der Senderliste.
Einstellen eines Senders	Drücken Sie ⏮ oder ⏭ .
Speichern eines Radiosenders in der Voreinstellungsliste	Es lassen sich maximal 30 Radiosender speichern. <ol style="list-style-type: none">1. Drücken und halten Sie die Taste FAV am MAESTRO, bis die Favoritenliste und die Option [Favorit speichern] angezeigt werden.2. Drücken Sie + oder - auf der Fernbedienung (oder drehen Sie den Bedienknopf) zur Auswahl einer voreingestellten Sendernummer und drücken Sie zur Bestätigung auf OK.
Direktes Speichern eines Radiosenders in der Favoritenliste	Auf der Fernbedienung: Drücken und Halten Sie eine der Tasten 1-9 .
Auswahl eines Radiosenders aus der Favoritenliste	Sie haben 2 Möglichkeiten einen Favoriten auszuwählen: <ol style="list-style-type: none">1. Drücken Sie auf FAV, drücken Sie dann + oder - auf der Fernbedienung (oder drehen Sie den Bedienknopf) zur Auswahl eines Radiosenders in der Favoritenliste und drücken Sie dann auf OK.2. Drücken Sie eine der Tasten 0-9 auf der Fernbedienung, um einen der Favoriten (1-30) auszuwählen.
Informationen* des Radiosenders durchsuchen (falls verfügbar)	Drücken Sie wiederholt auf INFO auf der Fernbedienung.

Ton stumm schalten
oder wiederherstellen

Drücken Sie auf das Symbol  oder die Taste .

*DAB-Informationen (falls verfügbar) enthalten: Sendername, Dynamic Label Segment (DLS), Signalstärke, Programmtyp (PTY), Ensemble-Name, Frequenz, Signalfehlerrate, Bitrate und Audiostatus, Codec und Uhrzeit und Datum.



Hinweis: Um zweistellige Favoriten-Sender einzustellen, drücken Sie nacheinander die beiden Zifferntasten auf der Fernbedienung.



(DAB) steht für digitale Audio Übertragung

(DAB+) steht für digitale Audio Übertragung und der Verwendung des Advanced Audio Codec (AAC)

8.2 Einrichtungsmenü

Drücken Sie im DAB-Modus auf **SETUP**, um zum Einrichtungsmenü zu gelangen (siehe Kapitel „Menü-Übersicht“). Folgende Optionen stehen zur Verfügung:

- [Senderliste]
Zeigt alle verfügbaren Sender an.
- [Vollständiger Suchlauf]
Zum Suchen und Speichern aller verfügbaren Sender.
- [Manuell einstellen]
Zur manuellen Sendersuche. Die Liste verfügbarer digitaler Radiosender wird dargestellt.
- [Ungültige entfernen]
Zum Löschen aller inaktiven Sender aus der Senderliste.
- [DRC]
Manche DAB-Sender bieten die Dynamic Range Compression (DRC) an. Mit der DRC-Einstellung wird der Lautstärkeunterschied zwischen leisen und lauten Passagen reduziert. Sie können zwischen DRC Hoch, DRC Niedrig und DRC Aus wählen. Bei lauter Umgebung wird DRC Hoch empfohlen.

- [Senderreihenfolge]
Zur Festlegung, wie die Sender bei der Sendersuche dargestellt werden.
Folgende Optionen stehen zur Verfügung:
 - [Alphanumerisch]: Die Sender werden in alphabetischer Reihenfolge aufgeführt.
 - [Ensemble]: Es werden Sendergruppen aufgeführt, die zusammen im gleichen Ensemble gesendet werden.
- [Bluetooth Kopfhörer]
Zum Verbinden oder Trennen eines Bluetooth-Kopfhörers siehe Kapitel „Allgemeine Funktionen“.
- [Systemeinstellungen]
Siehe Kapitel „Systemeinstellungen“.
- [Hauptmenü]
Zur Auswahl anderer Abspielfunktionen oder Sleoptimer.



Hinweis: Ausgewählte Optionen werden mit einem Sternchen gekennzeichnet.

9.1 Betrieb

Zur Nutzung des Internetradios muss zuerst eine Internetverbindung über WLAN eingerichtet werden (siehe Kapitel „Ersteinrichtung“ und „Netzwerk“).

Auswahl von Internetradio-Modus	Drücken Sie die Taste ⊕ am MAESTRO oder auf der Fernbedienung, um auf Internetradio umzuschalten.
Einstellen eines Radiosenders oder Podcast	Siehe Kapitel „Senderliste“.
Speichern eines Radiosenders in der Favoritenliste	Es lassen sich maximal 30 Radiosender und Podcasts speichern. <ol style="list-style-type: none"> 1. Drücken und halten Sie die Taste FAV am MAESTRO, bis die Favoritenliste und die Option [Favorit speichern] angezeigt werden. 2. Drücken Sie + oder - auf der Fernbedienung (oder drehen Sie den Einstellknopf) zur Auswahl der Nummer eines Favoritensenders und drücken Sie zur Bestätigung auf OK.
Direktes Speichern eines Radiosenders in der Favoritenliste	Auf der Fernbedienung: Drücken und Halten Sie eine der Tasten 1-9 .
Aufrufen eines Radiosenders aus der Favoritenliste	Sie haben 2 Möglichkeiten einen Favoriten auszuwählen: <ol style="list-style-type: none"> 1. Drücken Sie auf FAV, drücken Sie dann + oder - auf der Fernbedienung (oder drehen Sie den Bedienknopf) zur Auswahl eines Radiosenders in der Favoritenliste und drücken Sie dann auf OK. 2. Drücken Sie eine der Tasten 0-9 auf der Fernbedienung, um einen der Favoriten (1-30) auszuwählen.
Informationen* des Radiosenders durchsuchen (falls verfügbar)	Drücken Sie wiederholt auf INFO auf der Fernbedienung.

Ton stumm schalten
oder wiederherstellen

Drücken Sie die Taste  auf der Fernbedienung.

*Die Senderinformationen (falls verfügbar) enthalten: Künstler und Titelbezeichnung, Senderbeschreibung, Sender-Genre und Ort, Codec und Abtastrate, Abspiel-Puffer und Datum.



Hinweis: Um zweistellige Favoriten-Sender einzustellen, drücken Sie nacheinander die beiden Zifferntasten auf der Fernbedienung.

9.2 Einrichtungsmenü

Drücken Sie **SETUP** im Modus Internetradio, um zum Einrichtungsmenü zu gelangen. Folgende Optionen stehen zur Verfügung:

- [Zuletzt gehört]
Einstellt der zuletzt gehörten Radiosender.
- [Senderliste]
Einstellen verfügbarer Internet-Radiosender (siehe Kapitel „Senderliste“).
- [Bluetooth Kopfhörer]
Zum Verbinden oder Trennen eines Bluetooth-Kopfhörers siehe Kapitel „Allgemeine Funktionen“.
- [Systemeinstellungen]
Siehe Kapitel „Systemeinstellungen“.
- [Hauptmenü]
Zur Auswahl anderer Abspielfunktionen oder SleepTIMER.



Hinweis: Ausgewählte Optionen werden mit einem Sternchen gekennzeichnet.

9.3 Senderliste

In der [Senderliste] stehen die folgenden Menüs und Untermenüs zur Verfügung:

- [Lokal (Name Ihres Ortes)]
Suchen und Einstellen von Sendern in Ihrer Nähe. Die Sender sind in mehreren Kategorien gruppiert.
- [Suchen]:
Suche nach verfügbaren Radiosendern durch Eingabe von Stichworten.
- [Länder]:
Suchen und Einstellen von Sendern nach Ort.
- [Populär]:
Suchen und Einstellen der beliebtesten Internet-Radiosender.
- [Entdecken]:
Durchsuchen der Senderliste nach Ort, Genre, Sprache, und Anzeigen der Ergebnisse in der Senderliste.





Hinweis: Ausgewählte Optionen werden mit einem Sternchen gekennzeichnet.

10 Podcast Modus

10.1 Betrieb

Für den Podcast-Modus ist eine aktive WLAN-Verbindung erforderlich (siehe Kapitel „Ersteinrichtung“ und „Netzwerk“).

Auswahl des Podcast-Modus	Drücken Sie die Taste  am MAESTRO oder auf der Fernbedienung, um auf Podcasts umzuschalten.
Einstellen eines Podcasts	Siehe Kapitel „Podcast-Liste“.
Speichern eines Podcasts in der Favoritenliste	Sie können bis zu 30 Radiosender und Podcasts speichern. <ol style="list-style-type: none">1. Drücken und halten Sie die Taste FAV am MAESTRO, bis die Favoritenliste und die Option [Favorit speichern] angezeigt werden.2. Drücken Sie + oder - auf der Fernbedienung (oder drehen Sie den Einstellknopf) zur Auswahl der Nummer eines Favoritensenders und drücken Sie zur Bestätigung auf OK.
Direktes Speichern eines Podcasts in der Favoritenliste	Auf der Fernbedienung: Drücken und Halten Sie eine der Tasten 1-9 .
Auswahl eines Podcasts aus der Favoritenliste	Sie haben 2 Möglichkeiten einen Favoriten auszuwählen: <ol style="list-style-type: none">1. Drücken Sie auf FAV, drücken Sie dann + oder - auf der Fernbedienung (oder drehen Sie den Bedienknopf) zur Auswahl eines Podcasts in der Favoritenliste und drücken Sie dann auf OK.2. Drücken Sie eine der Tasten 0-9 auf der Fernbedienung, um einen der Favoriten (1-30) auszuwählen.
Anzeigen von Podcast-Informationen* (falls verfügbar)	Drücken Sie wiederholt auf INFO auf der Fernbedienung.
Ton stummschalten bzw. wiederherstellen	Drücken Sie die Taste  auf der Fernbedienung.

*Podcast-Informationen (falls verfügbar) enthalten:
Künstler und Titelbezeichnung, Podcast-Beschreibung, Codec und Abtastrate,
Abspiel-Puffer und Datum.



Hinweis: Um zweistellige Favoriten-Sender einzustellen, drücken Sie nacheinander die beiden Zifferntasten der Fernbedienung.

10.2 Einrichtungsmenü

Drücken Sie im Podcast-Modus auf **SETUP**, um zum Einrichtungsmenü zu gelangen (siehe Kapitel „Menü-Übersicht“).

- [Zuletzt gehört]
Einstellt der zuletzt gehörten Sender und Podcasts.
- [Podcast-Liste]
Abspielen verfügbarer Podcasts (siehe Kapitel „Podcast-Liste“).
- [Bluetooth Kopfhörer]
Zum Verbinden oder Trennen eines Bluetooth-Kopfhörers siehe Kapitel „Allgemeine Funktionen“.
- [Systemeinstellungen]
Siehe Kapitel „Systemeinstellungen“.
- [Hauptmenü]
Zur Auswahl anderer Abspielfunktionen oder Sleeptimer.

10.3 Podcast-Liste

Die folgenden Menüs und Unter-Menüs sind in [Podcast-Liste] verfügbar.

- [Lokal (Name Ihres Ortes)]
Zum Durchsuchen und Einstellen von Podcasts, die in Ihrer Nähe verfügbar sind.
- [Suchen]
Suche nach verfügbaren Podcasts durch Eingabe von Stichwörtern.
- [Ort]
Suchen und Einstellen von Podcasts nach Ort.
- [Entdecken]
Suchen von Podcasts nach Ort, Genre, Sprache, und Anzeigen der Ergebnisse in der Podcast-Liste.



11 Bluetooth

MAESTRO kann sich innerhalb eines Bereichs von ca. 10 Metern mit Bluetooth-fähigen Abspielgeräten verbinden.











Hinweis: Sie müssen alle bestehenden Bluetooth-Verbindungen trennen, bevor Sie MAESTRO mit einem anderen Gerät verbinden.

11.1 Verbinden

1. Drücken Sie die Taste  auf der Fernbedienung, oder drücken Sie einmal auf **MENU**, danach **+** oder **-** auf der Fernbedienung (oder drehen Sie den Einstellknopf) zur Auswahl von Bluetooth und drücken Sie dann zur Bestätigung auf **OK**.
Das kleine Bluetooth-Symbol  blinkt und zeigt an, dass MAESTRO bereit zum Verbinden ist.
2. Schalten Sie an Ihrem Bluetooth-fähigen Abspielgerät die Bluetooth-Funktion ein und suchen Sie nach verfügbaren Bluetooth-Geräten.
3. Wählen Sie „MAESTRO“ aus der Liste verfügbarer Bluetooth-Geräte, um die Verbindung einzurichten.
Das Bluetooth-Symbol  hört auf zu blinken, wenn die Verbindung zustande gekommen ist.

11.2 Betrieb

Auswahl des Bluetooth Audio-Modus	Drücken Sie die Taste  am MAESTRO oder auf der Fernbedienung.
Musik abspielen	Wählen Sie eine Audiodatei von Ihrem Bluetooth-fähigen Abspielgerät und starten Sie die Wiedergabe.
Pause oder erneutes Abspielen	Drücken Sie  .
Wechseln zur vorherigen oder nächsten Audio-Datei	Drücken Sie  oder  .
Schnelle Vorwärts- und Rückwärtssuche innerhalb eines Titels	Drücken und halten Sie beim Abspielen  oder  .

Trennen der Bluetooth-Verbindung	<ul style="list-style-type: none"> • Schalten Sie auf einen anderen Abspielmodus, oder • Wählen Sie [BT Trennen] aus dem Einrichtungsmenü (siehe unten), oder • Drücken und halten Sie .
Informationen zum Titel durchsuchen (falls verfügbar)	Drücken Sie wiederholt auf INFO auf der Fernbedienung.
Ton stummschalten bzw. wiederherstellen	Drücken Sie die Taste  auf der Fernbedienung.

11.3 Einrichtungsmenü

Drücken Sie **SETUP** im Bluetooth-Audiomodus, um zum Einrichtungsmenü zu gelangen. Folgende Optionen stehen zur Verfügung:

- [Bluetooth trennen]
Zum Trennen der Bluetooth-Verbindung.
- [Details anzeigen]
 - [Bluetooth Info]: Den vorhandenen Bluetooth-Verbindungsstatus anzeigen.
 - [Verbunden mit]: Den Namen des derzeit verbundenen Bluetooth-Geräts anzeigen.
- [Systemeinstellungen]
Siehe Kapitel „Systemeinstellungen“.
- [Hauptmenü]
Zur Auswahl anderer Abspielfunktionen oder SleepTIMER.



Hinweis: Ausgewählte Optionen werden mit einem Sternchen gekennzeichnet.

12 AUX In 1

12.1 Betrieb

Ihr externes Abspielgerät (z.B. Blu-ray-Player) muss mit einem Audiokabel (mit RCA-Stecker, nicht mitgeliefert) an der AUX-Eingangsbuchse 1 des MAESTRO angeschlossen werden.

Auswahl des AUX In 1 Modus	Drücken Sie die Taste AUX am MAESTRO oder auf der Fernbedienung, um auf AUX In 1 umzuschalten.
Starten und Steuern der Wiedergabe	Alle Abspieltätigkeiten werden am externen Abspielgerät durchgeführt.
Ton stumm schalten oder wiederherstellen	Drücken Sie auf das Symbol  oder die Taste ▶ .

12.2 Einrichtungsmenü

Drücken Sie im Modus AUX In 1 auf **SETUP**, um zum Einrichtungsmenü zu gelangen. Folgende Optionen stehen zur Verfügung:

- [Bluetooth Kopfhörer]
Zum Verbinden oder Trennen eines Bluetooth-Kopfhörers siehe Kapitel „Allgemeine Funktionen“.
- [Systemeinstellungen]
Siehe Kapitel „Systemeinstellungen“.
- [Hauptmenü]
Zur Auswahl anderer Abspielfunktionen oder Sleeptimer.





Hinweis: Ausgewählte Optionen werden mit einem Sternchen gekennzeichnet.

13 AUX In 2

13.1 Betrieb

Ihr externes Abspielgerät (z.B. mp3-Player) muss mit einem Audiokabel (mit 3,5 mm Stecker, nicht mitgeliefert) an der AUX-Eingangsbuchse 2 des MAESTRO angeschlossen werden.

Auswahl des AUX In 2 Modus	Drücken Sie die Taste AUX am MAESTRO oder auf der Fernbedienung, um auf AUX In 2 umzuschalten.
Starten und Steuern der Wiedergabe	Alle Abspieltätigkeiten werden am externen Abspielgerät durchgeführt.
Ton stumm schalten oder wiederherstellen	Drücken Sie auf das Symbol  oder die Taste  .

13.2 Einrichtungsmenü

Drücken Sie im Modus AUX In 2 auf **SETUP**, um zum Einrichtungsmenü zu gelangen. Folgende Optionen stehen zur Verfügung:

- [Bluetooth Kopfhörer]
Zum Verbinden oder Trennen eines Bluetooth-Kopfhörers siehe Kapitel „Allgemeine Funktionen“.
- [Systemeinstellungen]
Siehe Kapitel „Systemeinstellungen“.
- [Hauptmenü]
Zur Auswahl anderer Abspielfunktionen oder Sleeptimer.



Hinweis: Ausgewählte Optionen werden mit einem Sternchen gekennzeichnet.

14 Optischer Modus

14.1 Betrieb

Ihr externes Abspielgerät (z.B. TV, Audio-Verstärker) muss mit einem Audiokabel (mit optischem Stecker, nicht mitgeliefert) am optischen Eingang des MAESTRO angeschlossen werden.

Auswahl des optischen Modus	Drücken Sie die Taste DIGITAL am MAESTRO oder auf der Fernbedienung, um auf Optischen Modus umzuschalten.
Starten und Steuern der Wiedergabe	Alle Abspieltätigkeiten werden am externen Abspielgerät durchgeführt.
Ton stumm schalten oder wiederherstellen	Drücken Sie auf das Symbol  oder die Taste ▶ .

14.2 Einrichtungsmenü

Drücken Sie im optischen Eingangsmodus auf **SETUP**, um zum Einrichtungsmenü zu gelangen. Folgende Optionen stehen zur Verfügung:

- [Audio clock sync.] [On], [Off]
In Verbindung mit einigen externen Geräten ist es für eine fehlerfreie Audioübertragung erforderlich, die Audio-Clock-Synchronisation zu deaktivieren.
- [Bluetooth Kopfhörer]
Zum Verbinden oder Trennen eines Bluetooth-Kopfhörers siehe Kapitel „Allgemeine Funktionen“.
- [Systemeinstellungen]
Siehe Kapitel „Systemeinstellungen“.
- [Hauptmenü]
Zur Auswahl anderer Abspielfunktionen oder Sleeptimer.



Der optische Eingang unterstützt nur Musikquellen mit Linear PCM, 2 Kanälen 16 Bit oder 24 Bit.



Hinweis: Ausgewählte Optionen werden mit einem Sternchen gekennzeichnet.

15 Koaxial-Eingangsmodus

15.1 Betrieb

Ihr externes Abspielgerät (z.B. TV oder Blu-Ray-Player) muss mit einem Audiokabel (Koaxial-Stecker, nicht mitgeliefert) am Koaxial-Eingang des MAESTRO angeschlossen werden.

Auswahl des Koaxial-Modus	Drücken Sie die Taste DIGITAL am MAESTRO oder auf der Fernbedienung, um auf Koaxial-Modus umzuschalten.
Starten und Steuern der Wiedergabe	Alle Abspieltätigkeiten werden am externen Abspielgerät durchgeführt.
Ton stumm schalten oder wiederherstellen	Drücken Sie auf das Symbol  oder die Taste ▶ .

15.2 Einrichtungsmenü

Drücken Sie im Koaxial-Eingangsmodus auf **SETUP**, um zum Einrichtungsmenü zu gelangen. Folgende Optionen stehen zur Verfügung:

- [Bluetooth Kopfhörer]
Zum Verbinden oder Trennen eines Bluetooth-Kopfhörers siehe Kapitel „Allgemeine Funktionen“.
- [Systemeinstellungen]
Siehe Kapitel „Systemeinstellungen“.
- [Hauptmenü]
Zur Auswahl anderer Abspielfunktionen oder Sleeptimer.



Der Koaxial Eingang unterstützt nur Musikquellen mit Linear PCM, 2 Kanälen 16 Bit oder 24 Bit.



Hinweis: Ausgewählte Optionen werden mit einem Sternchen gekennzeichnet.





 **HINWEIS!**

Gefahr der Beschädigung!

Unsachgemäße Handhabung des MAESTRO kann zu Beschädigung führen. Stecken Sie keine vom normalen CD-Format abweichende Tonträger in das MAESTRO.

16.1 Betrieb

MAESTRO kann auf einer Audio-CD, CD-R und CD-RW gespeicherte Audiodateien abspielen. Die Wiedergabe hängt auch von der Qualität der CD ab.

To access the CD mode	Drücken Sie die Taste CD am MAESTRO oder auf der Fernbedienung.
Unterbrechen (Pause) oder weiter abspielen	Drücken Sie auf ▶ .
Wiedergabe anhalten	Drücken Sie auf ■ .
Zum vorherigen oder nächsten Titel wechseln	Drücken Sie auf ◀◀ oder ▶▶ .
Schnelle Rückwärts- oder Vorwärtssuche in einem Titel	Drücken und halten Sie beim Abspielen ◀◀ oder ▶▶ .
Auswählen eines Abspielmodus	Drücken Sie wiederholt auf FAV. <ul style="list-style-type: none"> •  = Alle Titel wiederholen •  = Einen Titel wiederholen •  = Zufallsmodus
Suche der Informationen zur Audiodatei (falls verfügbar)	Drücken Sie mehrmals auf INFO auf der Fernbedienung.
Ton stummschalten bzw. wiederherstellen	Drücken Sie die Taste  auf der Fernbedienung.

16.2 Einrichtungsmenü

Drücken Sie im CD-Modus auf **SETUP**, um zum Einrichtungsmenü zu gelangen. Folgende Optionen stehen zur Verfügung:

- [Einstellung CD fortsetzen]
Die CD-Wiedergabe wird an der zuletzt gehörten Stelle fortgesetzt, auch wenn Sie den Modus gewechselt oder das Gerät in den Standby-Modus geschaltet haben. Diese Funktion wird beendet, wenn Sie die CD auswerfen. Die Funktion ist z. B. für Hörbücher gedacht.
- [Bluetooth Kopfhörer]
Zum Verbinden oder Trennen eines Bluetooth-Kopfhörers siehe Kapitel „Allgemeine Funktionen“.
- [Systemeinstellungen]
Siehe Kapitel „Systemeinstellungen“.
- [Hauptmenü]
Zur Auswahl anderer Abspielfunktionen oder Sleoptimer.



Hinweis: Ausgewählte Optionen werden mit einem Sternchen gekennzeichnet.

17 Phono Modus

17.1 Betrieb

Ihr Plattenspieler muss mit einem Audiokabel (nicht mitgeliefert) an die Phono-Eingangsbuchse von MAESTRO angeschlossen werden.

Auswahl des optischen Modus	Drücken Sie die Taste PHONO am MAESTRO oder auf der Fernbedienung.
Starten und Steuern der Wiedergabe	Alle Abspieltätigkeiten werden am externen Abspielgerät durchgeführt.
Ton stumm schalten oder wiederherstellen	Drücken Sie auf das Symbol  oder die Taste ▶▶ .

17.2 Einrichtungsmenü

Drücken Sie im Phono Eingangsmodus auf **SETUP**, um zum Einrichtungsmenü zu gelangen. Folgende Optionen stehen zur Verfügung:

- [Phono Rausch-Reduzierung]
Schalten Sie die „Phono-Direktwiedergabe“ ein, um Brummen und Störgeräusche zu reduzieren. Der Phono-Eingang umgeht den DSP, das Signal geht direkt zur Lautstärkeregelung.
- [Bluetooth Kopfhörer]
Zum Verbinden oder Trennen eines Bluetooth-Kopfhörers siehe Kapitel „Allgemeine Funktionen“.
- [Systemeinstellungen]
Siehe Kapitel „Systemeinstellungen“.
- [Hauptmenü]
Zur Auswahl anderer Abspielfunktionen oder Sleeptimer.



Die Equalizer-Einstellung ist nicht aktiv, wenn die Rausch-Reduzierung aktiviert ist.



Hinweis: Ausgewählte Optionen werden mit einem Sternchen gekennzeichnet.

18 Streaming Dienste

Ihr MAESTRO kann Content der folgenden Streaming Dienste wiedergeben:

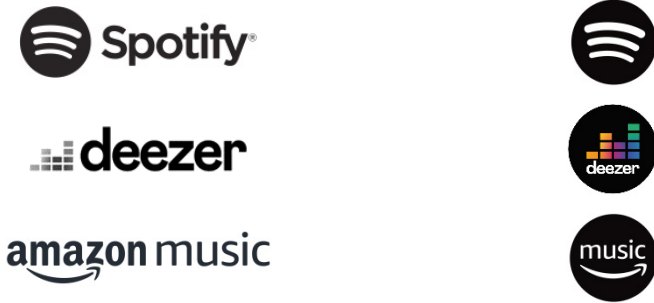

Die Symbole dieser Dienste finden Sie auch im Display Ihres MAESTRO wieder.



Bitte beachten Sie: Die Benutzung von Streaming Diensten erfordert den Abschluss entsprechender Verträge; diese können Kosten verursachen. Insbesondere kostenlose Angebote enthalten häufig Werbung. Änderungen unterliegen der Verantwortung der Streaming-Dienste. Bitte informieren Sie sich auf den Homepages der Anbieter.

Wir empfehlen, zunächst die OKTIV™ App auf dem Gerät zu installieren, mit dem Sie Ihr MAESTRO steuern wollen (dies kann z.B. ein Smartphone oder Tablet sein).





Achtung: Dieses Gerät (z.B. Smartphone) muss sich im gleichen Netzwerk, wie Ihr MAESTRO befinden!
Hinweise zur OKTIV™ App finden Sie in Kapitel 21.



Vereinzelt können die Dienste auch direkt über die Apps der Anbieter oder am MAESTRO selber bedient werden. Bitte informieren Sie sich beim Anbieter.

Die im Folgenden beschriebenen Abläufe erfolgen analog für alle zur Verfügung stehenden Streaming Dienste.

Auswahl eines Streaming Dienstes	Drücken Sie die Taste  auf der Fernbedienung, um zur Auswahl des gewünschten Streaming Dienstes zu gelangen. Die Symbole der oben aufgeführten Dienste erscheinen dabei entsprechend im Display Ihres MAESTRO.
Ein Streaming Konto anmelden (Deezer, Amazon Music)	Zur Benutzung eines Streaming Dienstes auf Ihrem MAESTRO melden Sie sich am MAESTRO oder über die auf Ihrem Mobilgerät installierte OKTIV™ App mit Ihrem Konto an. Folgen Sie den Anweisungen auf dem Bildschirm.
So nutzen Sie Spotify Connect	Verwenden Sie Smartphone, Tablet oder deinen Computer als Fernbedienung für Spotify. Auf spotify.com/connect erfahren Sie mehr.
Pause oder erneute Wiedergabe	Drücken Sie ▶ .
Zum vorherigen oder nächsten Titel wechseln	Drücken Sie ◀◀ oder ▶▶ .
Speichern eines Titels (einer Playlist*) in der Favoritenliste	<p>Sie können mit Deezer und Amazon Music maximal 8, und mit Spotify maximal 10 Speicherplätze belegen.</p> <ol style="list-style-type: none"> 1. Drücken und halten Sie die Taste FAV am MAESTRO, bis die Favoritenliste und die Option [Favorit speichern] angezeigt werden. 2. Drücken Sie + oder - auf der Fernbedienung (oder drehen Sie den Bedienknopf) zur Auswahl eines Favoritenspeicherplatzes und drücken Sie dann zur Bestätigung auf OK.
Direktes Speichern eines Titels (einer Playlist*) in der der Favoritenliste	Auf der Fernbedienung: Drücken und halten Sie eine der Tasten 1-8 (Spotify 0-9).

Auswahl eines Titels (einer Playlist*) in der Favoritenliste	<p>Sie haben 2 Möglichkeiten einen Favoriten auszuwählen:</p> <ol style="list-style-type: none"> 1. Drücken Sie auf FAV, drücken Sie dann + oder - (oder drehen Sie den Bedienknopf) zur Auswahl eines Titels / einer Playlist in der Favoritenliste und drücken Sie dann auf OK. 2. Drücken Sie eine der Tasten 1-8 auf der Fernbedienung (Spotify 0-9), um einen der Favoriten auszuwählen.
Informationen zum Titel durchsuchen (falls verfügbar)	Drücken Sie wiederholt auf INFO auf der Fernbedienung.
Ton stummschalten bzw. wiederherstellen	Drücken Sie die Taste  auf der Fernbedienung.

* Gilt nur für Spotify

18.2 Einrichtungsmenü

Wählen Sie einen verfügbaren Streaming-Dienst und drücken Sie **SETUP**, um zum Einrichtungsmenü zu gelangen. Es stehen folgende Optionen zur Verfügung:

- [Bluetooth Kopfhörer]
Zum Verbinden oder Trennen eines Bluetooth-Kopfhörers siehe Kapitel „Allgemeine Funktionen“.
- [Systemeinstellungen]
Siehe Kapitel „Systemeinstellungen“.
- [Hauptmenü]
Zur Auswahl anderer Abspielfunktionen oder Sleeptimer.



Hinweis: Ausgewählte Optionen werden mit einem Sternchen gekennzeichnet.

19 Sleptimer (automatische Abschalt-Funktion)

Mit dem Sleptimer (automatische Abschalt-Funktion) stellen Sie die Zeitdauer ein, bevor sich MAESTRO automatisch abschaltet.

1. Drücken Sie **SETUP** im Abspielmodus und wählen Sie dann [Hauptmenü] und [Sleptimer].
Oder drücken Sie direkt die Taste **SLEEP** auf der Fernbedienung, um die automatische Abschalt-Funktion ein- oder auszuschalten.
2. Drücken Sie **+** oder **-** auf der Fernbedienung (oder drehen Sie den Einstellknopf) zur Auswahl der Abschaltzeit (15, 30, 45, 60, oder 90 Min).
3. Drücken Sie auf **OK**, um die Auswahl zu bestätigen.

Wenn der Sleptimer aktiv ist, werden das Sleptimersymbol () und die verbleibende Zeit angezeigt. Zum Abschalten des Sleptimer wählen Sie [Schlummer aus].

20 Systemeinstellungen

20.1 Zugang zu den Systemeinstellungen

- Drücken Sie in einem Abspielmodus auf **SETUP** und wählen Sie dann [Systemeinstellungen]



Hinweis: Ausgewählte Optionen werden mit einem Sternchen gekennzeichnet.

20.2 Equalizer

Wählen Sie eine der Equalizer-Optionen, um den Klang an Ihre Bedürfnisse anzupassen.

- [Loudness]
Mit Loudness werden die Höhen/Tiefen an die jeweilige Lautstärke angepasst, sodass feine Töne auch bei leiser Musik klar zu hören sind.
- [Bass]
Einstellen der Bässe, um den Klang an Ihre Bedürfnisse anzupassen.
- [Höhen]
Einstellen der Höhen, um den Klang an Ihre Bedürfnisse anzupassen.
- [Balance]
Stellen Sie die Balance zwischen dem linken und rechten Verstärkerausgang ein.
- [Lautsprecher]
Wählen Sie die Leistung der am MAESTRO angeschlossenen Lautsprecher aus.
 - [Maximale Leistung]
Geeignet für grosse leistungsstarke Lautsprecher (voller Frequenzgang; kein Leistungsbegrenzer).
 - [Mittlere Leistung]
Geeignet für Lautsprecher mittlerer Leistung (voller Frequenzgang, begrenzt auf 100W@4Ohm, bzw. 50W@8Ohm)
 - [2.1 System]
Geeignet für 2.1-Soundsysteme (die Verstärker von MAESTRO werden mit Linkwitz-Hochpassfilter 2. Ordnung betrieben; kein Leistungsbegrenzer).

- [Übergangsfrequenz]
Wählen Sie die gewünschte Übergangsfrequenz (80 Hz sind voreingestellt).
Siehe auch Kapitel 3.6.
- [Raumkorrektur-EQ]
Mit den Raumkorrektur-Apps von sonoro können Sie die abgestimmte Frequenzgangkurve ein- und ausschalten. Einzelheiten entnehmen Sie bitte Kapitel 22.

20.3 Netzwerk

- [Netzwerkassistent]
Zum Einrichten einer Netzwerkverbindung.
- [WPS WLAN Aufbau]
Wählen Sie diese Option, wenn Ihr drahtloser Router die Einrichtungsmethoden WPS oder PBC unterstützt.
- [Einstellungen anzeigen]
Zur Darstellung der aktuellen Netzwerkinformationen.
- [Manuelle Einstellungen]
Wählen Sie unter der Option [Drahtlos] [DHCP aktiv] aus, um die IP-Adresse automatisch zuzuweisen oder [DHCP inaktiv], um sie manuell zuzuweisen.
- [NetRemote PIN-Setup]
Zur Einrichtung einer NetRemote PIN.
- [Netzwerkprofil]
Zum Anzeigen einer im MAESTRO gespeicherten Netzwerkliste.
- [Netzwerkeinstellungen löschen]
Löscht alle Netzwerkeinstellungen.
- [Netzwerkverbindung halten]
Hält die Netzwerkverbindung aufrecht. Damit können Sie MAESTRO unter Verwendung einer Remote App aus dem Standby aktivieren.

20.4 Zeit/Datum

- [Zeit-/Datumseinst]
Zur Einstellung von Uhrzeit und Datum.
- [Auto Update]
Zur Auswahl einer Quelle (Radio, Internet-Netzwerk oder kein Update) zur automatischen Aktualisierung von Datum und Uhrzeit.
Wenn Sie die Uhrzeit von einer Quelle aktualisieren (Radio - FM/DAB), ist die Sommerzeit-Einstellung wirksam.
Wenn Sie die Uhrzeit vom Internet-Netzwerk aktualisieren, müssen Sie Ihre Zeitzone einstellen.
- [Format einst]
Zur Einstellung des Zeitformats (12 oder 24 Stunden).
- [Zeitzone einstellen]
Zur Festlegung einer Zeitzone.
- [Sommerzeit?]
Zur Aktivierung oder Deaktivierung der Sommerzeit.

20.5 Inaktiver Standby

- Mit dieser Option können Sie die Zeitdauer festlegen, bevor sich MAESTRO automatisch abschaltet. Verfügbare Optionen: Aus, 2, 4, 5 und 6 Stunden.

20.6 Sprache

- Mit dieser Option können Sie die Sprache festlegen. Verfügbare Optionen: Deutsch, Englisch, Dänisch, Spanisch, Französisch, Italienisch, Niederländisch, Norwegisch, Polnisch, Portugiesisch, Finnisch, Schwedisch und Türkisch.

20.7 Werkseinstellungen

- Mit dieser Option werden alle benutzerdefinierten Einstellungen gelöscht und durch die ursprünglichen Werkseinstellungen ersetzt.

20.8 Software Update

- [Auto-Update]
Zur regelmäßigen automatischen Suche nach Aktualisierungen.
- [Jetzt prüfen]
Zur sofortigen Suche nach Aktualisierungen.
Wenn eine neue Software verfügbar ist, wird MAESTRO Sie fragen, ob Sie die Aktualisierung durchführen wollen.
Vergewissern Sie sich vor einer Software-Aktualisierung, dass MAESTRO über eine stabile Stromversorgung verfügt. Ein Trennen der Stromzufuhr während eines Software-Updates kann MAESTRO beschädigen.

20.9 Einrichtungsassistent

- Zur Durchführung der ersten Einrichtung (siehe Kapitel „Ersteinrichtung“).

20.10 Info

- Hier werden die aktuelle Software-Version, Spotify-Version, Radiokennung und Geräte name angezeigt.

20.11 Anzeigehelligkeit

Zur Einstellung der Helligkeit der Anzeige: Der Sensor an der Vorderseite des MAESTRO passt die Helligkeit des Displays automatisch an das Umgebungslicht an. Sie können einstellen, ob das Gerät in einer hellen oder einer dunklen Umgebung (z. B. im Schlafzimmer) verwendet wird.

- [Helle Umgebung]
Stufe 8 bis 15
- [Dunkle Umgebung]
Stufe 1 bis 8

21 Verwendung der OKTIV™ App zur Steuerung des MAESTRO

MAESTRO ist kompatibel mit der OKTIV™ App von Frontier Smart Technologies. Die App bietet umfassende Fernbedienungsfunktionen für FS-basierte Audiomodule mit iOS oder Android Smartphone.

Installieren und Verwenden der OKTIV™ App:

1. Laden Sie die OKTIV™ App vom „App Store“ oder von „Google Play“ herunter und installieren Sie sie auf Ihrem iOS oder Android Smartphone.



2. Verbinden Sie Ihr Smartphone mit dem gleichen WLAN-Netzwerk wie MAESTRO.
3. Starten Sie die OKTIV™ App auf Ihrem Smartphone. Die App sucht nach kompatiblen Audiosystemen.
4. Wählen Sie „MAESTRO“ aus der Liste verfügbarer Audiosysteme.

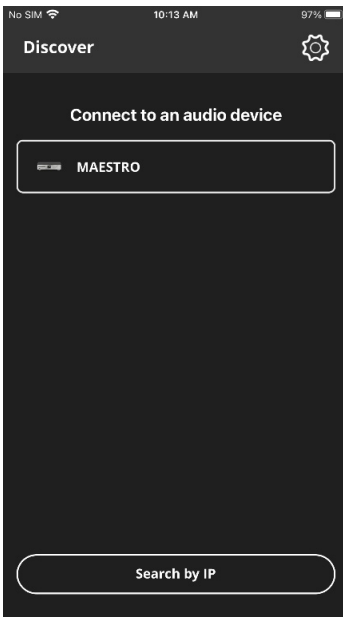

5. Steuern von MAESTRO über die OKTIV™ App.

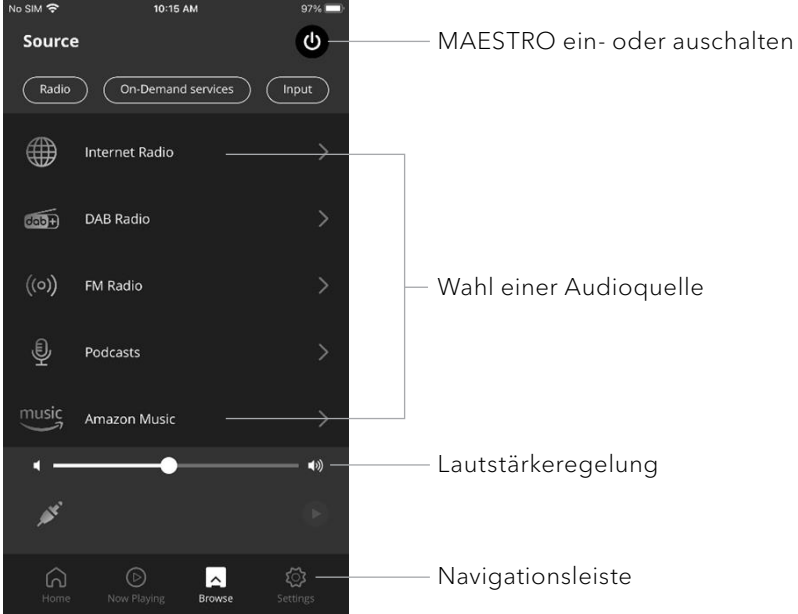

Für weitere Informationen besuchen Sie bitte unsere Webseite:

<https://support.oktiv.app/>



22 Raum Korrektur-App

MAESTRO führt die Raumkorrekturfunktion ein, bei der digitale Filter zur Korrektur der Raumakustik verwendet werden. Die Anwendung zur Raumkorrektur von sonoro führt Sie durch alle Vorgänge.

So installieren und verwenden Sie die Sonoro-Raumkorrektur-App:

1. Laden Sie die sonoro Room Correction-App aus dem App Store herunter und installieren Sie sie auf Ihrem iOS-Smart-Gerät.



Die Sonoro-Raumkorrektur-App ist nur für iOS-Smart-Geräte verfügbar.

2. MAESTRO einschalten und in den Bluetooth-Betriebsmodus wechseln.
3. MAESTRO sollte nicht mit Smart-Geräten verbunden sein. Das kleine Bluetooth-Symbol  blinkt.
4. Starten Sie die Raumkorrektur-App auf Ihrem iOS-Smart-Gerät. Die App sucht nach kompatiblen Audiosystemen. Sie müssen die Bluetooth-Funktion in Ihrem Smart-Gerät aktivieren.
5. Wählen Sie „MAESTRO“ aus der Liste der verfügbaren Geräte.

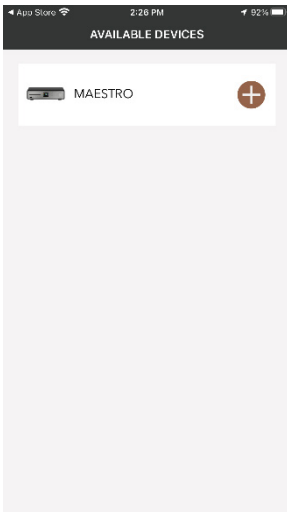

6. Anschließend wird der Hauptbedienungs Bildschirm angezeigt, und dann wählen Sie „BEGIN CORRECTION“ (KORREKTUR BEGINNEN).

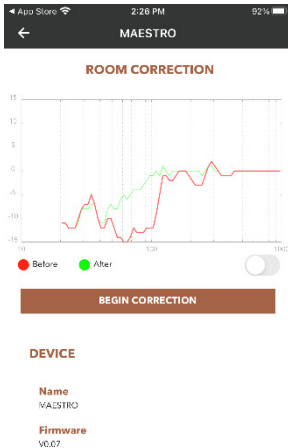

7. Befolgen Sie die Anwendungsinformationen und wählen Sie „OK“, um den Zugriff des Mikrofons auf Ihr iOS-Gerät zu ermöglichen.

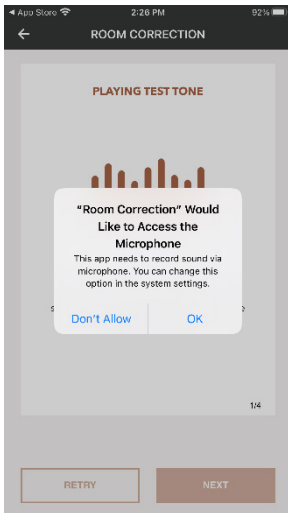

8. Schritt 1, Sie sollten einen kurzen Testton hören. Drücken Sie ‚NEXT‘, um fortzufahren.

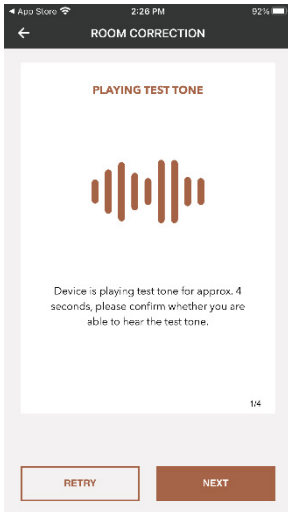

9. In Schritt 2 wird der Testton 50 Sekunden lang ununterbrochen abgespielt. Für das beste Ergebnis empfehlen wir, mit dem iPhone in der Hand durch den Raum zu gehen, um den Ton von mehreren Positionen aufzunehmen.

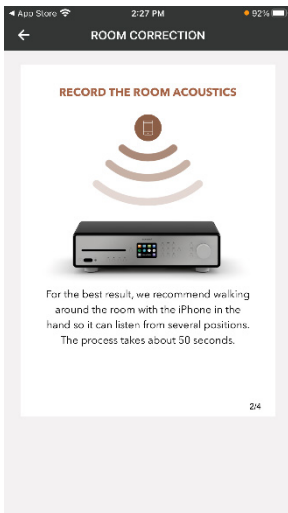

10. Schritt 3: Die Anwendung korrigiert basierend auf dem aufgezeichneten Daten das Signal Ihres MAESTRO um die akustische Performance im Raum zu verbessern.

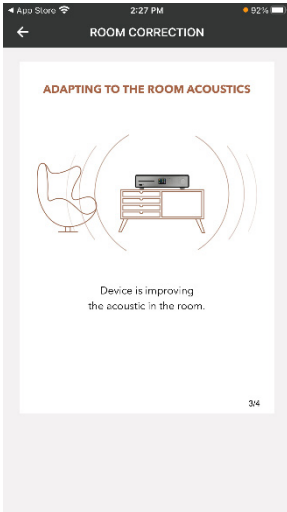

11. In Schritt 4 zeigt die Anwendung die Schalldruckkurve an und wendet die neue Filtereinstellung automatisch auf MAESTRO an. Drücken Sie „OK“, um fortzufahren.

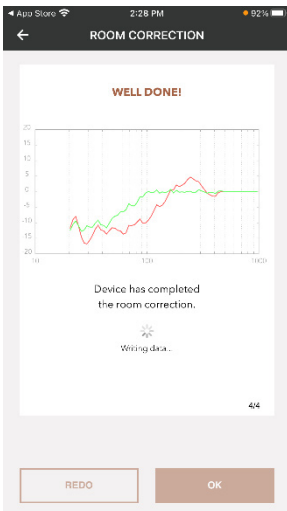

Die App kehrt zum Hauptbedienungsdisplay zurück. Es werden Frequenzgänge vor und nach der Korrektur für Ihren Raum angezeigt.

23 Fehlerbehebung

Bei allen elektrischen Geräten können Störungen auftreten. Dabei muss es sich nicht immer um einen Defekt am MAESTRO handeln. Prüfen Sie deshalb anhand nachfolgender Tabelle, ob Sie die Störung selbst beseitigen können.

Störung	Mögliche Ursache	Behebung
Gerät schaltet nicht ein.	Netzkabel ist nicht richtig angeschlossen.	Schließen Sie das Netzkabel richtig an.
MAESTRO reagiert nicht.	Fehler am MAESTRO.	Trennen Sie den Stecker und stecken Sie ihn wieder ein. Schalten Sie MAESTRO dann wieder ein.
MAESTRO wechselt automatisch in den Standby-Modus	Der Sleep-Timer war aktiviert.	Schalten Sie MAESTRO ein und starten Sie die Wiedergabe erneut.
	Die inaktive Standby-Funktion ist aktiv, da MAESTRO für die angegebene Zeit nicht verwendet wurde.	Deaktivierung der inaktiven Standby-Funktion.
	Die Impedanz der angeschlossenen Lautsprecher ist falsch.	Schließen Sie Lautsprecher mit einer Impedanz von 4Ω bis 16Ω an.
	Die Schutzschaltung wurde aufgrund eines Kurzschlusses aktiviert.	Entfernen Sie den Kurzschluss und verdrillen Sie die blanken Drähte jedes Lautsprecherkabels fest und schließen Sie es wieder an MAESTRO und Lautsprecher an.
Fernbedienung funktioniert nicht oder nur fehlerhaft.	Abstand zum MAESTRO ist zu groß.	Verringern Sie den Abstand zwischen Fernbedienung und MAESTRO.
	Batterie ist leer.	Tauschen Sie die Batterie aus.

Störung	Mögliche Ursache	Behebung
Kein Ton oder schlechter Ton.	Ton ist ausgeschaltet.	Regeln Sie die Lautstärke.
	Die Polarität der Lautsprecherkabel wurde vertauscht.	Überprüfen Sie den Anschluss und die Polarität der Lautsprecherkabel.
	MAESTRO ist nicht im richtigen Abspielmodus.	Wählen Sie einen anderen Abspielmodus / Audioquelle.
	Kopfhörer ist eingesteckt.	Ziehen Sie den Kopfhörerstecker.
	Empfang von FM/DAB oder Internet ist schlecht.	Richten Sie die FM/DAB-Antenne aus oder prüfen Sie die WLAN-Verbindung.
	Störungen durch andere Funksender oder Geräte.	Erhöhen Sie den Abstand zwischen MAESTRO und anderen Geräten.
	Wegen Überlastung wurde die Schutzschaltung aktiviert.	Schalten Sie den MAESTRO aus und wieder ein, um die Schutzschaltung zurückzusetzen.
	Kein Ton bei Optical- oder Koaxial-Eingang	Wählen Sie PCM als Ausgang am externen Gerät.
	Audio-Aussetzer im Optischen Modus	Schalten Sie die Audio Clock Synchronisation aus (Siehe Kapitel „Optischer Modus“)
Unzureichende WLAN-Signalstärke.	Der Router ist zu weit entfernt oder blockiert.	Stellen Sie MAESTRO näher zum Router oder ändern Sie die Lage der WLAN-Antenne.

Störung	Mögliche Ursache	Behebung
Keine Verbindung zum WLAN-Netzwerk.	Router ist nicht eingeschaltet oder funktioniert nicht richtig.	Schalten Sie Ihren Router ein oder prüfen Sie den Router-Zustand.
	Falsches Einrichtungsverfahren.	Prüfen Sie, ob Ihr Router WPS unterstützt und das richtige Einrichtungsverfahren verwendet (PBC oder PIN). Konfigurieren Sie nochmals die WLAN-Einstellungen.
Einige Internet-Radiosender verschwinden von der Senderliste.	Der Sender wird von der Liste entfernt, wenn er nicht sendet.	Versuchen Sie es später nochmals. Wenn der Sender wieder zu senden beginnt, erscheint er wieder in der Liste.
CD-Wiedergabe startet nicht.	CD-Format wird nicht unterstützt.	Stecken Sie das richtige CD-Format in den CD-Schlitz.
	CD ist verschmutzt.	Reinigen Sie die CD.
	CD ist beschädigt.	Stecken Sie eine andere CD in den CD-Schlitz.
USB-Gerät lädt nicht.	USB-Kabel-Kabel nicht verbunden oder defekt.	Überprüfen Sie das USB-Kabel.
USB-Gerät spielt keine Musik.	USB-Wiedergabe wird nicht unterstützt.	USB-Anschluss wird zum Aufladen verwendet.

Störung	Mögliche Ursache	Behebung
<p>Lautes Brummen und Rauschen im Phono-Modus.</p> <p>Zu niedrige maximale Lautstärke im Phono-Modus</p>	<p>Masse oder Erdungskabel vom Plattenspieler ist nicht angeschlossen.</p>	<p>Schließen Sie die Masse bzw. Erdungs- Kabel an.</p>
	<p>Es wird ein falscher Tonabnehmer verwendet</p>	<p>Verwenden Sie ein MM (Moving Magnet) Tonabnehmer.</p>
	<p>Plattenspieler und Lautsprecher sind zu nahe beieinander aufgestellt.</p>	<p>Stellen Sie den Plattenspieler und die Lautsprecher so weit wie möglich voneinander entfernt auf.</p>
<p>Internet-Radiosender funktioniert manchmal nicht.</p>	<p>Manche Sender unterstützen nur eine begrenzte Zahl an Hörern.</p>	<p>Versuchen Sie es später nochmals.</p>
	<p>Der Radiosender sendet nicht.</p>	<p>Versuchen Sie es später nochmals.</p>

24 Reinigung



HINWEIS!

Sachschäden durch unsachgemäße Reinigung!

Falsche Reinigung kann zu eingeschränkter Funktionalität und Schäden am MAESTRO führen.

- Verwenden Sie keinesfalls scharfe oder lösungsmittelhaltige Reinigungsmittel, da diese die Oberfläche des MAESTRO angreifen.
- Verwenden Sie keine Heiß- oder Druckluft zur Trocknung des MAESTRO.
- Die Ecken und Kanten des MAESTRO sind druckempfindlich. Schützen Sie diese vor zu hohem Druck.

Fingerabdrücke und leichte Verschmutzungen reinigen

- Reinigen Sie MAESTRO nur von außen mit einem trockenen, weichen Tuch.

Starke Verschmutzungen reinigen

- Reinigen Sie MAESTRO nur von außen mit einem leicht angefeuchteten Tuch und trocknen Sie MAESTRO dann mit einem weichen, trockenen Tuch.

25 Garantie

Für die Geltendmachung von Garantieansprüchen gilt – ohne dass dadurch Ihre gesetzlichen Rechte eingeschränkt werden – Folgendes:

- Garantieansprüche können nur innerhalb eines Zeitraums von max. 2 Jahren (1 Jahr in Nordamerika und Australien) gerechnet ab Kaufdatum, geltend gemacht werden.
- Innerhalb der Garantiezeit beseitigt sonoro audio GmbH nach eigener Wahl durch Reparatur oder Austausch des MAESTRO unentgeltlich alle Mängel, die auf Material- oder Herstellungsfehlern beruhen.
- • Bei Reklamationsanfragen wenden Sie sich bitte an Ihren Händler oder unseren Kundenservice. Die Kontaktdaten finden Sie unter „Kontaktdaten“ (Kapitel 1.1) oder unter www.sonoro.com
- Mit Reparatur oder Austausch des MAESTRO beginnt kein neuer Garantiezeitraum. Maßgeblich bleibt der Garantiezeitraum von 2 Jahren (1 Jahr in Nordamerika und Australien) ab Kaufdatum.
- Von der Garantie ausgenommen sind Batterien, Schäden durch unsachgemäßen Gebrauch, normaler Verschleiß und Verbrauch sowie Mängel, die den Wert oder die Gebrauchstauglichkeit des MAESTRO nur unerheblich beeinflussen. Bei Eingriffen, die nicht von dem von uns autorisierten Servicezentrum vorgenommen wurden, erlischt die Garantie ebenfalls.
- Diese Garantie schränkt die unentgeltliche Inanspruchnahme der gesetzlich zugesicherten Mängelrechte des Käufers nicht ein und hebt sie nicht auf.

MAESTRO

SO-1010

HIFI ALL-IN-ONE INTERNET RECEIVER WITH CD PLAYER, FM, DAB+ & INTERNET RADIO, BLUETOOTH®



Operating manual

Table of contents

1	Introduction.....	72
1.1	Contact data.....	72
1.2	Intended use	73
2	Getting to know your MAESTRO.....	73
2.1	Scope of delivery.....	73
2.2	Controls and ports	74
2.3	Technical data	79
2.4	Marks of approval and certificates.....	80
3	Getting started	81
3.1	Unpacking MAESTRO	81
3.2	Preparing the remote control	81
3.3	Replacing the battery in the remote control.....	82
3.4	Using the antennas.....	82
3.5	Speaker connections.....	84
3.6	Connecting PRE-Out jacks / 2.1 System	85
3.7	Connecting a record player	86
3.8	Connecting the power cord.....	87
3.9	Performing initial setup	88
4	Basic operation	90
5	Using the menus	92
6	Display icons	93
7	FM Radio mode.....	94
7.1	Operation	94
7.2	Setup menu	95
8	DAB Radio mode	96
8.1	Operation	96
8.2	Setup menu	97
9	Internet Radio mode.....	99
9.1	Operation	99
9.2	Setup menu	100
9.3	Station List.....	100
10	Podcast mode	101
10.1	Operation	101
10.2	Setup menu	102
10.3	Podcast List	102
11	Bluetooth mode	103
11.1	Pairing	103
11.2	Operation	103
11.3	Setup menu	104

12	AUX In 1 mode	105
12.1	Operation	105
12.2	Setup menu	105
13	AUX In 2 mode	106
13.1	Operation	106
13.2	Setup menu	106
14	Optical mode	107
14.1	Operation	107
14.2	Setup menu	107
15	Coaxial mode	108
15.1	Operation	108
15.2	Setup menu	108
16	CD mode	109
16.1	Operation	109
16.2	Setup menu	110
17	Phono mode	111
17.1	Operation	111
17.2	Setup menu	111
18	Streaming services	112
18.1	Operation	113
18.2	Setup menu	114
19	Sleep timer	115
20	System Settings	116
20.1	Accessing the system settings	116
20.2	Equalizer	116
20.3	Network	117
20.4	Time/date	118
20.5	Inactive standby	118
20.6	Language	118
20.7	Factory Reset	118
20.8	Software update	119
20.9	Setup Wizard	119
20.10	Info	119
20.11	Backlight	119
21	Using OKTIV™ app to control MAESTRO	120
22	Room correction	122
23	Troubleshooting	126
24	Cleaning	129
25	Warranty	130

1 Introduction

Thank you for purchasing MAESTRO. This operating manual and the safety manual provide all the information required for trouble-free and safe operation of MAESTRO.

- Read the operating manual and the safety manual in their entirety before using MAESTRO.
- Keep the operating manual and safety manual for future reference.
- If you pass MAESTRO on to a third party, please provide them with the operating manual and safety manual as well.
- Failure to follow the operating manual and safety manual can result in serious injury or damage to MAESTRO.
- We assume no liability for damage resulting from failure to observe the instructions in this operating manual and safety manual.

The images in this operating manual are intended to illustrate the actions necessary to operate MAESTRO.

Enjoy your MAESTRO!

1.1 Contact data

Address	sonoro audio GmbH, Hammer Landstraße 45, 41460 Neuss, Germany
Phone	+49 2131 8834-141
Fax	+49 2131 7517-599
E-Mail	support@sonoro.com
Internet	 www.sonoro.com Germany:  https://www.instagram.com/sonoroaudio/  https://www.facebook.com/sonorodeutschland/ France:  https://www.instagram.com/sonorofrance/

1.2 Intended use

MAESTRO is intended for personal use only. It is not intended for commercial use. MAESTRO is solely intended for the following tasks:

- Operation of external speakers with an impedance of 4-16 Ω .
- Playback of FM/DAB+/Internet radio and music streaming services.
- Playback of 12 cm audio CD and MP3/WMA CD disc.
- Audio playback from external devices connected via AUX In, phono input, optical input or coaxial Input.
- Audio playback from Bluetooth-enabled devices (e.g., mobile phones).
- Streaming music to Bluetooth headphones.
- Charging of external devices that are connected via the USB port.

Any other use is considered improper use and is prohibited. We assume no liability for damages resulting from improper use.

2 Getting to know your MAESTRO

2.1 Scope of delivery

In addition to the MAESTRO itself, the following accessories are also included in the scope of delivery:

- Remote control
- One button cell (CR2032, 3 V)
- Power cable
- FM/DAB cable antenna
- FM/DAB telescopic antenna
- External WLAN antenna
- Quick start guide
- Operating manual
- Safety manual
- Greeting card

2.2 Controls and ports

Front view

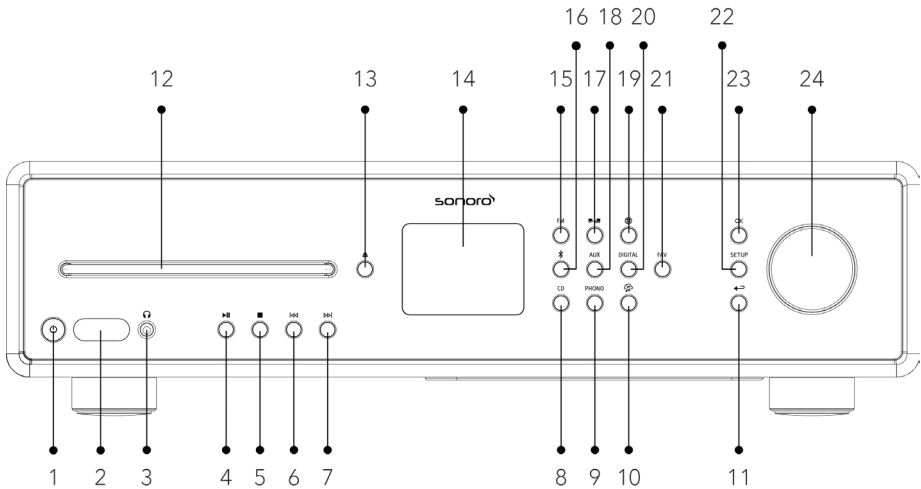

1. Standby button (⏻)
2. Infra-red sensor & light sensor
3. Headphone jack (🎧)
4. Play/pause button (▶||)
5. Stop button (■)
6. Left button, skip previous (⏮)
7. Right button, skip next (⏭)
8. CD mode (CD)
9. Phono mode (PHONO)
10. Music streaming services (🎵)
11. Back button (⬅️)
12. CD slot
13. CD eject button (⏏)
14. Display
15. FM radio mode (FM)
16. Bluetooth mode (📶)
17. DAB radio mode (DAB)
18. Auxiliary input 1/2 mode (AUX)
19. Internet radio / Podcasts mode (🌐)
20. Optical/coaxial input mode (DIGITAL)
21. Favourite button (FAV)
22. Setup button (SETUP)
23. Select button (OK)
24. Volume knob, navigation knob

Rear view

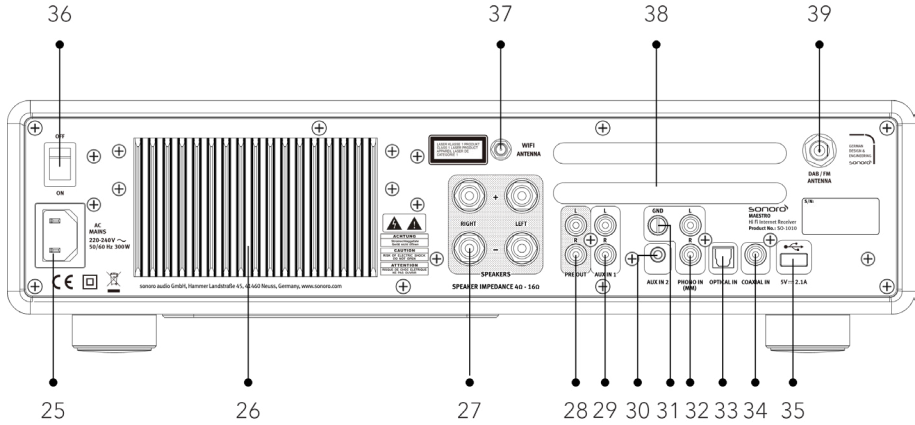

- | | |
|-------------------------------|----------------------------------|
| 25. AC socket | 33. Optical input |
| 26. Heatsink | 34. Coaxial input |
| 27. Speaker output terminals | 35. USB port |
| 28. Pre-amplifier output | 36. Mains ON/OFF switch |
| 29. Auxiliary input 1 (RCA) | 37. External WLAN antenna jack |
| 30. Auxiliary input 2 (3.5mm) | 38. Rear panel ventilation holes |
| 31. Phono Ground (GND) | 39. DAB/FM antenna jack |
| 32. Phono input | |

Bottom view

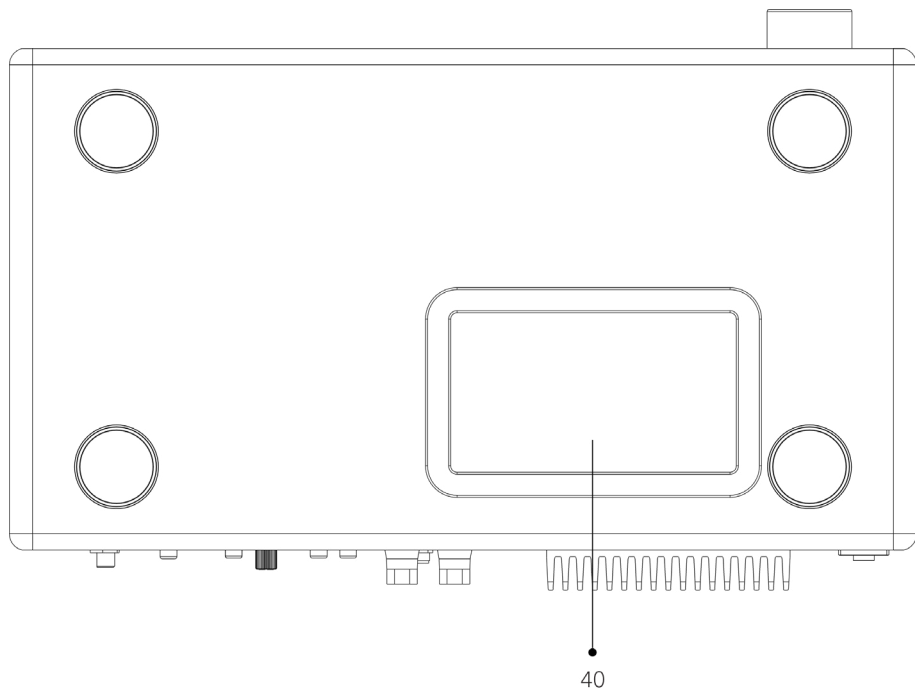

40. Bottom ventilation holes

! NOTICE!

Risk of damage!

Do not block the rear panel and bottom ventilation holes.

Remote control

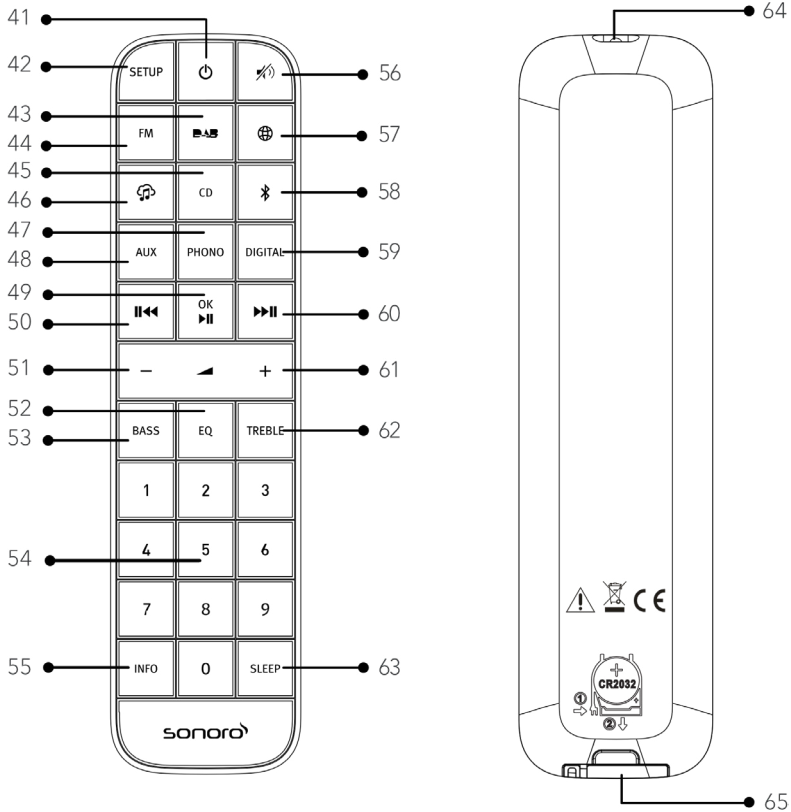

- 41. Standby button (⏻)
- 42. Setup button (SETUP)
- 43. DAB Radio mode (DAB)
- 44. FM Radio mode (FM)
- 45. CD mode (CD)
- 46. Music streaming services (🎵)
- 47. Phono mode (PHONO)
- 48. Auxiliary input 1/2 mode (AUX)
- 49. Play/Pause button (▶||), OK button
- 50. Left button, skip previous (◀◀)
- 51. Volume down button (−)*
- 52. Equalizer setting button (EQ)
- 53. Bass setting button (BASS)
- 54. Preset station buttons (0-9)
- 55. Information button (INFO)
- 56. Mute button (🔇)
- 57. Internet radio / Podcasts mode (🌐)
- 58. Bluetooth mode (📶)
- 59. Optical/coaxial input mode (DIGITAL)
- 60. Right button, skip next (▶▶)
- 61. Volume up button (+)*

- 62. TREBLE setting button (**TREBLE**)
 - 63. Sleeper timer button (**SLEEP**)
 - 64. Infra-red transmitter
 - 65. Battery holder
- *Navigation buttons (**+**, **-**)

2.3 Technical data

Specification	Value
Dimensions (W×D×H)	approx. 432 x 277 x 120 mm
Weight	approx. 6.0 kg
Operating temperature	0°C to +40°C
Load impedance	4-16Ω
Rated output power 1KHz, THD+N <0.1% (AES17)	170W x 2 @4Ω 100W x 2 @8Ω
Frequency response	20Hz ~ 20KHz
Display	2.8" TFT colour display
Frequency range, FM	87.50 MHz - 108.00 MHz
DAB/DAB+	Band III, 174.928 MHz - 239.200 MHz
Internet radio	More than 50,000 stations worldwide
Station presets	30 for each FM DAB/DAB+ Internet radio / Podcasts 10 for Spotify 8 for each Deezer Amazon Music
CD support formats	CD-DA (12cm), CD-R*, CD-RW* Audio CD, MPEG 1 Layer 3 (MP3), Windows Media Audio (WMA, DRM not supported) Sampling rate 16KHz~48KHz, bit rate max. 320kbps (* Playback dependent on quality of recording and medium)
USB charging	Output: DC 5V  2.1A
AUX-IN	Port 1 : RCA jack Sensitivity: 1000 mV Port 2 : 3.5mm jack Sensitivity: 300 mV
Optical In (TOSLINK) Coaxial In (S/PDIF)	Supports linear PCM Sample rate: 28KHz~216KHz Channel: Stereo 16 bit, 24bit
Phono in	For Moving Magnet (MM) pickup system Input sensitivity: 5 mV / 47 K Ω
Pre-amplifier output	2 Vrms / 1.5 K Ω
Streaming	Bluetooth Spotify Deezer Amazon Music
Network supported	IEEE 802.11 a/b/g/n 2.4GHz / 5GHz 2.400GHz - 2.4835GHz / 5.18GHz - 5.35GHz / 5.47GHz - 5.85GHz
Transmitted power	15.5 dBm for 2.4GHz 16.5 dBm for 5GHz WLAN
Encrypted key	WEP, WPA, WPA2 (PSK), WPS

Specification	Value
Bluetooth	Version 5.0, Profile: AVRCP v1.6, A2DP 1.3.1 2.402GHz - 2.480GHz
Transmitted power	14.15 dBm for BT 13.39dBm for BT-LE
Battery	CR2032 (remote control)
Power supply	AC 220-240V, 50/60Hz
Standby Power	< 1.0W
Network Standby	< 2.0W

Specifications are subject to change without notice.

2.4 Marks of approval and certificates



The Bluetooth® word mark and logos are registered trademarks owned by the Bluetooth SIG, Inc. and any use of such marks by sonoro audio GmbH is under license. Other trademarks and trade names are those of their respective owners.



The Spotify software is subject to third party licenses found here:

<https://www.spotify.com/connect/third-party-licenses>



Deezer and Deezer logo are international trademarks of Deezer S.A., registered in France and other countries.



Amazon, Amazon Music Unlimited and all related logos are trademarks of Amazon.com, Inc. or its affiliates.

3 Getting started

3.1 Unpacking MAESTRO

1. Take MAESTRO out of the packaging and check whether MAESTRO or the individual parts are damaged. If this is the case, do not use MAESTRO. Should you detect any damage, contact your dealer or sonoro audio GmbH customer support immediately.
2. Check to make sure that the delivery is complete (see chapter "Scope of delivery").
3. Place MAESTRO in a suitable location. If you want to put your MAESTRO on a natural wood surface, please make sure that it is suitable. Oiled or waxed surfaces may cause stains.
4. Remove the protective film from the display.

3.2 Preparing the remote control

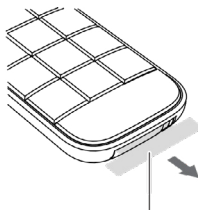

Insulation strip



Do not block the infra-red sensor on the MAESTRO and the infra-red transmitter on the remote control during use.

3.3 Replacing the battery in the remote control

1. Press and hold the release tab in the direction indicated by ①; and slide the battery holder out in the direction indicated by ②.
2. Insert the battery CR2032, 3V with the label (+) side up.
3. Slide the battery holder into the remote control until it locks.

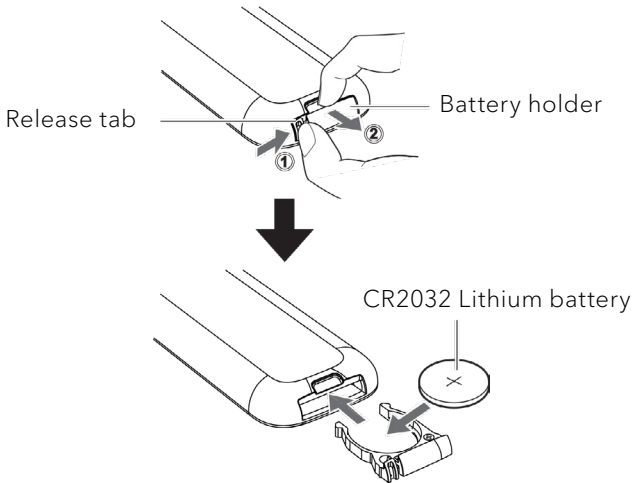

3.4 Using the antennas

1. The scope of supply contains a cable antenna and a rod antenna. For optimum radio reception, one of the two antennas must be used.
2. Screw the rod antenna onto the FM/DAB antenna connector located on the back of MAESTRO.

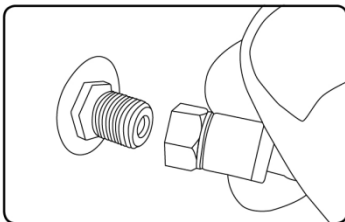

- If you are using the cable antenna, unfold the cable antenna and align the antenna so that you have the best possible reception.

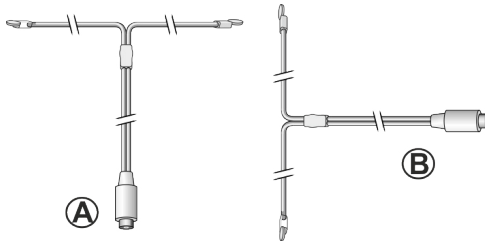

For good FM/DAB radio reception, the two ends of the cable antenna should form a 'T' (dipole) with the connection cable.

A: Recommended alignment for FM

B: Recommended alignment for DAB

For even better reception, connect MAESTRO to a suitable house antenna.

- If you are using the rod antenna, pull the rod of antenna apart and align the antenna so that you have the best possible reception.
- Screw the WLAN antenna onto the WLAN antenna connector located on the back of MAESTRO. Lift WLAN antenna upwards.

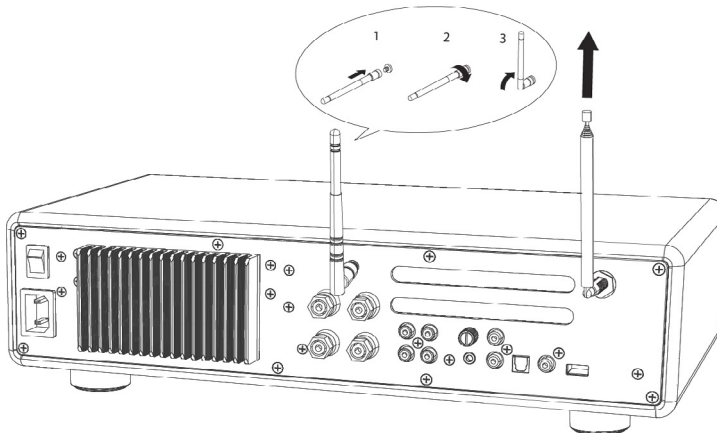

3.5 Speaker connections

! NOTICE!

Risk of damage!

- Disconnect the power plug from the power outlet before connecting the speakers.
- Never touch the speaker terminals while the power cord is connected. Doing so could result in electric shock.
- Use speakers with an impedance of 4 - 16 Ω .

Speakers can be connected to MAESTRO as show below.

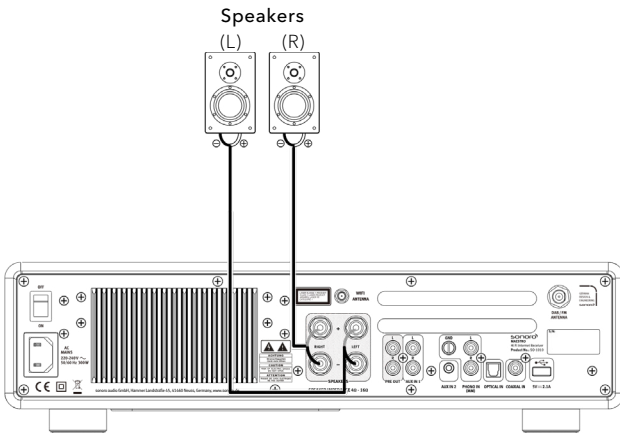

Connecting the speaker cables

1. Remove approximately 10mm of insulation from the end of each speaker cable. Then, twist the bare wires of the cable firmly together.
2. Unscrew the knob.
3. Insert one bare wire into the hole in the side of each terminal.
4. Tighten the knob to secure the wire.

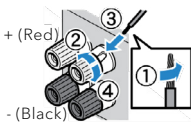



When connecting the speaker cable, take notice of the following:

- Do not let the bare wires of the speaker cable touch one another.
- Do not let the bare wires of the speaker cable come into contact with MAESTRO's rear panel and screws.

Using a banana plug

1. Tighten the knob
2. Insert the banana plug into the end of the terminal.

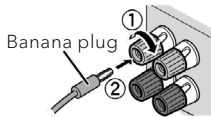

3.6 Connecting PRE-Out jacks / 2.1 System

The pre-outs allow you to connect active subwoofers, another power amplifier, mixer, recorder, etc.

The following illustration shows how to connect an active subwoofer to MAESTRO.

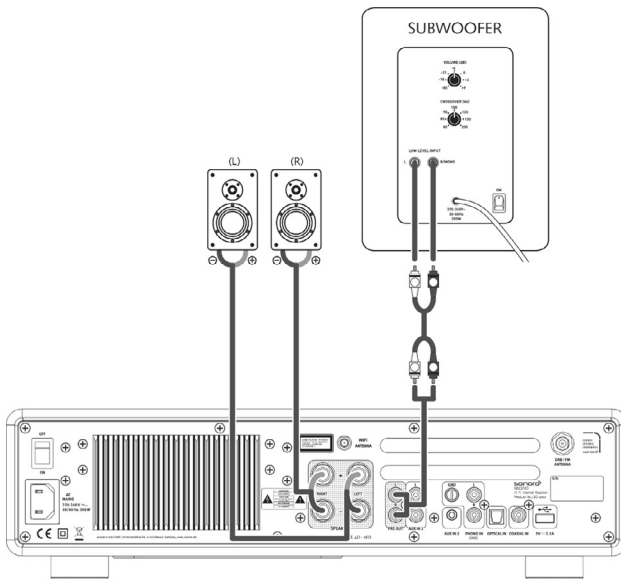

Select the option 2.1 System in the EQUALIZER menu. Then choose at MAESTRO the same crossover frequency as your active subwoofer.

MAESTRO allows you to select the following crossover frequencies: 60Hz, 70Hz, 80Hz, 90Hz, 100Hz, 110Hz, 120Hz, 140Hz 160Hz and 180Hz.

Choose a low frequency, e.g., 60Hz, for very large subwoofers and higher frequencies for smaller subwoofers. Follow the instructions and recommendations of your subwoofer.

Select one of the crossover frequencies and confirm with the "OK" button. The speakers connected to the MAESTRO (L and R) are then operated via a Linkwitz high pass filter 2nd order.

This has the advantage that the L and R speakers are relieved of low tones, and the entire 2.1 system gains dynamic and maximum volume.



Adjusting the volume, loudness and tone on MAESTRO has effect on the PRE-OUT jacks.

3.7 Connecting a record player

Record players with MM cartridge can be connected directly to MAESTRO. Please connect as shown below.

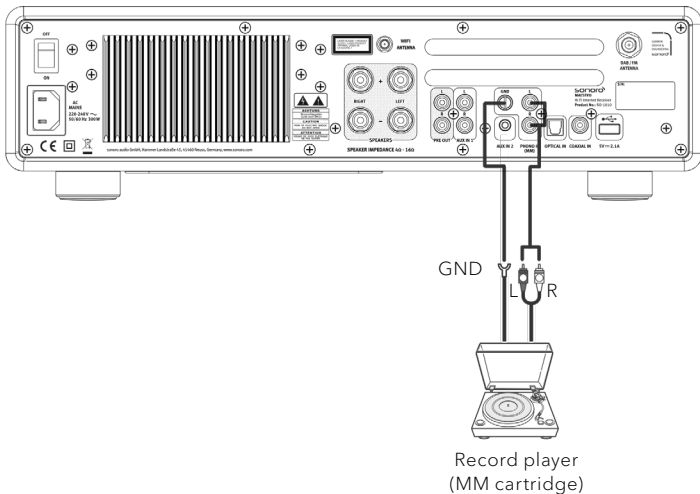

NOTICE!

Risk of damage!

The GND terminal of PHONO is not a safety ground connection.
Connect the ground cable of your record player here to reduce hum and noise.



If input source is set to "PHONO" without having a turntable connected, you may hear a hum noise from the speakers.



Depending on the turntable, connecting the ground terminal may have the reverse effect of increasing noise. In this case, it is not necessary to connect the ground terminal.

3.8 Connecting the power cord

HiFi audiophile proves that polarity of the power supply affects sound quality. MAESTRO contains a power plug with a mark of the phase (see picture below).

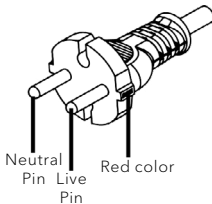

You can check your AC mains socket for the live pin by using an AC mains phase detector or an AC mains socket tester.

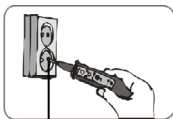

Live pin socket

NOTICE!

Risk of electrical shock!

Read all safety warnings and all instructions for your AC phase detector. If you have any doubts about its operation, contact a specialist!

1. After completing all connections, insert the power plug into the power outlet with correct phase.

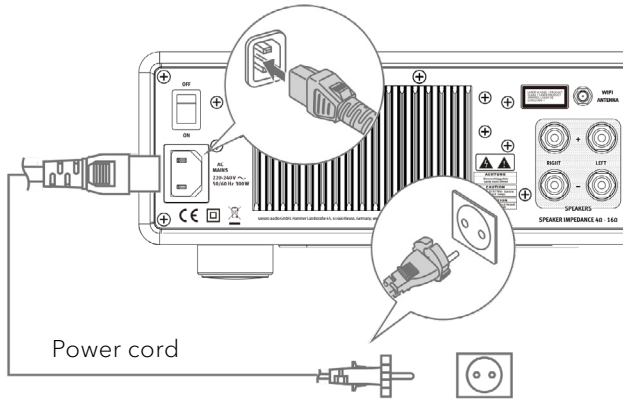

To household power outlet
(AC 230V, 50Hz)

2. Switch on the mains power, switch on MAESTRO.

3.9 Performing initial setup

When MAESTRO is powered on for the first time, the "Language" (to be used in the display) selection shows on the display. Then, the "Setup wizard" appears on the display. Follow the instructions below to configure some initial settings.

1. When the "Setup Wizard" is displayed, press **+** or **-** on the remote control (or rotate the navigation knob) to select "YES" and then press **OK** to start the setup.



2. You are then prompted to select:
 - Time format (12 or 24-hour),
 - Source of time & date auto update (Update from Radio, Internet or no update).

Depending on the selection you have made, follow the instructions on the display to further set up date and time, time zone, daylight saving or wireless network. Rotate the navigation knob on MAESTRO or press the navigation buttons on the remote control to make selections and then press **OK** to confirm (see chapter “Using the menus”).

If update from Internet is selected, a WLAN connection must be established. When entering the key of your wireless network, rotate the navigation knob on MAESTRO or press the navigation buttons on the remote control to select a character and then press **OK** to confirm. To delete the last entry, select [BKSP]. To cancel entering the key, select [CANCEL]. To confirm the entered key, select [OK].

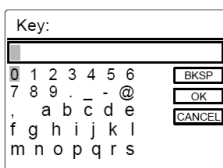









- When “Setup wizard completed” appears, press **OK** to exit the setup wizard.



To run the setup wizard again, go to [System Settings] and then select [Setup Wizard] (See chapter “System Settings”).

4 Basic operation

To turn on	Press  . MAESTRO starts operation from the last selected playback mode.
To turn off (standby mode)	Press  . The time and date (if set) are displayed. MAESTRO will automatically change to Standby mode without playback and operation after 15 minutes.
To directly select a playback mode	Press the direct operation mode key on the remote control or the front panel to directly switching from one operation mode to the other.
To playback a CD	Insert CD disc in CD slot and MAESTRO starts playing the CD.
To eject a CD	Press the eject button () on MAESTRO.
To control the volume	Press + or - on the remote control or rotate the volume knob on MAESTRO.
Pairing with a Bluetooth headphone, for the first time	<p>In all operation modes except the Bluetooth mode, press and hold  key on remote control. Or, press SETUP once, then + or - on the remote control (or rotate the navigation knob) to select [Bluetooth headphone], then select [Bluetooth pairing], then [Available devices], and then press OK to confirm. Wait for your Bluetooth device name to be shown on the display and then press OK to select it.</p> <p>When the small Bluetooth headphone icon  is blinking, MAESTRO is in pairing mode. The Bluetooth headphone icon  stops blinking when the pairing is completed. The paired Bluetooth headphone device name is temporarily shown on the display.</p> <p>Note: Make sure that your Bluetooth headphones are already in discovery mode and ready for pairing.</p> <p>For more details, please refer to your Bluetooth device instruction manual.</p>

Connecting with a paired Bluetooth headphone	<p>In all operation modes except the Bluetooth mode, press and hold  key on remote control. Or, press SETUP once, then + or - on the remote control (or rotate the navigation knob) to select [Bluetooth headphone], then select [Bluetooth pairing], then [Paired devices], and then press OK to confirm. Your paired Bluetooth device names are shown on the display. Select your device and press OK to confirm.</p> <p>When the small Bluetooth headphone icon  is blinking, MAESTRO is in pairing mode. The Bluetooth headphone icon  stops blinking when the pairing is completed. The paired Bluetooth headphone device name is temporarily shown on the display.</p> <p>Note: Make sure that your Bluetooth headphones are already in discovery mode and ready for pairing. For more details, please refer to your Bluetooth device instruction manual.</p>
To disconnect a paired Bluetooth headphone	<p>Press SETUP once, then + or - on the remote control (or rotate the navigation knob) to select [Bluetooth headphone], then select [Bluetooth disconnect] and then press OK to confirm.</p>

5 Using the menus

There are three types of menus in MAESTRO.

















- Setup menu (For specific settings in a playback mode, e.g. [FM Auto Search] in FM mode)
- System Settings (For general settings, e.g., time/date, language etc.)
- Main menu (For accessing the playback modes and sleep time)

To access the menus	Press SETUP . Contents of the menu may differ in different playback modes.
To select an option in the menus	Rotate the navigation knob on MAESTRO or press + or - on the remote control.
To confirm a selection in the menus	Press OK .
To go back one level in the menu	Press ↶ .

6 Display icons

Refer to the table below for the meanings of the display icons when shown on the display.

GB

	WLAN connection is established (with signal strength).
	WLAN connection is disconnected.
	A Bluetooth device is connected.
	A Bluetooth headphone is connected.
	The radio station is in the preset list.
	FM RDS information is received.
	Radio signal is being received (with signal strength).
	Repeat all playback mode is active.
	Repeat one playback mode is active.
	Repeat folder playback mode is active.
	Shuffle playback mode is active.
	Repeat all and shuffle playback mode is active.
	Sleep timer is active.
	Stereo sound broadcast is available.
	Sound output is muted.
	Playback is paused.

7 FM Radio mode

7.1 Operation

To access the FM Radio mode	Press FM key on MAESTRO or the remote control.
To manually tune the frequency	Press ⏮ or ⏭ . Or, press and hold OK key to active the manual tune.
To automatically tune to the next available station	Press and hold ⏮ or ⏭ . Or, press the OK key to start the automatic tuning.
To store a radio station in the preset list	A maximum of 30 radio stations can be stored. <ol style="list-style-type: none">1. Press and hold the FAV key on MAESTRO until the preset list is displayed and [Save to Preset] is displayed.2. Press + or - on the remote control (or rotate the navigation knob) to select a preset station number and then press OK to confirm.
To directly store a radio station in the preset list	On the remote control: Press and hold one of the preset station button (1-9).
To recall a radio station in the preset list	You have 2 options for selecting a saved preset: <ol style="list-style-type: none">1. Press FAV. Press + or - on the remote control (or rotate the navigation knob) to select a radio station in the preset list and then press OK to confirm.2. Press the preset station button (0-9) on the remote control to access a stored preset station (1-30).
To browse the radio station information (if available)	Press INFO on the remote control repeatedly.
To mute or restore the sound output	Press 🔇 or ▶ button.



To recall 2 digit favourites, press buttons after each other on the remote control.

7.2 Setup menu

Press **SETUP** in the FM mode to access the setup menu (see chapter "Using the menus"). The following options are available and the current settings (if applicable) are marked with an asterisk (*).

- [FM Auto Search]
To auto store all available radio stations in the preset list.*
*All existing preset stations will be erased.
- [FM Scan Setting]
To decide if only stations with strong signals are scanned when performing automatic tuning.
- [FM Reception Setting]
To listen radio in stereo or mono sound output.
- [Bluetooth headphone]
To connect or disconnect to Bluetooth headphones, see chapter "Basic operation".
- [System Settings]
See chapter "System Settings".
- [Main menu]
To access other playback modes or sleep timer.

8 DAB Radio mode

8.1 Operation

To access the DAB Radio mode	Press the DAB key on MAESTRO or the remote control.
To search for DAB radio stations	The first time you select the DAB mode, or if the station list is empty, MAESTRO will automatically perform a full scan and store all available stations in the station list.
To tune to a station	Press ⏮ or ⏭ .
To store a radio station in the preset list	A maximum of 30 radio stations can be stored. <ol style="list-style-type: none">1. Press and hold the FAV key on MAESTRO until the preset list is displayed and [Save to Preset] is displayed.2. Press + or - on the remote control (or rotate the navigation knob) to select a preset station number and then press OK to confirm.
To directly store a radio station in the preset list	On the remote control: Press and hold one of the preset station button (1-9).
To recall a radio station in the preset list	You have 2 options for selecting a saved preset: <ol style="list-style-type: none">1. Press FAV. Press + or - on the remote control (or rotate the navigation knob) to select a radio station in the preset list and then press OK to confirm.2. Press the preset station button (0-9) on the remote control to access a stored preset station (1-30).
To browse the radio station information* (if available)	Press INFO on the remote control repeatedly.
To mute or restore the sound output	Press 🔇 or ▶ button.

*DAB information (if available) includes: Station name, Dynamic Label Segment (DLS), Signal strength, Program type (PTY), Ensemble Name, Frequency, Signal error rate, Bit rate and audio status, Codec, and Time and date.



To recall 2 digit favourites, press buttons after each other on the remote control.



(DAB) stands for Digital Audio Broadcasting

(DAB+) stands for Digital Audio Broadcasting using an Advanced Audio Codec (AAC).

8.2 Setup menu

Press **SETUP** in the DAB mode to access the setup menu (see chapter “Using the menus”). The following options are available and the current settings (if applicable) are marked with an asterisk (*).



- [Station List]
To display all available stations.
- [Scan]
To scan and store all available stations.
- [Manual Tune]
To manually tune the frequency. The list of available digital radio ensembles is shown.
- [Prune invalid Stations]
To remove all invalid stations from the station list.
- [DRC]
Some DAB broadcasts offer dynamic range compression (DRC). Compressing the dynamic range of a radio signal can increase the volume of quiet sounds and reduce the volume of loud sounds. You can select high, low or off level. High level is recommended for noisy environment.

- [Station Order]
To define how the stations are listed when browsing the station list. Options are:
 - [Alphanumeric]: Arrange the stations in alphabetical order.
 - [Ensemble]: List groups of stations that are broadcast together on the same ensemble.
- [Bluetooth headphone]
To connect or disconnect to Bluetooth headphones, see chapter "Basic operation".
- [System Settings]
See chapter "System Settings".
- [Main menu]
To access other playback modes or sleep timer.

9 Internet Radio mode

9.1 Operation

WLAN connection must be established first to use the Internet radio (see chapters "Performing initial setup" and "Network").

To access the Internet Radio mode	Press the  key on MAESTRO or the remote control to toggle Internet Radio mode.
To tune to a radio station	See chapter "Station List".
To store a radio station in the preset list	A maximum of 30 radio stations and podcasts can be stored. <ol style="list-style-type: none">1. Press and hold the FAV key on MAESTRO until the preset list is displayed and [Save to Preset] is displayed.2. Press + or - on the remote control (or rotate the navigation knob) to select a preset station number and then press OK to confirm.
To directly store a radio station in the preset list	On the remote control: Press and hold one of the preset station button (1-9).
To recall a radio station in the preset list	You have 2 options for selecting a saved preset: <ol style="list-style-type: none">1. Press FAV. Press + or - on the remote control (or rotate the navigation knob) to select a radio station in the preset list and then press OK to confirm.2. Press the preset station button (0-9) on the remote control to access a stored preset station (1-30).
To browse the station information* (if available)	Press INFO on the remote control repeatedly.
To mute or restore the sound output	Press  button on the remote control.

* Station information (if available) includes: Artist and track name, Station description, Station genre and location, Codec and sampling rate, Playback buffer, and date.



To recall 2 digit favourites, press buttons after each other on the remote control.

9.2 Setup menu

Press **SETUP** in the Internet Radio mode to access the setup menu (see chapter "Using the menus"). The following options are available and the current settings (if applicable) are marked with an asterisk (*).

- [Last listened]
To tune to your last listened radio stations and podcasts.
- [Station List]
To tune to any available Internet radio stations (See chapter "Station List").
- [Bluetooth headphone]
To connect or disconnect to Bluetooth headphones, see chapter "Basic operation".
- [System Settings]
See chapter "System Settings".
- [Main menu]
To access other playback modes or sleep timer.

9.3 Station List



The following menus and sub-menus are available in the [Station List]:

- [Local (name of your location)]
To browse and tune to any radio stations available in your area.
- [Search]
To search for any available radio by entering keywords.
- [Location]
To browse and tune to radio stations by location.
- [Popular]
To browse and tune to the most popular Internet radio stations.
- [Discover]
To search the station list for stations by Origin, Genre, Language, and see the list of results with "Show stations".

10 Podcast mode

10.1 Operation

WLAN connection must be established first to use the Podcasts mode (see chapters "Performing initial setup" and "Network").

To access the Podcasts mode	Press the  key on MAESTRO or the remote control to toggle to Podcasts mode.
To tune to a podcast	See chapter "Podcast List".
To store a podcast in the preset list	A maximum of 30 radio stations and podcasts can be stored. <ol style="list-style-type: none">1. Press and hold the FAV key on MAESTRO until the preset list is displayed and [Save to Preset] is displayed.2. Press + or - on the remote control (or rotate the navigation knob) to select a preset station number and then press OK to confirm.
To directly store a podcast in the preset list	<ol style="list-style-type: none">1. Press and hold one of the 4 preset keys (1-4) on MAESTRO.2. On the remote control: Press and hold one of the preset station button (1-9).
To recall a podcast in the preset list	You have 2 options for selecting a saved preset: <ol style="list-style-type: none">1. Press FAV. Press + or - on the remote control (or rotate the navigation knob) to select a radio station in the preset list and then press OK to confirm.2. Press the preset station button (0-9) on the remote control to access a stored preset station (1-30).
To browse the podcast information* (if available)	Press INFO on the remote control repeatedly.
To mute or restore the sound output	Press  button on the remote control.

*Podcast information (if available) includes: Artist and track name, Podcast description, Codec and sampling rate, Playback buffer, and date.



To recall 2 digit favourites, press buttons after each other on the remote control.

10.2 Setup menu

Press **SETUP** in the Podcast mode to access the setup menu (see chapter “Using the menus”). The following options are available and the current settings (if applicable) are marked with an asterisk (*).

- [Last listened]
To tune to your last listened radio stations and podcasts.
- [Podcasts List]
To tune to any available podcasts (See chapter “Podcast List”).
- [Bluetooth headphone]
To connect or disconnect to Bluetooth headphones, see chapter “Basic operation”.
- [System Settings]
See chapter “System Settings”.
- [Main menu]
To access other playback modes or sleep timer.

10.3 Podcast List

The following menus and sub-menus are available in the [Podcast List]:

- [Local (name of your location)]
To browse and tune to any podcasts available in your area.
- [Search]
To search for any available podcasts by entering keywords.
- [Location]
To browse and tune to podcasts by location.
- [Discover]
To search the podcasts by Origin, Genre, Language, and see the list of results with “Show podcasts”.

11 Bluetooth mode

MAESTRO can connect to Bluetooth-enabled players (e.g., mobile phone) within a range of approximately 10 meters (30 feet).



You have to disconnect any existing Bluetooth connection before connecting MAESTRO to another device!

11.1 Pairing

1. Press **⌘** key on remote control. Or, press **MENU** once, then **+** or **-** on the remote control (or rotate the navigation knob) to select the Bluetooth mode and then press **OK** to confirm.
When the small Bluetooth icon **⌘** is blinking, it indicates that MAESTRO is ready for pairing.
2. On your Bluetooth-enabled player, turn on the Bluetooth function and search for available Bluetooth devices.
3. Select "MAESTRO" in the list of available Bluetooth devices to start pairing.
The Bluetooth icon **⌘** stops blinking and is steady when pairing is complete.

11.2 Operation

To access the Bluetooth audio mode	Press ⌘ key on MAESTRO or the remote control.
To start playback	Select an audio file from your Bluetooth-enabled player and start playback.
To pause or resume playback	Press ⏸ .
To skip to the previous or next audio file	Press ⏮ or ⏭ .
To quickly search backward or forward within an audio file	During playback, press and hold ⏮ or ⏭ .
To disconnect the Bluetooth connection	<ul style="list-style-type: none"> • Switch to another playback mode, or • Select [BT disconnect] from the setup menu (see below), or • Press and hold ⌘ on the remote control.

To browse the information (if available) of the audio file	Press INFO on the remote control repeatedly.
To mute or restore the sound output	Press  button on the remote control.

11.3 Setup menu



Press **SETUP** in Bluetooth audio mode to access the setup menu (see chapter “Using the menus”). The following options are available and the current settings (if applicable) are marked with an asterisk (*).

- [Bluetooth disconnect]
To disconnect the Bluetooth connection.
- [View Details]
 - [Bluetooth Info]: To get the existing Bluetooth connection status.
 - [Connected Device]: To get the existing connected Bluetooth device name.
- [System Setting]
See chapter “System Settings”.
- [Main menu]
To access other playback modes or sleep timer.

12 AUX In 1 mode

12.1 Operation

Your external player (e.g., Blu-ray player) must be connected to the auxiliary input jack 1 of MAESTRO with an audio cable (with RCA connector, not supplied).

To access the Auxiliary In 1 mode	Press AUX key on MAESTRO or the remote control to toggle AUX In. 1 mode.
To start and control playback	Perform all playback operations on the external player.
To mute or restore the sound output	Press  or  button.

12.2 Setup menu



Press **SETUP** in AUX In 1 mode to access the setup menu (see chapter "Using the menus"). The following options are available and the current settings (if applicable) are marked with an asterisk (*).

- [Bluetooth headphone]
To connect or disconnect to Bluetooth headphones, see chapter "Basic operation".
- [System Settings]
See chapter "System Settings".
- [Main menu]
To access other playback modes or sleep timer.

13 AUX In 2 mode

13.1 Operation

Your external player (e.g., mp3 player) must be connected to the auxiliary input jack 2 of MAESTRO with an audio cable (with 3.5 mm connector, not supplied).

To access the Auxiliary In 2 mode	Press AUX key on MAESTRO or the remote control to toggle AUX In. 2 mode.
To start and control playback	Perform all playback operations on the external player.
To mute or restore the sound output	Press  or  button.

13.2 Setup menu



Press **SETUP** in AUX In 2 mode to access the setup menu (see chapter "Using the menus"). The following options are available and the current settings (if applicable) are marked with an asterisk (*).

- [Bluetooth headphone]
To connect or disconnect to Bluetooth headphones, see chapter "Basic operation".
- [System Settings]
See chapter "System Settings".
- [Main menu]
To access other playback modes or sleep timer.

14 Optical mode

14.1 Operation

Your external player (e.g., TV, audio amplifier) must be connected to the optical input jack of MAESTRO with optical (TOSLINK) cable (not supplied).

To access the Optical mode	Press DIGITAL key on MAESTRO or the remote control to toggle to optical mode.
To start and control playback	Perform all playback operations on the external player.
To mute or restore the sound output	Press  or  button.

14.2 Setup menu

Press **SETUP** in optical input mode to access the setup menu (see chapter “Using the menus”). The following options are available and the current settings (if applicable) are marked with an asterisk (*).

- [Audio clock sync.] [On], [Off]
For error-free audio transmission with some external devices, it is necessary to deactivate the audio clock synchronization.
- [Bluetooth headphone]
To connect or disconnect to Bluetooth headphones, see chapter “Basic operation”.
- [System Settings]
See chapter “System Settings”.
- [Main menu]
To access other playback modes or sleep timer.





The optical input only supports linear PCM, 2 channels 16bit or 24bit music sources.

15 Coaxial mode

15.1 Operation

Your external player (e.g., TV, Blu-ray and DVD player) must be connected to the optical input jack of MAESTRO with coaxial (RCA) cable (not supplied).

To access the coaxial mode	Press DIGITAL key on MAESTRO or the remote control to toggle to coaxial mode.
To start and control playback	Perform all playback operations on the external player.
To mute or restore the sound output	Press  or  button.

15.2 Setup menu

Press **SETUP** in coaxial input mode to access the setup menu (see chapter "Using the menus"). The following options are available and the current settings (if applicable) are marked with an asterisk (*).

- [Bluetooth headphone]
To connect or disconnect to Bluetooth headphones, see chapter "Basic operation".
- [System Settings]
See chapter "System Settings".
- [Main menu]
To access other playback modes or sleep timer.



The coaxial input only supports linear PCM, 2 channels 16 bit or 24bit music sources.

16 CD mode

NOTICE!



Risk of damage!

Improper handling of the MAESTRO may cause damage.

Do not insert un-supported disc formats into the MAESTRO.

16.1 Operation

MAESTRO can playback audio files stored on an audio CD, CD-R and CD-RW. Playback can depend on disc quality.

To access the CD mode	Press CD key on MAESTRO or the remote control.
To pause or resume playback	Press ▶ .
To stop playback	Press ■ .
To skip to the previous or next audio file	Press ◀◀ or ▶▶ .
To quickly search backward or forward within an audio file	During playback, press and hold ◀◀ or ▶▶ .
To select a playback mode	Press FAV repeatedly. <ul style="list-style-type: none">•  = Repeat all•  = Repeat one•  = Shuffle
To browse the information (if available) of the audio file	Press INFO on the remote control repeatedly.
To mute or restore the sound output	Press 🔇/🔊 button on the remote control.

16.2 Setup menu



Press **SETUP** in CD mode to access the setup menu (see chapter “Using the menus”). The following options are available and the current settings (if applicable) are marked with an asterisk (*).

- [Resume setting]
The CD will resume playback from the last played position, even if you have switched modes or switch the device to Standby mode. This function is terminated when you eject the CD. This function is intended for audio books, for example.
- [Bluetooth headphone]
To connect or disconnect to Bluetooth headphones, see chapter “Basic operation”.
- [System Settings]
See chapter “System Settings”.
- [Main menu]
To access other playback modes or sleep timer.

17 Phono mode

17.1 Operation

Your turntable must be connected to the phono input jack of MAESTRO with an audio cable (not supplied).

To access PHONO mode,	Press PHONO key on MAESTRO or the remote control.
To start and control playback,	Perform all playback operations on the external player.
To mute or restore the sound output,	Press  or  button.

17.2 Setup menu

Press **SETUP** in the Phono input mode to access the setup menu (see chapter "Using the menus"). The following options are available and the current settings (if applicable) are marked with an asterisk (*).

- [Phono noise reduction]
Turn on "Phono bypass playback" to reduce hum and noise artifacts. Phono input will bypass DSP and go directly to volume control.
- [Bluetooth headphone]
To connect or disconnect to Bluetooth headphones, see chapter "Basic operation".
- [System Settings]
See chapter "System Settings".
- [Main menu]
To access other playback modes or sleep timer.



The equalizer setting is not active when noise reduction is activated.

18 Streaming services

Your MAESTRO can play content from the following streaming services:

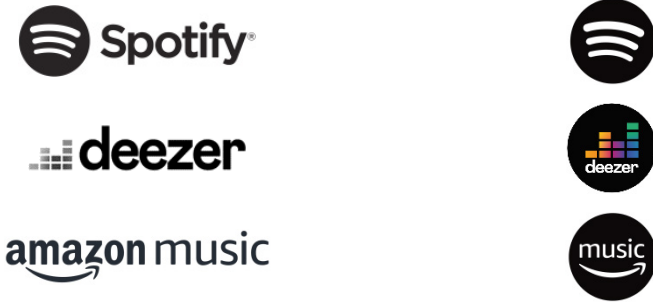

You will also find the symbols of these services in the display of your MAESTRO.



Your device (eg. smartphone) must be connected to the same network as your MAESTRO!

For tips for the OKTIV™ app please refer to chapter 21.

We recommend that you first install the OKTIV™ app on the device that you want to use to control your MAESTRO (this can be a smartphone or tablet, for example).



Please note: The use of streaming services requires contracts with the streaming providers; these may incur costs. In particular, free offers often contain advertising. Any changes are the responsibility of the streaming service. For more information, please visit the streaming service's website.





Services may also be operated directly with the streaming service's app or the MAESTRO itself. Please check with the streaming service.

18.1 Operation

The procedures described below applies analogously to all available streaming services.

GB

Selection of a streaming service	<p>Press the  key on the remote control and go to the selection of desired streaming service. The symbols of the services listed above will appear accordingly in the display of your MAESTRO.</p> <p>Or, press MENU once, then ⏮ or ⏭ (or rotate the navigation knob) to select the desired streaming service and then press OK to confirm.</p>
Log into a streaming account (Deezer, Amazon Music)	<p>To use a streaming service on your MAESTRO, sign in to MAESTRO or the OKTIV™ app installed on your mobile device with your account. Follow the instructions on the screen.</p>
How to use Spotify Connect	<p>Use your phone, tablet or computer as a remote control for Spotify. Go to spotify.com/connect to learn how.</p>
To pause or resume playback	<p>Press ⏸.</p>
To skip to the previous or next audio file	<p>Press ⏮ or ⏭.</p>
To store a playback item in the preset list	<p>A maximum of 8 playback items can be stored for Deezer and Amazon Music, and 10 for Spotify.</p> <ol style="list-style-type: none">1. Press and hold the FAV key on MAESTRO until the preset list is displayed and [Save to Preset] is displayed.2. Press + or - on the remote control (or rotate the navigation knob) to select a preset item and then press OK to confirm.
To directly store a playback item in the preset list	<p>On the remote control: Press and hold one of the preset station button 1-8 (Spotify 0-9).</p>

To recall a playback item in the preset list	<p>You have 2 options for selecting a saved preset:</p> <ol style="list-style-type: none"> 1. Press FAV. Press + or - on the remote control (or rotate the navigation knob) to select a radio station in the preset list and then press OK to confirm. 2. Press the preset station button (1-8) on the remote control (Spotify 0-9) to access a stored preset station (1-30).
To browse the information (if available) of the playback item	Press INFO on the remote control repeatedly.
To mute or restore the sound output	Press  button on the remote control.

18.2 Setup menu

Press **SETUP** in the Music streaming services to access the setup menu (see chapter "Using the menus"). The following options are available and the current settings (if applicable) are marked with an asterisk (*).

- [Bluetooth headphone]
To connect or disconnect to Bluetooth headphones, see chapter "Basic operation".
- [System Settings]
See chapter "System Settings".
- [Main menu]
To access other playback modes or sleep timer.

19 Sleep timer

The sleep timer sets the duration of time before MAESTRO turns off automatically.

1. Press **SETUP** in any playback mode and then select [Main menu] and then [Sleep].
Or, direct press **SLEEP** button on the remote to turn the sleep timer on or off.
2. Press **+** or **-** on the remote control (or rotate the navigation knob) to select a sleep timer (15, 30, 45, 60, or 90 min).
3. Press **OK** to confirm the selection.

When the sleep timer is active, the sleep timer icon () and the remaining time will be shown. To cancel the sleep timer, select [Sleep OFF].

20 System Settings

20.1 Accessing the system settings

- Press **SETUP** in any playback mode and then select [System Settings].
- Refer to the chapters below for details of each setting option.
- The current settings (if applicable) are marked with an asterisk (*).
- See chapter “Using the menus” for browsing and making selections in the system settings.

20.2 Equalizer

Select one of the sound equalizer options to adjust the sound according to your taste.

- [Loudness]
Loudness on, it adapts the treble and bass levels to suit the current volume, so that delicate sounds can still be heard clearly when you listen to your music quietly.
- [Bass]
Adjust the bass level to tailor the sound of the audio playback.
- [Treble]
Adjust the treble level to tailor the sound of the audio playback.
- [Balance]
Adjust the sound balance between the left and right of amplifier outputs.
- [Speakers]
Select the connected speakers' size to match with MAESTRO.
 - [Max. Power]
Suitable for large speakers with high power capability (full frequency response; no limiter)
 - [Medium Power]
Suitable for speakers with medium power capability (full frequency response; limited to 100W@4Ohm or 50W@8Ohm)
 - [2.1 System]
Suitable for 2.1 sound systems (the amplifiers of MAESTRO are operated with Linkwitz 2nd order high pass filter; no power limiter).

- [Crossover frequency]
Select the desired crossover frequency (80Hz are default).
See also chapter 3.6.
- [Room correction EQ]
With this function, the room correction can be switched on or off. For more details, see chapter 22.

20.3 Network

- [Network wizard]
To establish network connection.
- [WPS WLAN Setup]
Select this option if your wireless router supports both WPS and PBC setup methods.
- [View Settings]
To view the current network information.
- [Manual Settings]
Under the [Wireless] option, select [DHCP enable] to allocate IP address automatically or [DHCP disable] to do it manually.
- [NetRemote PIN setup]
To set up a NetRemote PIN.
- [Network Profile]
To display a list of networks saved by MAESTRO.
- [Clear Network Setting]
To clear all network settings.
- [Keep Network Connected]
To keep the WLAN network connected or not. If [YES] is selected, this allows you to wake MAESTRO from standby using a remote app. If [NO] is selected, this will switch OFF the WLAN network connection in standby mode.

20.4 Time/date

- [Set Time/Date]
To set time and date.
- [Auto Update]
To select a source (Radio, Internet network or no update) for automatic time and date update.
 - If you are updating time from a source (Radio - FM/DAB), the daylight savings setting has no effect.
 - If you are updating time from the Internet network, set your time zone.
- [Set Format]
To set 12 or 24-hour time format.
- [Set Timezone]
To set a time zone.
- [Daylight Savings]
To enable or disable daylight savings time.

20.5 Inactive standby

- This option sets the duration of time before MAESTRO turns off automatically. Options include: Off, 2, 4, 5 and 6 hours.

20.6 Language

- This option sets the menu language. Options include: English, German, Danish, Spanish, French, Italian, Dutch, Norwegian, Polish, Portuguese, Finnish, Swedish and Turkish.

20.7 Factory Reset

- This option clears all user-defined settings and replaces them with the original default settings.

20.8 Software update

- [Auto check]
To set to periodically check for update.
- [Check now]
To check for update immediately.
If a new software is available, MAESTRO will ask if you want to proceed with an update.
Before software upgrade, make sure that MAESTRO is connected to a stable power connection. Disconnecting power during a software update may damage MAESTRO.

20.9 Setup Wizard

- To perform initial setup (see chapter “Performing initial setup”).

20.10 Info

- This shows the current software version, Spotify version, radio ID and friendly name.

20.11 Backlight

To choose the brightness of the display: The sensor in the front of MAESTRO will automatically adjust the display brightness based on ambient light conditions. You can adjust your settings for bright lightning conditions as well as for low lightning conditions, e.g. in your bedroom.

- [High Ambience]
Level 8 to 15
- [Dark Ambience]
Level 1 to 8

21 Using OKTIV™ app to control MAESTRO

MAESTRO is compatible with the Frontier Smart Technologies OKTIV™ app. The app offers comprehensive remote control functionality for FS based audio modules with an iOS or Android smart device.

To install and use the OKTIV™ app:

1. Download the OKTIV™ app from “App Store” or “Google play” and install it on your iOS or Android smart device.



2. Connect your smart device to the same WLAN network as MAESTRO.
3. Launch the OKTIV™ app on your smart device. The app will search for compatible audio systems.
4. Select “MAESTRO” from the list of available audio systems.

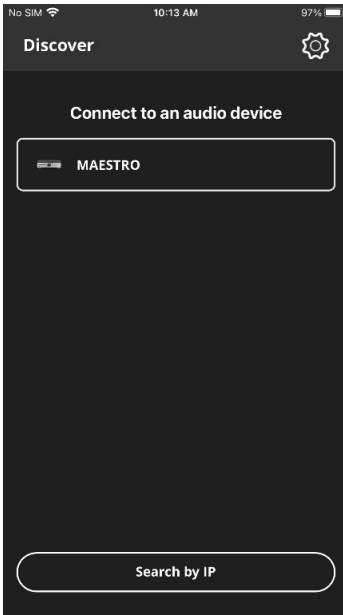

5. Control MAESTRO through the OKTIV™ app.

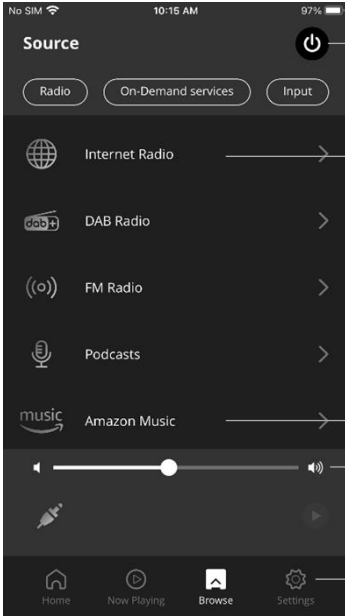

Turn on or off MAESTRO

Select a sound source

Control the volume

Navigation bar

GB



For the support, please visit the web page:

<https://support.oktiv.app/>



22 Room correction

MAESTRO is introducing a room correction function, a process where digital filters are used to correct room aberrations. sonoro's room correction app will guide you through the entire process.

To install and use sonoro Room correction app:

1. Download the "sonoro Room Correction" app from the "App Store" and install it on your iOS device.



sonoro Room Correction app is only available for iOS devices.

2. Switch on MAESTRO and switch to Bluetooth operating mode.
3. MAESTRO should not be connected with any smart devices. Small Bluetooth icon  is blinking.
4. Ensure the Bluetooth function in your iOS device is turned on. Launch the Room correction app on your iOS device. The app will search for compatible audio systems.
5. Select 'MAESTRO' from the available devices list.

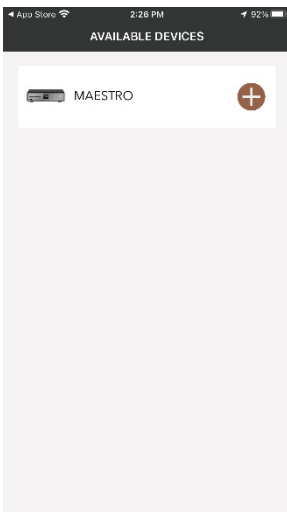

6. Afterward, the main operating screen is shown. Please select 'BEGIN CORRECTION'.

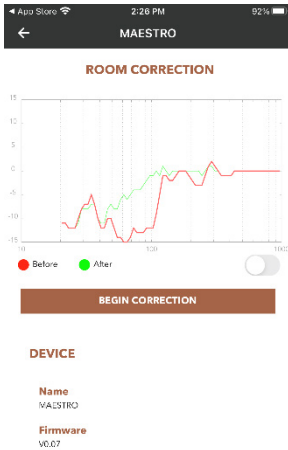

7. Follow the application directions and select "OK" to allow access of your microphone for the "sonoro Room Correction" app.

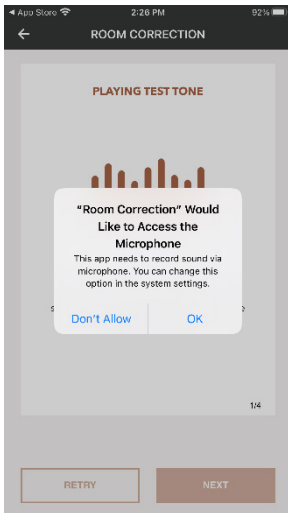

8. Step 1, you should hear a short test tone. Press 'NEXT' to continue.

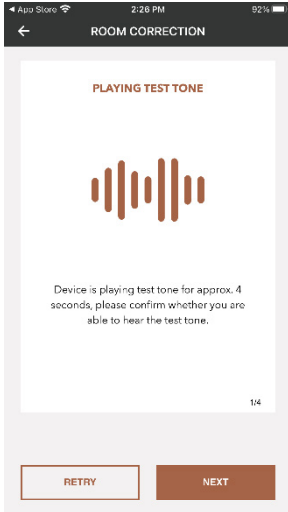

9. In step 2, the test tone is played continuously for 50 seconds. For the best result, we recommend walking around the room with the iPhone in your hand to record the sound from multiple positions.

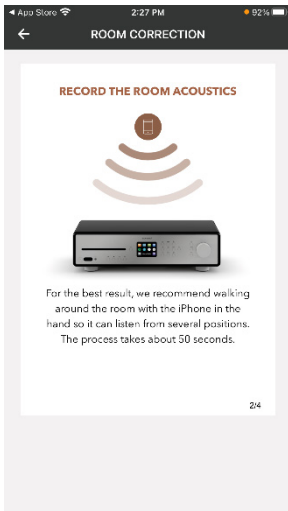

10. Step 3: The application will correct the output signal of your MAESTRO based on the recorded data to improve the acoustic performance in your room.

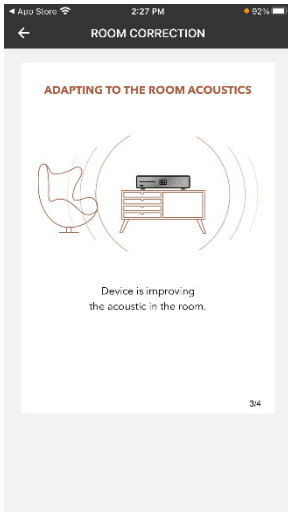

11. In step 4, the application displays the optimized green curve and applies the new filter setting automatically on MAESTRO. Press "OK" to continue.



The app returns to the main operation screen. There are frequency responses displayed for your room before and after the correction.

23 Troubleshooting

Malfunctions can occur with any electrical equipment. This is not necessarily due to MAESTRO defect. Please see the below table for troubleshooting tips.

Malfunction	Possible cause	Solution
No power.	Power cable is not properly connected.	Connect the power cable properly.
No response from MAESTRO.	There is an error in MAESTRO.	Disconnect and reconnect the power plug. Then turn MAESTRO on again.
MAESTRO enters Standby mode automatically.	The sleep timer activated.	Turn on MAESTRO and start playback again.
	The idle standby function is active because MAESTRO was not used for the specified time.	To disable the inactive standby function.
	The impedance of the connected speakers is incorrect.	Connect speakers with specific impedance range 4Ω - 16Ω.
	The protection circuitry has been activated because of a short circuit.	Twist the bare wires of each speaker cable firmly and reconnect to MAESTRO and speakers.
Remote control does not work, or only works sporadically.	Distance to MAESTRO is too large.	Reduce the distance between the remote control and MAESTRO.
	Battery is empty.	Replace the battery.

Malfunction	Possible cause	Solution
No sound or poor sound.	Sound is turned off.	Adjust the volume.
	External speakers are not properly connected.	Check the speaker wires connection and polarity.
	MAESTRO is not set to the correct playback mode.	Select another playback mode.
	Headset is plugged in.	Pull the headset out of the jack.
	FM/DAB or Internet reception is poor.	Extend/adjust the FM/DAB antenna or check the WLAN connection.
	There is radio interference.	Keep MAESTRO away from other electronic devices.
	Optical or coaxial Input has no sound	Select PCM as the output source on the external device.
	Due to the overload the protection circuit is activated.	Turn the MAESTRO off and on again to reset the protection circuit.
	Audio drop-outs in optical mode.	Switch off Audio Clock Synchronisation (refer to "Optical mode" section).
Insufficient WLAN signal strength.	The router is too far or blocked.	Place MAESTRO closer to the router or adjust the position of the WLAN antenna.
Cannot connect to your WLAN network.	Router is not switched on or working properly.	Switch on your router or check the router conditions.
	Setup method is incorrect.	Check if your router supports WPS and uses the correct setup method (PBC or PIN).
		Configure the WLAN settings again.

Malfunction	Possible cause	Solution
Some Internet radio stations disappear from the station list.	The station is removed from the list when it stops broadcasting.	Check again later. If the station broadcasts again, it will be brought back to the list.
CD playback does not start.	CD format is not supported.	Insert correct CD format in the CD slot.
	CD is dirty.	Clean the CD.
	CD is damaged.	Insert a different CD in the CD slot.
USB device is not charging.	USB cable is not connected or broken.	Check the USB cable.
USB device is not playing music.	USB playback is not supported.	USB port is used for charging.
Loud humming and noise in Phono Mode. Maximum volume is too low in Phono Mode.	GND cable is not connected.	Connected phono GND properly in MAESTRO and turntable.
	Using wrong phono cartridge.	Use a MM (Moving Magnet) pickup.
	Record player and speakers are too close together.	Move the record player and speakers as far apart as possible.
Internet radio station does not work sometimes.	Some stations only support a limited number of listeners.	Try again later.
	Station is not broadcasting.	Try again later.

24 Cleaning

NOTICE!

Material damage due to improper cleaning!

Improper cleaning can result in damage to MAESTRO or cause certain functions to stop working.

- Never use abrasive or solvent-based cleaning agents, as these may damage the surface of MAESTRO.
- Never use hot or compressed air to dry MAESTRO.
- The edges and corners of MAESTRO are vulnerable to pressure. Protect these areas to prevent them from being subjected to excessive pressure.

Cleaning off fingerprints and light soiling

- Clean MAESTRO only from the outside with a soft, dry cloth.

Cleaning off heavy soiling

- Clean MAESTRO only from the outside with a slightly damp cloth and then dry MAESTRO with a soft, dry cloth.

25 Warranty

When submitting warranty claims, the following applies without restricting your legal rights:

- Warranty claims can only be asserted within a period of max. 2 years (1 year in North America and Australia), calculated from the date of purchase.
- sonoro audio GmbH shall, at its own discretion, repair or replace MAESTRO free of charge any defects caused by material or manufacturing defects within the warranty period.
- In case of a complaint, please contact your dealer or our customer service department. You will find our contact data under "Contact data" (Chapter 1.1) or visit our website at www.sonoro.com
- No new warranty period begins following repair or replacement of MAESTRO. The warranty period of 2 years (1 year in North America and Australia) from date of purchase remains applicable.
- Excluded from the warranty are batteries, damage caused by improper use, normal wear and tear, as well as defects which only minimally affect the value or usability of MAESTRO. The warranty also expires in case of any modifications not made by our authorised service centre.
- This guarantee does not restrict or cancel the purchaser's free recourse to the rights set forth under statutory regulations concerning defects.

MAESTRO SO-1010

FR

HIFI ALL-IN-ONE INTERNET RECEIVER WITH CD PLAYER, FM, DAB+ & INTERNET RADIO, BLUETOOTH®



Mode d'emploi

Table des matières

1	Introduction.....	136
1.1	Données de contact	136
1.2	Utilisation prévue.....	137
2	Faites connaissance avec votre MAESTRO.....	137
2.1	Ensemble de livraison.....	137
2.2	Contrôles et ports	138
2.3	Données techniques.....	143
2.4	Marques homologues	144
3	Démarrage	145
3.1	Déballage du MAESTRO	145
3.2	Préparation de la télécommande.....	145
3.3	Remplacement de la pile dans la télécommande	145
3.4	Utilisation des antennes	146
3.5	Connexion des haut-parleurs	147
3.6	Sortie pré-adaptateur / Connexion des brones Pre-out / Système 2.1 ..	149
3.7	Connexion d'une platine vinyle.....	150
3.8	Raccordement du cordon d'alimentation	151
3.9	Effectuer la configuration initiale	152
4	Opérations de base.....	154
5	Utilisation des menus	156
6	Icones affichées	157
7	Mode de radio FM	158
7.1	Fonctionnement.....	158
7.2	Menu de configuration.....	159
8	Mode de radio DAB+	160
8.1	Fonctionnement.....	160
8.2	Menu de configuration.....	161
9	Mode de radio Internet.....	163
9.1	Fonctionnement.....	163
9.2	Menu de configuration.....	164
9.3	Liste des stations	165
10	Mode Podcasts	166
10.1	Fonctionnement.....	166
10.2	Menu de configuration.....	167
10.3	Liste des podcasts.....	168
11	Mode Bluetooth	169
11.1	Appairage.....	169
11.2	Fonctionnement.....	169
11.3	Menu de configuration.....	170

12	Mode AUX In 1	171
12.1	Fonctionnement	171
12.2	Menu de configuration	171
13	Mode AUX In 2	172
13.1	Opération	172
13.2	Menu de configuration	172
14	Mode Optique	173
14.1	Fonctionnement	173
14.2	Menu de configuration	173
15	Mode Coaxial	174
15.1	Fonctionnement	174
15.2	Menu de configuration	174
16	Mode CD	175
16.1	Fonctionnement	175
16.2	Menu de configuration	176
17	Mode Phono	177
17.1	Fonctionnement	177
17.2	Menu de configuration	177
18	Services de streaming	178
18.1	Fonctionnement	179
18.2	Menu de configuration	180
19	Minuterie de sommeil	181
20	Paramètres du système	182
20.1	Accès aux paramètres du système	182
20.2	Égaliseur	182
20.3	Réseau	183
20.4	Heure/date	183
20.5	Mode de veille inactif	184
20.6	Langue	184
20.7	Réglages d'origine	184
20.8	MAJ logiciel	184
20.9	Assistant réglages	184
20.10	Rétroéclairage	185
21	Utilisation de l'appli OKTIV ^{MD} pour contrôler le MAESTRO... ..	186
22	Utilisation de l'appli « Correction de la pièce »	188
23	Dépannage	193
24	Nettoyage	197
25	Garantie	198

1 Introduction

Merci d'avoir acheté le MAESTRO. Ce mode d'emploi et ce manuel de sécurité fournissent toutes les informations requises pour le fonctionnement en toute sécurité et sans danger du MAESTRO.

- Veuillez s'il vous plait lire ce mode d'emploi et ce manuel de sécurité dans leur entièreté avant d'utiliser le MAESTRO
- Conservez ce mode d'emploi pour référence future
- Si vous transférez le MAESTRO à un tiers parti, veuillez s'il vous plait également leur fournir ce mode d'emploi et ce manuel de sécurité
- Ne pas suivre le mode d'emploi et manuel de sécurité peut résulter en de sérieuses blessures ou endommager le MAESTRO
- Nous n'assumons aucune responsabilité quant aux dommages pouvant résulter du non-respect des consignes du mode d'emploi et du manuel de sécurité.

Les images de ce mode d'emploi sont destinées à illustrer les actions nécessaires à l'utilisation de MAESTRO.

Profitez pleinement de votre MAESTRO !

1.1 Données de contact

Adresse	sonoro audio GmbH, Hammer Landstraße 45, 41460 Neuss, Germany
Téléphone	+49 2131 8834-141
Fax	+49 2131 7517-599
E-Mail	support@sonoro.com
Internet	 www.sonoro.com Allemagne:  https://www.instagram.com/sonoroaudio/  https://www.facebook.com/sonorodeutschland/ France:  https://www.instagram.com/sonorofrance/

1.2 Utilisation prévue

Le MAESTRO est uniquement destiné à un usage personnel et non commercial. Le MAESTRO est uniquement destiné aux utilisations suivantes:

- La connection avec des haut-parleurs externes avec une impédance de 4Ω ... 16Ω .
- La lecture FM/DAB++/radio Internet et services de streaming.
- La lecture de CD audio 12 cm et de disques MP3/WMA CD.
- La lecture audio d'appareils externes connectés via les ports AUX In, phono, optique ou l'entrée coaxial.
- La lecture audio venant d'appareils Bluetooth (ex. téléphones portables).
- La diffusion de musique via un casque d'écoute Bluetooth.
- Le chargement d'appareils externes connectés via le port USB.

Toute autre utilisation est considérée comme étant incorrecte et interdite. Nous n'assumons aucune responsabilité pour les dommages pouvant résulter d'une utilisation incorrecte.

2 Faites connaissance avec votre MAESTRO

2.1 Ensemble de livraison

En plus du MAESTRO en tant que tel, les accessoires suivants sont aussi compris dans l'ensemble de la livraison :

- Télécommande
- Une pile-bouton (CR2032, 3 V)
- Cordon d'alimentation
- Câble-antenne FM/DAB+
- Antenne télescopique FM/DAB+
- Antenne Wi-Fi externe
- Guide de démarrage rapide
- Mode d'emploi
- Manuel de sécurité
- Fiche d'accueil

2.2 Contrôles et ports

Vue avant

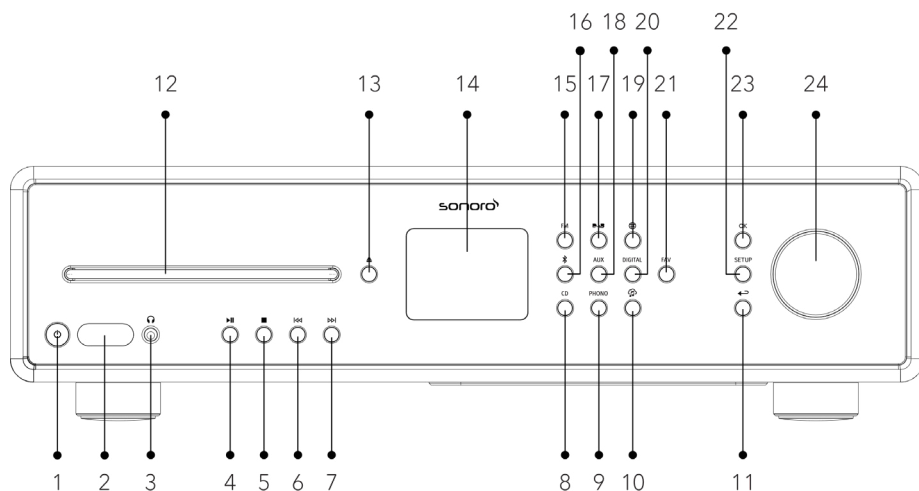

1. Bouton de mise en veille (⏻)
2. Détecteur infrarouge et détecteur de lumière
3. Casque d'écouteurs (🎧)
4. Bouton lecture/pause (⏮)
5. Bouton d'arrêt (■)
6. Bouton de gauche, précédent (⏪)
7. Bouton de droite, suivant (⏩)
8. Mode CD (CD)
9. Mode phono (PHONO)
10. Service de streaming musical (🎵)
11. Bouton de retour (⬅️)
12. Fente pour CD
13. Bouton d'éjection du CD (⏏)
14. Affichage
15. Mode de radio FM (FM)
16. Mode Bluetooth (📶)
17. Radio numérique terrestre DAB+ (DAB+)
18. Mode d'entrée auxiliaire 1/2 (AUX)
19. Mode de radio Internet / Podcasts (🌐)
20. Mode d'entrée optique/coaxial (DIGITAL)
21. Bouton des favoris (FAV)
22. Bouton de configuration (SETUP)
23. Bouton OK (OK)
24. Bouton du volume, Bouton, de navigation

Vue arrière

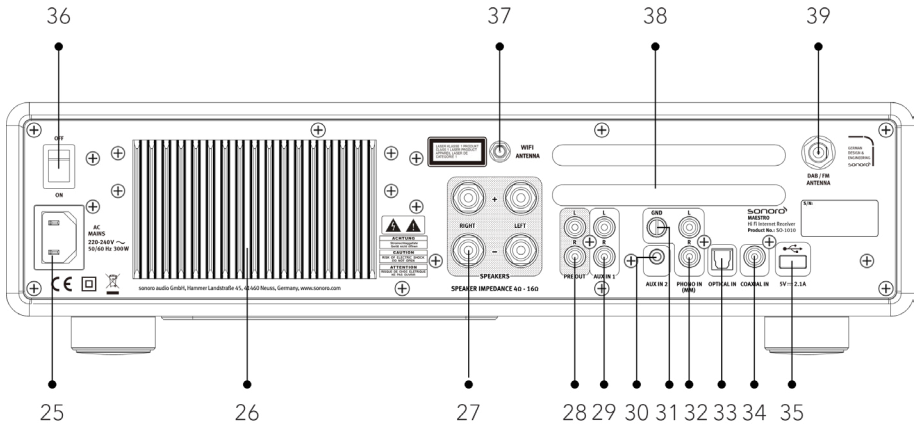

- | | |
|--------------------------------|-----------------------------------|
| 25. Prise d'alimentation AC | 33. Port optique |
| 26. Dissipateur thermique | 34. Port coaxial |
| 27. Connexion haut-parleur | 35. Port USB |
| 28. Sortie préamplificateur | 36. Interrupteur MARCHÉ/ARRET |
| 29. Prise auxiliaire 1 (RCA) | 37. Prise d'antenne Wi-Fi externe |
| 30. Prise auxiliaire 2 (3.5mm) | 38. Ouvertures d'aération arrière |
| 31. Prise phono EARTH (GND) | 39. Prise d'antenne FM/DAB+ |
| 32. Entrée phono | |

Vue de dessous

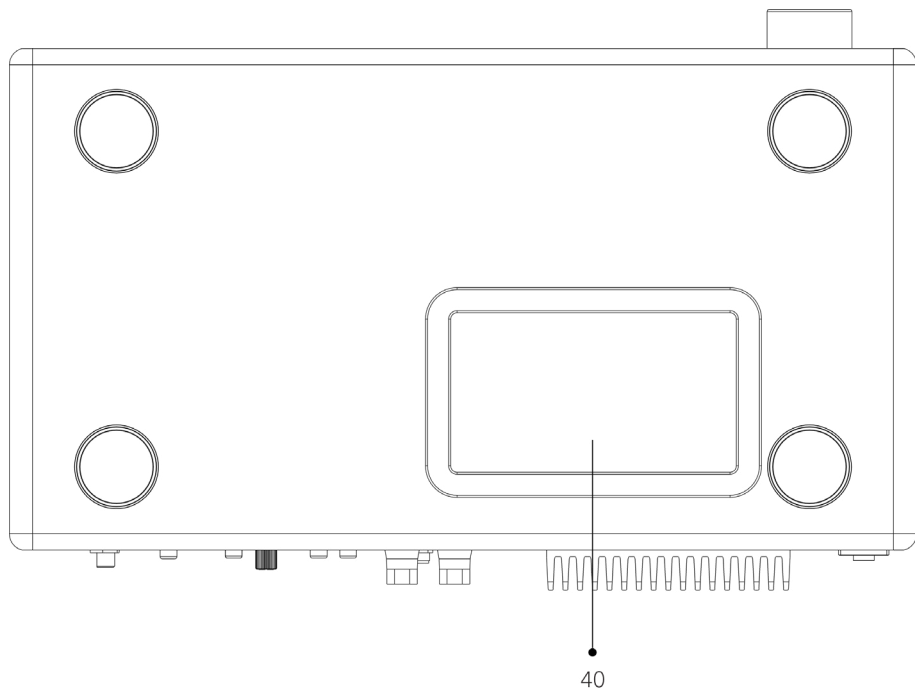

40. Ouvertures d'aération dessous

⚠ AVERTISSEMENT!

Risque de dommage!

Ne bloquez pas les ouvertures d'aération à l'arrière et sous l'appareil.

Télécommande

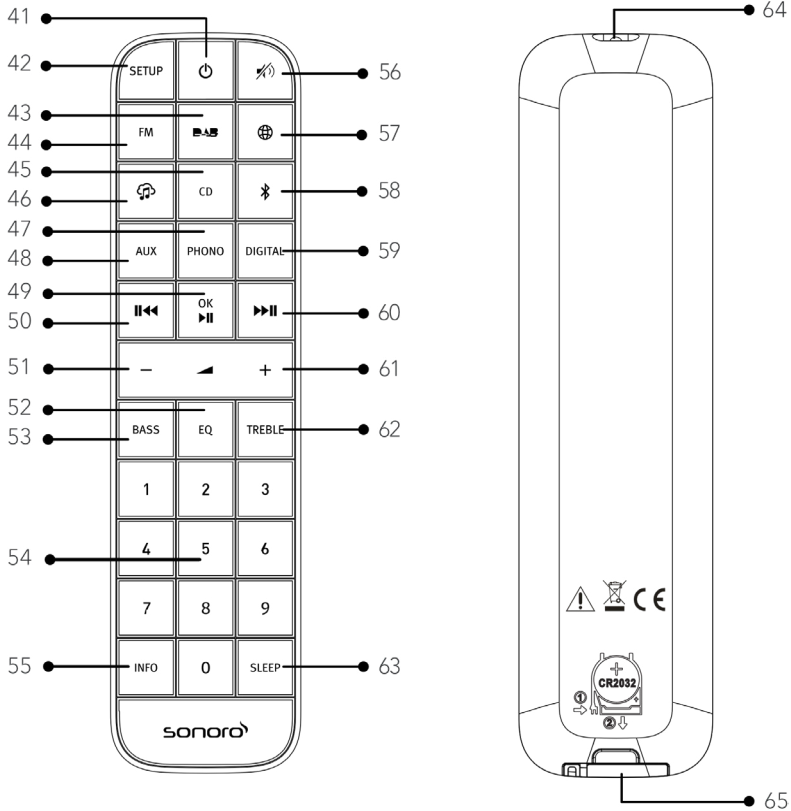

- 41. Bouton de mise en veille (⏻)
- 42. Bouton de configuration (SETUP)
- 43. Bouton de mode radio DAB+ (DAB)
- 44. Bouton de mode radio FM (FM)
- 45. Mode CD (CD)
- 46. Service de streaming musical (🎵)
- 47. Mode Phono (PHONO)
- 48. Mode d'entrée auxiliaire 1/2 (AUX)
- 49. Bouton de Lecture/pause (⏮), bouton OK
- 50. Bouton de gauche, précédent (⏮)
- 51. Bouton de baisse de volume (⏮)*
- 52. Bouton des paramètres de l'égaliseur (EQ)
- 53. Bouton de réglage des basses (BASS)
- 54. Bouton des stations pré-réglées (0-9)
- 55. Bouton d'information (INFO)
- 56. Bouton de silence/rappel (🔇)
- 57. Mode de radio Internet (🌐)
- 58. Mode Bluetooth (📶)

- 59. Mode d'entrée optique/coaxial (**DIGITAL**)
- 60. Bouton de droite, suivant (▶▶||)
- 61. Bouton de hausse de volume (+)*
- 62. Bouton des aigus (**TREBLE**)
- 63. Bouton des paramètres du mode sommeil (**SLEEP**)
- 64. Transmetteur infrarouge
- 65. Porte-pile

*Boutons de navigation (+, -)

2.3 Données techniques

Spécifications	Valeur
Dimensions (LxLxH)	environ 432 x 277 x 120 mm
Poids	environ 6,0 kg (net)
Température de fonctionnement	0°C to +40°C
Impédance de charge	4 - 16Ω
Puissance de sortie nominale 1KHz, THD+N <0.1% (AES17))	170W x 2 @4Ω 100W x 2 @8 Ω
Réponse en fréquence	20Hz ~ 20KHz
Affichage	Affichage couleur 2.8" TFT
Portée de Fréquence FM	87.50 MHz - 108.00 MHz
DAB+/DAB	Bande III, 174,928 MHz - 239,200 MHz
Radio internet	Plus de 50.000 stations à travers le monde
Préréglages de stations	30 pour chaque FM/DAB+ / Radio Internet / Podcasts, 10 pour Spotify 8 pour service : Deezer, Amazon Music
Formats de CD supportés	CD-DA, CD-R*, CD-RW* Audio CD, MPEG 1 Layer 3 (MP3), Windows Media Audio (WMA, DRM non supportés) Taux d'échantillonnage 16KHz~48KHz, débit max. 320kbps (*Lecture sujet a la qualité de l'enregistrement et du medium)
Chargement USB	Sortie : DC 5V  2,1A
AUX-IN	Port 1 : Prise RCA sensibilité 1000 mV Port 2 : Prise 3,5mm sensibilité 300 mV
Entrée Optique (TOSLINK), Entrée coaxiale IN (S/PDIF)	Supporte le PCM linéaire Taux d'échantillonnage : 28KHz - 216KHz Chaines : Stéréo 16 bit, 24bit
Entrée phono	Pour micros à aimant mobile (MM) Sensibilité d'entrée : 5 mV / 47 KΩ
Sortie du préamplificateur	2 Vrms / 1.5 KΩ
Streaming	Bluetooth Spotify Deezer Amazon Music
Soutien réseau	IEEE 802,11 a/b/g/n 2,4GHz / 5GHz bandes 2,400GHz - 2,4835GHz / 5,18GHz - 5,35GHz / 5,47GHz - 5,85GHz
Puissance max transmise	15,5 dBm pour 2,4GHz / 16,5 dBm pour 5Hz WiFi
Encryptions de clé	WEP, WPA, WPA2 (PSK), WPS

Spécifications	Valeur
Spécifications	Valeur
Bluetooth	Version 5,0, Profil : AVRCP v1,6, A2DP 1,3,1 2,402GHz - 2,480GHz
Puissance transmise	14,15 dBm pour BT / 13,39 dBm pour BT-LE
Piles	CR2032 (télécommande)
Alimentation électrique	220-240V c.a., 50/60Hz
Puissance de réserve	< 1,0W
Veille du réseau	< 2,0W

Les spécifications peuvent être modifiées sans préavis.

2.4 Marques homologues



Le mot et les logos Bluetooth® sont des marques déposées propriétés de Bluetooth SIG, Inc. et toute utilisation de ces marques par sonoro audio GmbH est fait sous licence. Les autres marques de commerce appartiennent à leurs propriétaires respectifs.



Le logiciel Spotify est soumis à des licences de tiers que vous trouverez ici
<https://www.spotify.com/connect/third-party-licenses>



Le logo Deezer et Deezer sont des marques internationales de Deezer S.A., déposées en France et dans d'autres pays.



Amazon, Amazon Music Unlimited et tous les logos associés sont des marques commerciales d'Amazon.com, Inc. ou de ses filiales.

3 Démarrage

3.1 Déballage du MAESTRO

1. Retirez le MAESTRO de son emballage et vérifiez si le MAESTRO ou ses composantes individuelles apparaissent endommagées. N'utilisez pas l'appareil si tel est le cas. Si vous trouvez quelque dommage que ce soit, contactez immédiatement votre revendeur ou le service client sonoro audio GmbH.
2. Assurez-vous que la livraison soit complète (voir le chapitre « Ensemble de livraison »).
3. Placez le MAESTRO à un endroit approprié. Si vous souhaitez poser votre MAESTRO sur une surface en bois naturel, assurez-vous qu'elle soit appropriée. Des tâches peuvent éventuellement apparaître sur les surfaces huilées et cirées.
4. Retirez la pellicule protectrice de l'affichage.

3.2 Préparation de la télécommande

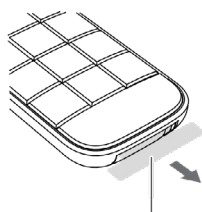

Languette isolante de la pile



Ne bloquez pas le transmetteur infrarouge sur le MAESTRO ou sur la télécommande.

3.3 Remplacement de la pile dans la télécommande

1. Maintenez enfoncée la patte de dégagement dans le sens indiqué par ① et sortez le porte-pile en le faisant glisser dans le sens indiqué par ②.
2. Insérez pile (CR2032, 3 V) avec l'étiquette (+) vers le haut.
3. Faites glisser le couvercle du compartiment à piles dans la télécommande jusqu'à ce qu'il se verrouille.

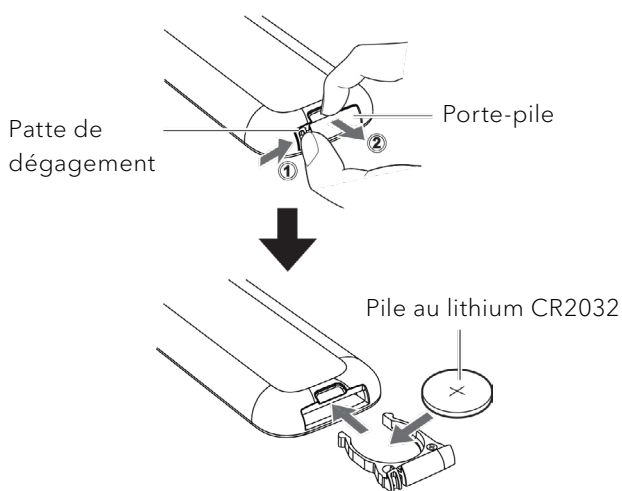

3.4 Utilisation des antennes

1. L'ensemble de livraison comprend une antenne câble et une tige antenne. Pour une réception optimale de la radio, une des deux antennes doit être utilisée
2. Vissez l'antenne désirée à l'arrière du MAESTRO au connecteur FM/DAB+.

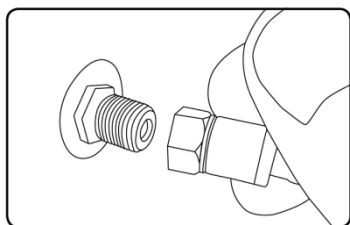

3. Si vous utilisez l'antenne câble, déployez le câble et alignez l'antenne de manière à avoir la meilleure réception possible.

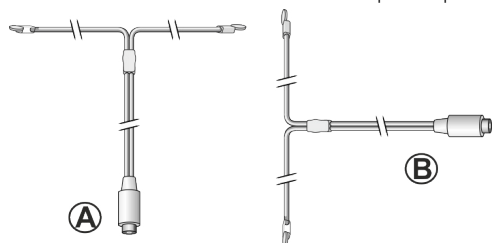



Pour une bonne réception radio FM/DAB+, les deux extrémités de l'antenne câble devraient former un 'T' (dipôle) avec la connexion du câble.

A : Alignement recommandé pour le FM

B : Alignement recommandé pour le DAB+

Pour une réception encore meilleure, attachez le câble a une antenne intérieure convenable.

FR

4. Si vous utilisez une antenne à tige, séparez-en et alignez l'antenne afin d'avoir la meilleure réception possible.
5. Soulevez l'antenne Wi-Fi vers le haut.

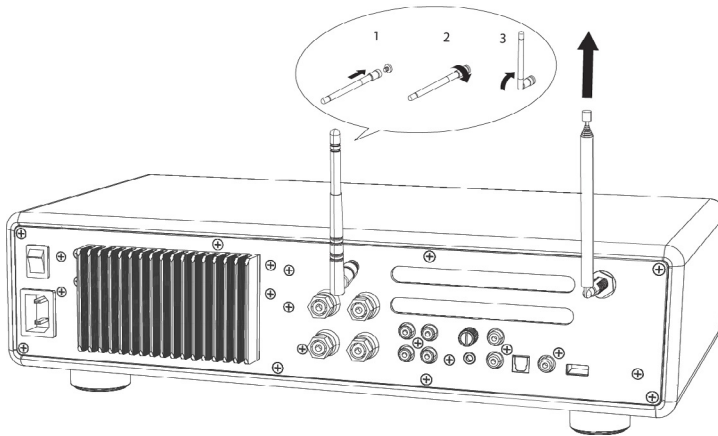

3.5 Connexion des haut-parleurs



AVERTISSEMENT!

Risque de dommages!

- Débranchez le cordon d'alimentation de la prise murale avant de brancher les haut-parleurs.
- Ne touchez jamais les bornes du haut-parleur lorsque le cordon d'alimentation est branché. Cela pourrait entraîner un choc électrique.
- Utilisez des haut-parleurs avec une impédance de 4 - 16 Ω .

Les haut-parleurs peuvent être connectés au MAESTRO comme indiqué ci-dessous.

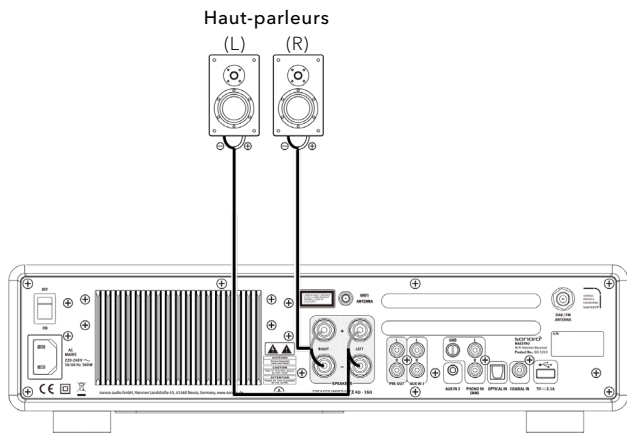

Connecting the speaker cables

1. Enlevez environ 10 mm d'isolant à l'extrémité de chaque câble du haut-parleur. Torsadez fermement les fils dénudés du câble.
2. Dévissez le bouton.
3. Insérez un fil dénudé dans l'ouverture sur le côté de chaque connecteur.
4. Serrez le bouton pour fixer le fil.

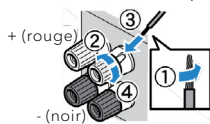

Lors du branchement du câble du haut-parleur, tenez compte des consignes suivantes:

- Ne laissez pas les fils dénudés du câble du haut-parleur se toucher.
- Ne laissez pas les fils dénudés du câble de l'enceinte entrer en contact avec la face arrière et les vis du MAESTRO.

Utilisez une fiche banane

1. Serrez le bouton.

2. Branchez la fiche banane dans les prises.

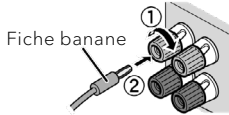

3.6 Sortie pré-adaptateur / Connexion des brones Pre-out / Système 2.1

Les brones pre-out permettent de connecter par eemple des haut-parleurrs actifs, une platine, un amplificateur ou une table de mixage.

L'illustration suivante montre comment connecter un caisson de grave actif au MAESTRO.

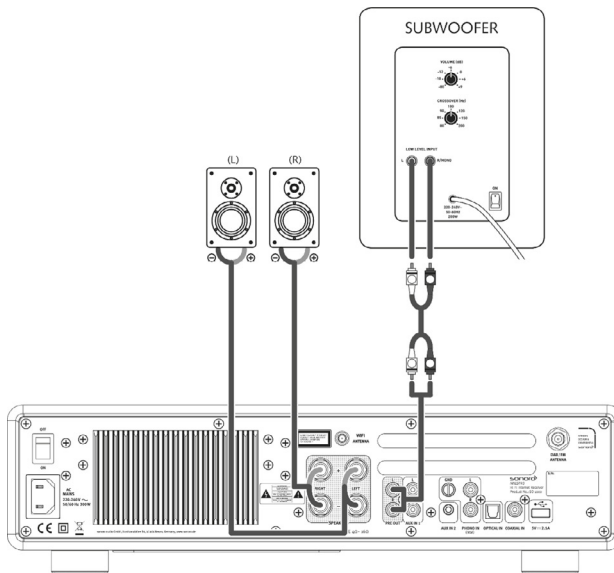

Sélectionnez le système 2.1 dans le menu Égaliseur Sélectionnez ensuite la même fréquence de croisement sur le MAESTRO et sur votre caisson de grave actif.

Le MAESTRO vous permet de sélectionner les fréquences de transfert suivantes:

60Hz, 70Hz, 80Hz, 90Hz, 100Hz, 110Hz, 120Hz, 140Hz, 160Hz et 180Hz.

Sélectionnez une basse fréquence, c'est-à-dire 60Hz pour les très grands subwoofers et des fréquences plus élevées Hz pour les petits subwoofers. Suivez les instructions ou les recommandations du fabricant du caisson de grave.

Si vous avez sélectionné l'une des fréquences de transfert et confirmé avec la touche « OK », les haut-parleurs connectés au MAESTRO (L et R) fonctionnent via des filtres passe-haut de second ordre de Linkwitz.

Cela a pour avantage que les haut-parleurs gauche et droit sont libérés des basses et que l'ensemble du système 2.1 gagne en dynamique et en volume maximal. Sur le bouton de volume du subwoofer actif, réglez le volume des basses souhaité. Idéalement, vous devriez commencer avec un volume très faible et l'augmenter avec précaution jusqu'à ce que vous reconnaissiez simplement le caisson de grave.



Le réglage du volume et du son affecte également le signal de l'amplificateur.

3.7 Connection d'une platine vinyle

Les platines vinyle avec cellules MM peuvent être connectées directement au MAESTRO. Veuillez suivre les indications ci-dessous.

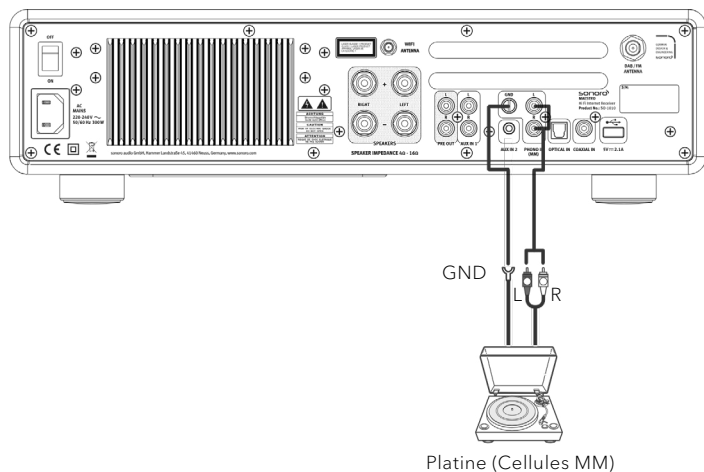

Platine (Cellules MM)



AVERTISSEMENT!

Risque de dommage!

La connexion GND du Phono n'est pas une mise à la terre de sécurité. Connectez ici le câble de masse de votre platine pour réduire le bruit.



Si la source d'entrée est réglée sur « Phono » sans platine connectée, il se peut que vous entendiez du bruit provenant des haut-parleurs.



En fonction de la platine, le raccordement à la prise de terre peut avoir l'effet inverse, augmentant le bourdonnement et le bruit. Dans ce cas, il n'est pas nécessaire de raccorder à la prise de terre.

FR

3.8 Raccordement du cordon d'alimentation

Les audiophiles hi-fi savent que la polarité de l'alimentation peut affecter la qualité du son. Le MAESTRO contient une prise de courant avec un marqueur de phase. (voir figure ci-dessous).

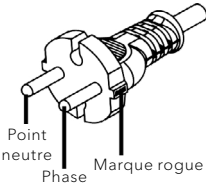

La broche porteuse de tension (phase) se trouve sur la prise de courant alternatif à l'aide de testeurs de phase à courant alternatif.

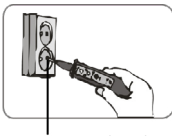

Prise pour broche vivante



AVERTISSEMENT!

Risk of electrical shock!

Lisez et suivez toutes les instructions de sécurité et les instructions de votre détecteur de phase CA. En cas de doute, contactez un spécialiste!

1. Une fois toutes les connexions effectuées, branchez la fiche d'alimentation dans la prise murale. Assurez-vous que la phase est correcte.

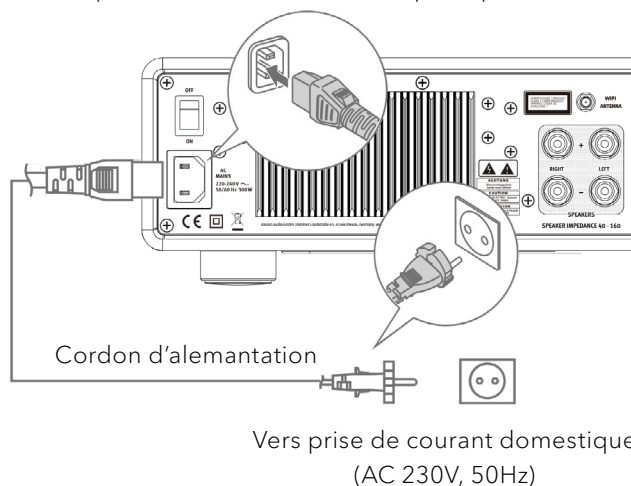

2. Allumez l'interrupteur principal du MAESTRO.

3.9 Effectuer la configuration initiale

La première fois que le MAESTRO est mis en marche, la sélection de la 'Langue' (à utiliser sur l'écran) apparaît à l'écran. « Assistant réglages » apparaîtra ensuite sur l'affichage. Suivez les instructions ci-dessous pour configurer certains des paramètres de base.

1. Lorsque « Assistant réglages » est affiché, appuyez sur **+** ou **-** sur la télécommande (ou faites tourner le bouton de navigation) pour sélectionner « Oui » puis appuyez sur **OK** pour démarrer la configuration.

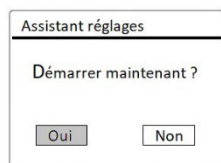

2. Vous devrez alors sélectionner:
 - La langue (qui va être utilisée pour l'affichage)
 - Le format de l'heure (12 ou 24 heures)
 - La source de la mise à jour automatique de l'heure et de la date (Mise à jour depuis la radio, l'Internet ou aucune mise à jour).

Dépendant de la sélection que vous aurez effectuée, suivez les instructions sur l'affichage pour configurer davantage la date, l'heure, le fuseau horaire, l'heure avancée ou le Wi-Fi. Faites tourner le bouton de navigation du MAESTRO ou appuyez sur les boutons de navigation de la télécommande pour sélectionner puis appuyez sur **OK** pour confirmer (voir « Utilisation des menus »).

Lorsque la mise à jour de l'internet est sélectionnée, la connexion Wi-Fi doit d'abord être établie. Lors de l'entrée du mot de passe de votre Wi-Fi, faites tourner le bouton de navigation du MAESTRO ou appuyez sur les boutons de navigation de la télécommande pour sélectionner puis appuyez sur **OK** pour confirmer. Pour effacer la dernière entrée, sélectionnez [BKSP]. Pour annuler l'entrée, sélectionnez [ANNULER]. Pour confirmer l'entrée, sélectionnez [OK].

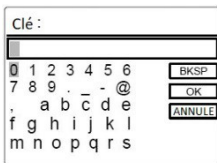



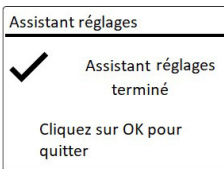





3. Lorsque « Assistant réglages terminé » apparaît, appuyez sur **OK** pour quitter les paramètres.



Pour démarrer à nouveau l'assistant de configuration, rendez-vous sur [Configuration] puis sélectionnez [Assistant réglages] (voir le chapitre « Paramètres du système »).

4 Opérations de base

Pour mettre en marche,	Appuyez sur  . Le MAESTRO démarrera depuis le dernier mode de lecture sélectionné.
Pour arrêter (mode de veille),	Appuyez sur  . L'heure et la date (si réglées) sont affichées. Sans lecture ou activité MAESTRO, pour économiser de l'énergie, le MAESTRO se met en mode veille après 15 minutes.
Pour sélectionner un mode de lecture directement,	Sur la télécommande, appuyez sur le bouton de mode d'opération directe pour passer d'un mode à un autre.
Pour lire un CD,	Insérez un CD dans la fente du CD et le MAESTRO en débutera la lecture.
Bouton d'éjection du CD,	Appuyez sur le bouton  du MAESTRO.
Pour contrôler le volume,	Sur la télécommande, appuyez sur + ou - ou faites tourner le bouton du volume du MAESTRO.
Premier appairage avec un casque Bluetooth,	Dans tous les modes sauf Bluetooth : appuyez sur la touche  de la télécommande et maintenez-la enfoncée, ou appuyez une fois sur SETUP , puis sur + ou - (ou tournez le bouton de navigation) pour sélectionner [Écouteurs Bluetooth], puis sélectionnez [Connecter en Bluetooth], et [Appareils disponibles] puis appuyez sur OK pour confirmer. La petite icône du casque Bluetooth  clignote, indiquant que le MAESTRO est prêt à être couplé. L'icône du casque Bluetooth  cesse de clignoter lorsque la connexion est activée. Le nom de périphérique du casque Bluetooth connecté est temporairement affiché sur l'écran.

	<p>Remarque : la connexion est établie automatiquement entre le MAESTRO et le casque Bluetooth. Assurez-vous que votre casque Bluetooth soit déjà en mode de recherche et soit prêt à l'appairage. Pour plus de détails, reportez-vous au mode d'emploi de votre casque Bluetooth.</p>
<p>Connexion à un casque Bluetooth déjà appairé,</p>	<p>Dans tous les modes de fonctionnement sauf le mode Bluetooth, appuyez sur la touche  de la télécommande et maintenez-la enfoncée. Vous pouvez également appuyez une fois sur la touche SETUP, puis appuyez sur + ou - sur la télécommande (ou tournez le bouton de navigation) pour sélectionner [Écouteurs Bluetooth]. Sélectionnez ensuite [Connecter en Bluetooth], puis [Périphériques appairés] et confirmez avec la touche OK. Les noms des appareils Bluetooth appairés s'affichent sur l'écran. Sélectionnez l'appareil souhaité et confirmez avec OK.</p> <p>La petite icône du casque Bluetooth  clignote pour indiquer que le MAESTRO est en mode appairage.</p> <p>L'icône du casque Bluetooth  cesse de clignoter lorsque le couplage est terminé. Le nom du casque Bluetooth appairé s'affiche temporairement sur l'écran.</p> <p>Remarque : Assurez-vous que votre casque Bluetooth est déjà en mode d'appairage. Pour plus de détails, reportez-vous au manuel d'utilisation de votre appareil Bluetooth.</p>
<p>Pour déconnecter un appareil Bluetooth appairé,</p>	<p>Appuyez une fois sur SETUP, puis + ou - sur la télécommande (ou tournez le bouton de navigation) pour sélectionner [Écouteurs Bluetooth] puis sélectionnez [Déconnection Bluetooth] puis appuyez sur OK pour confirmer.</p>

5 Utilisation des menus

















Le MAESTRO contient trois types de menus.

- Le menu de configuration (Pour des paramètres spécifiques en mode de lecture, par exemple [recherche automatique] en mode FM)
- Configuration (Pour les paramètres généraux, ex. heure/date, langue etc.)
- Menu principal (Pour accéder aux autres modes de lecture ou à la minuterie de sommeil).

Pour accéder aux menus,	Appuyez sur SETUP . Le contenu des menus peut varier selon les différents modes de lecture.
Pour sélectionner une option dans les menus,	Sur le MAESTRO, faites tourner le bouton de navigation ou appuyez sur + ou - sur la télécommande.
Pour confirmer une sélection sur les menus,	Appuyez sur OK .
Pour revenir au niveau du menu précédent,	Appuyez sur ↩ .

6 Icônes affichées



Référez-vous au tableau ci-dessous pour la légende des icônes affichées.

	Connexion Wi-Fi établie (avec puissance du signal).
	Connexion Wi-Fi déconnectée.
	Un appareil Bluetooth est connecté.
	Un écouteur Bluetooth est connecté.
	Cette station de radio est dans la liste préprogrammée.
	Information RDS FM reçue.
	Signal radio reçu (avec puissance du signal).
	Mode de lecture de répétition intégrale activé.
	Mode de lecture de répétition d'un titre activé.
	Mode de lecture de répétition du dossier activé.
	Mode de lecture aléatoire activé.
	Mode de lecture « Répéter tous les titres en lecture aléatoire » activé.
	Minuterie de sommeil est activée.
	L'émetteur stéréo est disponible.
	Le son est désactivé.
	La lecture est mise en pause.

7 Mode de radio FM

7.1 Fonctionnement

Pour accéder au mode de radio FM,	Sur la télécommande ou sur le MAESTRO, appuyez sur le bouton FM .
Pour syntoniser la fréquence manuellement,	Appuyez sur ⏮ ou ⏭ , ou appuyez sur la touche OK et maintenez-la enfoncée pour activer la sélection manuelle des stations.
Pour syntoniser automatiquement la prochaine station disponible,	Appuyez et maintenez ⏮ ou ⏭ , ou appuyez sur la touche OK et maintenez-la enfoncée pour activer la sélection manuelle des stations.
Pour sauvegarder une station de radio dans la liste préprogrammée,	Un maximum de 30 stations de radio peut être sauvegardé. <ol style="list-style-type: none">1. Appuyez et maintenez le bouton FAV sur le MAESTRO jusqu'à ce que la liste préprogrammée apparaisse et [Enregistrer préprog.] s'affiche.2. Appuyez sur + ou - sur la télécommande (ou tournez le bouton de navigation) pour sélectionner un numéro de station préenregistrée, puis appuyez sur OK pour confirmer.
Pour sauvegarder directement une station de radio dans la liste préprogrammée,	Sur la télécommande : appuyez et maintenez une des touches 1-9 .
Pour rappeler une station de radio de la liste préprogrammée,	Vous avez 2 possibilités pour sélectionner un favori: Appuyez sur FAV . <ol style="list-style-type: none">1. Appuyez sur + ou - sur la télécommande (ou tournez le bouton de navigation) pour sélectionner une station préprogrammée puis appuyez sur OK pour confirmer.2. Appuyez sur l'une des touches 0-9 de la télécommande pour sélectionner l'un des favoris (1-30).

Pour consulter l'information de la station de radio (si disponible),	Appuyez plusieurs fois sur INFO sur la télécommande.
Pour activer ou désactiver la coupure du son,	Appuyez sur le bouton  ou  .



Pour sélectionner des stations favorites à deux chiffres, appuyez successivement sur les deux touches numériques de la télécommande.

7.2 Menu de configuration



En mode FM, appuyez sur **SETUP** pour accéder au menu de configuration (voir le chapitre « Utilisation des menus »). Les options suivantes sont disponibles et les paramètres courants (si applicables) sont indiquées avec un astérisque (*).

- [Recherche automatique de stations FM]
Pour sauvegarder toutes les stations radio dans la liste préprogrammée*.
*Toutes les stations présentement sauvegardées seront effacées.
- [Réglages recherche]
Pour décider si seules les stations à fort signal sont balayées lors de la syntonisation automatique.
- [Réglages audio]
Pour écouter la radio en mode stéréo ou mono.
- [Écouteurs Bluetooth]
Pour connecter ou déconnecter des écouteurs Bluetooth, voir le chapitre « Opérations de base ».
- [Configuration]
Voir le chapitre « Paramètres du système ».
- [Menu Principal]
Pour accéder aux autres modes de playback et la minuterie de sommeil.

8 Mode de radio DAB+

8.1 Fonctionnement

Pour accéder au mode de radio DAB+,	Sur la télécommande ou sur le MAESTRO appuyez sur le bouton DAB .
Pour rechercher une station de radio DAB+,	La première fois que le mode DAB+ est sélectionné, ou si la liste de stations est vide, le MAESTRO fera un balayage complet et automatique et sauvegardera toutes les stations disponibles dans la liste.
Pour syntoniser une station,	Appuyez sur ⏮ ou ⏭ .
Pour sauvegarder une station de radio dans la liste préprogrammée,	Un maximum de 30 stations radio peut être sauvegardé. <ol style="list-style-type: none">1. Appuyez et maintenez le bouton FAV sur le MAESTRO jusqu'à ce que la liste préprogrammée apparaisse et [Enregistrer préprog.] s'affiche.2. Appuyez sur + ou - sur la télécommande (ou tournez le bouton de navigation) pour sélectionner un numéro de station préenregistrée, puis appuyez sur OK pour confirmer.
Pour sauvegarder directement une station de radio dans la liste préprogrammée,	Sur la télécommande : appuyez et maintenez une des touches 1-9 .
Pour rappeler une station de radio de la liste préprogrammée,	Vous avez 2 possibilités pour sélectionner un favori: Appuyez sur FAV . <ol style="list-style-type: none">1. Appuyez sur + ou - sur la télécommande (ou tournez le bouton de navigation) pour sélectionner une station préprogrammée puis appuyez sur OK pour confirmer.2. Appuyez sur l'une des touches 0-9 de la télécommande pour sélectionner l'un des favoris (1-30).

Pour rappeler une station de radio de la liste préprogrammée,	Appuyez plusieurs fois sur INFO sur la télécommande.
Pour consulter l'information de la station de radio (si disponible),	Appuyez sur le bouton  ou  .

*L'information DAB+ (si disponible) comprend : le nom de la station, le radiotexte (DLS), la force du signal, le type d'émission (PTY), le nom de l'ensemble musical, la fréquence, le taux d'erreur du signal, le débit et l'état audio, le codec et l'heure et la date.



Pour sélectionner des stations favorites à deux chiffres, appuyez successivement sur les deux touches numériques de la télécommande.



(DAB) signifie Digital Audio Broadcasting (radiodiffusion sonore numérique)
 (DAB+) signifie Digital Audio Broadcasting (radiodiffusion sonore numérique) utilisant un codec audio avancé (AAC : Advanced Audio Codec en anglais)

8.2 Menu de configuration

En mode DAB+, appuyez sur **SETUP** pour accéder au menu de configuration (voir le chapitre « Utilisation des menus »). Les options suivantes sont disponibles et les paramètres courants (si applicables) sont indiquées avec un astérisque (*).

- [Liste de stations]
Pour faire le rappel d'une station de la liste préprogrammée.
- [Recherche complète]
Pour effectuer un balayage et mémoriser toutes les stations disponibles.
- [Réglage manuel]
Une liste de stations radio digitales disponibles est affichée pour syntoniser la fréquence manuellement.
- [Élagage invalide]
Pour enlever toutes les stations non-valides de la liste.

- [DRC]
Certaines diffusions offrent une compression sur une gamme dynamique (DRC). La compression sur une gamme dynamique d'un signal radio peut augmenter le volume de sons faibles et réduire le volume de sons plus forts. Vous pouvez sélectionner un niveau bas, élevé ou encore désactivé. Un niveau élevé est recommandé pour un environnement bruyant.
- [Ordre des stations]
Pour définir comment les stations sont listées lorsque vous parcourez la liste des stations.
Les options sont :
[Alphanumérique] : organise les stations par ordre alphabétique.
[Ensemble] : Liste les groupes de stations diffusés sur le même ensemble.
- [Écouteurs Bluetooth]
Pour connecter ou déconnecter des écouteurs Bluetooth, voir le chapitre « Opérations de base ».
- [Configuration]
Voir le chapitre « Paramètres du système ».
- [Menu Principal]
Pour accéder aux autres modes de playback et la minuterie de sommeil.

9 Mode de radio Internet

9.1 Fonctionnement

Pour utiliser la radio internet, une connexion internet Wi-Fi doit d'abord être établie (voir les chapitres « Effectuer la configuration initiale » et « Réseau »).

FR

Pour accéder au mode de radio internet,	Appuyez sur la touche  du MAESTRO ou de la télécommande pour sélectionner Radio Internet. MAESTRO commence à se connecter au réseau précédemment connecté, puis à la dernière station écoutée.
Pour syntoniser une station de radio ou un podcast,	Voir le chapitre « Liste des stations ».
Pour sauvegarder une station de radio dans la liste préprogrammée,	Un maximum de 30 stations de radio et podcasts peut être sauvegardé. <ol style="list-style-type: none">1. Appuyez et maintenez le bouton FAV sur le MAESTRO jusqu'à ce que la liste préprogrammée apparaisse et [Enregistrer préprog.] s'affiche.2. Appuyez sur + ou - sur la télécommande (ou tournez le bouton de navigation) pour sélectionner un numéro de station préenregistrée, puis appuyez sur OK pour confirmer.
Pour sauvegarder directement une station de radio dans la liste préprogrammée,	Sur la télécommande : appuyez et maintenez une des touches 1-9 .
Pour le rappel d'une station radio de la liste préprogrammée,	Vous avez 3 possibilités pour sélectionner un favori: <ol style="list-style-type: none">1. Appuyez sur FAV. Appuyez sur + ou - sur la télécommande (ou tournez le bouton de navigation) pour sélectionner une station préprogrammée puis appuyez sur OK pour confirmer.2. Appuyez sur l'une des touches 0-9 de la télécommande pour sélectionner l'un des favoris (1-30).

Pour consulter l'information de la station de radio (si disponible),	Appuyez plusieurs fois sur INFO sur la télécommande.
Pour activer ou désactiver le son,	Appuyez sur le bouton  sur la télécommande.

*L'information de la station (si disponible) comprend : L'artiste et le nom du titre, la description de la station, le genre et la localisation de la station, le codec et le taux d'échantillonnage, le tampon de lecture ainsi que la date.



Pour sélectionner des stations favorites à deux chiffres, appuyez successivement sur les deux touches numériques de la télécommande.

9.2 Menu de configuration

En mode de Radio internet, appuyez sur **SETUP** pour accéder au menu de configuration (voir le chapitre « Utilisation des menus »). Les options suivantes sont disponibles et les paramètres courants (si applicables) sont indiquées avec un astérisque (*).

- [Dernière écoutés]
Pour syntoniser les dernières stations écoutées.
- [Liste des stations]
Pour syntoniser toute station radio internet disponible (voir le chapitre « Liste des stations »).
- [Ecouteurs Bluetooth]
Pour connecter ou déconnecter des écouteurs Bluetooth, voir le chapitre « Opérations de base ».
- [Configuration]
Voir le chapitre « Paramètres du système ».
- [Menu Principal]
Pour accéder aux autres modes de playback et la minuterie de sommeil.

9.3 Liste des stations

Les menus et sous-menus suivants sont disponibles dans la liste des stations :

- [Local (nom de votre localité)]
Pour naviguer et syntoniser toutes les stations radio disponibles dans votre localité. Les stations sont regroupées en plusieurs catégories.
- [Recherche]
Pour rechercher une station disponible avec la saisie de mots-clés.
- [Emplacement]
Pour parcourir et écouter les stations de radio en fonction du lieu.
- [Populaire]
Pour naviguer et syntoniser les stations de radio les plus populaires.
- [Découvrir]
Pour rechercher des stations dans la liste des stations par origine, genre, langue, et voir la liste des résultats.

10 Mode Podcasts

10.1 Fonctionnement

Une connexion Wi-Fi doit d'abord être établie pour pouvoir utiliser le mode podcasts (voir les chapitres « Effectuer la configuration initiale » et « Réseau »).

Pour accéder au mode podcasts,	Appuyez sur la touche  du MAESTRO ou de la télécommande pour sélectionner Podcasts. Le MAESTRO commence à se connecter au réseau précédemment connecté, puis au dernier podcast écouté.
Pour écouter un podcast,	Voir le chapitre « Liste des podcasts ».
Pour enregistrer un podcast dans la liste des podcasts préenregistrés,	Un maximum de 30 stations de radio et podcasts peut être sauvegardé. <ol style="list-style-type: none">1. Appuyez et maintenez enfoncée la touche FAV sur le MAESTRO jusqu'à ce que la liste des stations et podcasts préenregistrés et [Enregistrer préprog.] s'affiche.2. Appuyez sur + ou - sur la télécommande (ou tournez le bouton de navigation) pour sélectionner un numéro de podcast ou de station préenregistré, puis appuyez sur OK pour confirmer.
Pour enregistrer directement un podcast dans la liste des podcasts préenregistrés,	Sur la télécommande : appuyez et maintenez une des touches 1-9 .
Pour activer un podcast dans la liste des podcasts préenregistrés,	Vous avez 2 possibilités pour sélectionner un favori : <ol style="list-style-type: none">1. Appuyez sur FAV. Appuyez sur + ou - sur la télécommande (ou tournez le bouton de navigation) pour sélectionner une station préprogrammée puis appuyez sur OK pour confirmer.2. Appuyez sur l'une des touches 0-9 de la télécommande pour sélectionner l'un des favoris (1-30).

Pour consulter les informations sur le podcast* (si disponible),	Appuyez plusieurs fois sur INFO sur la télécommande.
Pour désactiver ou réactiver le son,	Appuyez sur la touche  sur la télécommande.

*Les informations relatives au podcast (si disponibles) comprennent : nom de l'artiste et de la piste, description du podcast, codec et taux d'échantillonnage, tampon de lecture et date.



Pour sélectionner des stations favorites à deux chiffres, appuyez successivement sur les deux touches numériques de la télécommande.

10.2 Menu de configuration

En mode podcasts, appuyez sur la touche **SETUP** pour accéder au menu de réglage (voir le chapitre « Utilisation des menus »). Les options suivantes sont disponibles et les réglages actuels (le cas échéant) sont marqués d'un astérisque (*).

- [Dernières écoutes]
Pour écouter les dernières stations de radio ou les derniers podcasts que vous avez écoutés.
- [Liste de podcasts]
Pour écouter les podcasts disponible (voir chapitre « Liste des podcasts »).
- [Ecouteurs Bluetooth]
Pour la connexion ou la déconnexion avec des écouteurs Bluetooth, voir le chapitre « Opérations de base ».
- [Configuration]
Voir le chapitre « Paramètres du système ».
- [Menu principal]
Pour accéder aux autres modes de playback et la minuterie de sommeil.

10.3 Liste des podcasts

Les menus et sous-menus suivants sont disponibles dans [Liste de podcasts]:

- [Local (nom du lieu)]
Pour parcourir et écouter un des podcasts disponibles dans votre région.
- [Chercher]
Pour rechercher un podcast disponible avec la saisie de mots-clés.
- [Emplacement]
Pour parcourir et écouter les podcasts en fonction du lieu.
- [Découvrir]
Pour rechercher les podcasts par origine, genre et langue, et voir la liste des résultats avec « Afficher les podcasts ».

11 Mode Bluetooth

Le MAESTRO peut se connecter aux lecteurs Bluetooth (par exemple au téléphone portable) à une portée d'environ 10 mètres (30 pieds).

FR



Vous devez déconnecter toute connexion Bluetooth existante avant de connecter le MAESTRO à un autre appareil !

11.1 Appairage

1. Sur la télécommande, appuyez sur le bouton ou appuyez une fois sur **MENU**, puis **+** ou **-** sur la télécommande (ou faites tourner le bouton de navigation) pour sélectionner le mode Bluetooth puis appuyez sur **OK** pour confirmer. La petite icône Bluetooth clignotera indiquant que le MAESTRO est prêt à appairer.
2. Sur votre lecteur Bluetooth, activez la fonction Bluetooth et recherchez les appareils Bluetooth disponibles.
3. Sélectionnez « MAESTRO » parmi la liste d'appareils Bluetooth pour débiter l'appairage. L'icône Bluetooth arrêtera de clignoter lorsque l'appairage sera complet.

11.2 Fonctionnement

Pour accéder au mode Bluetooth,	Sur la télécommande ou sur le MAESTRO, appuyez sur le bouton .
Pour débiter la lecture,	Sélectionnez un fichier audio depuis votre lecteur Bluetooth et débitez la lecture.
Pour arrêter et résumer la lecture,	Appuyez sur .
Pour une recherche rapide au sein d'un fichier audio,	Pendant la lecture, appuyez et maintenez ou .
Pour déconnecter la connexion Bluetooth,	<ul style="list-style-type: none">• Basculez sur un autre mode de lecture ou,• Sélectionnez [Déconnecter Bluetooth] depuis le menu de configuration (voir ci-dessous), ou,• Appuyez et maintenez la touche sur la télécommande.

Pour consulter l'information du fichier audio (si disponible),	Appuyez plusieurs fois sur INFO sur la télécommande.
Pour désactiver ou réactiver le son,	Appuyez sur la touche  sur la télécommande.

11.3 Menu de configuration



Appuyez sur **SETUP** en mode Bluetooth pour accéder au menu de configuration (voir le chapitre « Utilisation des menus »). Les options suivantes sont disponibles et les paramètres courants (si applicables) sont indiquées avec un astérisque (*).

- [Déconnecter Bluetooth]
Pour déconnecter le mode de connexion Bluetooth.
- [Voir les détails]
 - [Info Bluetooth] : pour obtenir l'état de la connexion Bluetooth en cours.
 - [Appareil connecté] : pour obtenir le nom de l'appareil Bluetooth connecté en cours.
- [Configuration]
Voir le chapitre « Paramètres du système ».
- [Menu Principal]
Pour accéder aux autres modes de playback et la minuterie de sommeil.

12 Mode AUX In 1

12.1 Fonctionnement

Votre lecteur externe (ex. lecteur Blu-ray) doit être connecté à la prise auxiliaire 1 du MAESTRO à l'aide d'un câble audio (avec un connecteur RCA non compris).

Pour accéder au mode AUX in 1,	Sur la télécommande ou sur le MAESTRO, pour accéder à l'auxiliaire 1, appuyez sur le bouton AUX .
Pour démarrer et contrôler la lecture,	Effectuez toutes les opérations de lecture depuis le lecteur externe.
Pour activer ou désactiver le son,	Appuyez sur  ou sur  .

12.2 Menu de configuration



Appuyez sur **SETUP** en mode AUX In 1 pour accéder au menu de configuration (voir le chapitre « Utilisation des menus »). Les options suivantes sont disponibles et les paramètres courants (si applicables) sont indiquées avec un astérisque (*).

- [Ecouteurs Bluetooth]
Pour connecter ou déconnecter des écouteurs Bluetooth, voir le chapitre « Opérations de base ».
- [Configuration]
Voir le chapitre « Paramètres du système ».
- [Menu Principal]
Pour accéder aux autres modes de playback et la minuterie de sommeil.

13 Mode AUX In 2

13.1 Opération

Votre lecteur externe (ex. lecteur mp3) doit être connecté à la prise auxiliaire 2 du MAESTRO à l'aide d'un câble audio (avec un connecteur 3.5 mm non compris).

Pour accéder au mode AUX in 2,	Sur la télécommande ou sur le MAESTRO, pour accéder à l'auxiliaire 2, appuyez sur le bouton AUX .
Pour démarrer et contrôler la lecture,	Effectuez toutes les opérations de lecture depuis le lecteur externe.
Pour activer ou désactiver le son,	Appuyez sur  ou sur  .

13.2 Menu de configuration



Appuyez sur **SETUP** en mode AUX In 2 pour accéder au menu de configuration (voir le chapitre « Utilisation des menus »). Les options suivantes sont disponibles et les paramètres courants (si applicables) sont indiquées avec un astérisque (*).

- [Ecouteurs Bluetooth]
Pour connecter ou déconnecter des écouteurs Bluetooth, voir le chapitre « Opérations de base ».
- [Configuration]
Voir le chapitre « Paramètres du système ».
- [Menu Principal]
Pour accéder aux autres modes de playback et la minuterie de sommeil.

14 Mode Optique

14.1 Fonctionnement

Votre lecteur externe (ex. TV, amplificateur audio) doit être connecté à la prise optique du MAESTRO à l'aide d'un câble audio (connecteur optique non compris)

Pour accéder au mode optique,	Appuyez sur la touche DIGITAL du MAESTRO ou de la télécommande pour sélectionner Optique.
Pour démarrer et contrôler la lecture,	Effectuez toutes les opérations de lecture depuis le lecteur externe.
Pour activer ou désactiver le son,	Appuyez sur  ou sur  .

14.2 Menu de configuration

Appuyez sur **SETUP** en mode optique pour accéder au menu de configuration (voir le chapitre « Utilisation des menus »). Les options suivantes sont disponibles et les paramètres courants (si applicables) sont indiquées avec un astérisque (*).

- [Audio clock sync.] [On], [Off]
En combinaison avec certains appareils externes, il est nécessaire de désactiver la synchronisation de l'horloge audio pour une transmission audio sans erreur.
- [Écouteurs Bluetooth]
Pour connecter ou déconnecter des écouteurs Bluetooth, voir le chapitre « Opérations de base ».
- [Configuration]
Voir le chapitre « Paramètres du système ».
- [Menu Principal]
Pour accéder aux autres modes de playback et la minuterie de sommeil.





L'entrée optique ne supporte que le PCM linéaire, 2 chaînes ou une source de musique 16 bit ou 24bit.

15 Mode Coaxial

15.1 Fonctionnement

Votre lecteur externe (ex. TV, Lecteur DVD, Blu-ray) doit être connecté à la prise coaxial du MAESTRO à l'aide d'un câble audio (connecteur coaxial non compris)

Pour accéder au mode coaxial,	Appuyez sur la touche DIGITAL du MAESTRO ou de la télécommande pour sélectionner Coaxial.
Pour démarrer et contrôler la lecture,	Effectuez toutes les opérations de lecture depuis le lecteur externe.
Pour activer ou désactiver le son,	Appuyez sur  ou sur  .

15.2 Menu de configuration

Appuyez sur **SETUP** en mode coaxial pour accéder au menu de configuration (voir le chapitre « Utilisation des menus »). Les options suivantes sont disponibles et les paramètres courants (si applicables) sont indiquées avec un astérisque (*).

- [Ecouteurs Bluetooth]
Pour connecter ou déconnecter des écouteurs Bluetooth, voir le chapitre « Opérations de base ».
- [Configuration]
Voir le chapitre « Paramètres du système ».
- [Menu Principal]
Pour accéder aux autres modes de playback et la minuterie de sommeil.



L'entrée coaxial ne supporte que le PCM linéaire, 2 chaînes ou une source de musique 16 bit ou 24 bit.

16 Mode CD



AVERTISSEMENT!



Risque d'endommagement !

Une manipulation incorrecte du MAESTRO peut l'endommager.
N'insérez pas de disque de format non-supporté par le MAESTRO.

FR

16.1 Fonctionnement

Le MAESTRO peut lire des fichiers audios enregistrés sur un CD, CD-R et CD-RW audio. La lecture dépend aussi de la qualité du disque.

Pour accéder au mode CD,	Sur la télécommande ou sur le MAESTRO, appuyez sur le bouton CD.
Pour faire une pause de la lecture,	Appuyez sur ▶ .
Pour arrêter la lecture,	Appuyez sur ■ .
Pour passer à l'élément de lecture lu précédent ou suivant,	Appuyez sur ◀◀ ou ▶▶ .
Pour une recherche rapide en arrière ou en avant dans un titre,	Pendant la lecture, appuyez et maintenez ◀◀ ou ▶▶ .
Pour sélectionner un mode de lecture,	Appuyez sur FAV à répétition. <ul style="list-style-type: none">•  = Répéter tous les titres•  = Répéter un titre•  = Lecture aléatoire
Pour consulter l'information du fichier audio (si disponible),	Appuyez plusieurs fois sur INFO sur la télécommande.
Pour désactiver ou réactiver le son,	Appuyez sur la touche 🔇/🔊 sur la télécommande.

16.2 Menu de configuration



Appuyez sur **SETUP** en mode CD pour accéder au menu de configuration (voir le chapitre « Utilisation des menus »). Les options suivantes sont disponibles et les paramètres courants (si applicables) sont indiquées avec un astérisque (*).

- [Reprise de la lecture du CD]
La lecture du CD se poursuit au dernier endroit écouté, même si vous avez changé le mode ou mis l'appareil en mode de veille. Vous mettez fin à cette fonction en éjectant le CD. La fonction est conçue p. ex. pour les livres audio.
- [Écouteurs Bluetooth]
Pour connecter ou déconnecter des écouteurs Bluetooth, voir le chapitre « Opérations de base ».
- [Configuration]
Voir le chapitre « Paramètres du système ».
- [Menu Principal]
Pour accéder aux autres modes de playback et la minuterie de sommeil.

17 Mode Phono

17.1 Fonctionnement

Votre lecteur externe (ex. TV, amplificateur audio) doit être connecté à la prise optique du MAESTRO à l'aide d'un câble audio (connecteur optique non compris)

Pour accéder au mode Phono,	Appuyez sur le bouton PHONO du MAESTRO ou de la télécommande.
Pour démarrer et contrôler la lecture,	Effectuez toutes les opérations de lecture depuis le lecteur externe.
Pour activer ou désactiver le son,	Appuyez sur  ou sur  .

17.2 Menu de configuration

Appuyez sur **SETUP** en mode **PHONO** pour accéder au menu de configuration (voir le chapitre « Utilisation des menus »). Les options suivantes sont disponibles et les paramètres courants (si applicables) sont indiquées avec un astérisque (*).

- [Réduction du bruit phono]
Activez « Lecture directe Phono » pour réduire le bruit. L'entrée phono contourne le DSP et le signal est envoyé directement au contrôle du volume.
- [Ecouteurs Bluetooth]
Pour connecter ou déconnecter des écouteurs Bluetooth, voir le chapitre « Opérations de base ».
- [Configuration]
Voir le chapitre « Paramètres du système ».
- [Menu Principal]
Pour accéder aux autres modes de playback et la minuterie de sommeil.



Le réglage de l'égaliseur n'est pas actif lorsque la réduction du bruit est activée.

18 Services de streaming

Votre MAESTRO peut lire le contenu des services de streaming suivants :



Vous trouverez également les symboles de ces services sur l'écran de votre MAESTRO.



Remarque : l'utilisation des services de streaming nécessite des contrats avec les fournisseurs de streaming; ceux-ci peuvent entraîner des coûts. En particulier, les offres gratuites contiennent souvent de la publicité. Les modifications sont à la charge des services de streaming. Veuillez vous informer sur les pages d'accueil des fournisseurs.

Nous vous recommandons d'installer d'abord l'application OKTIV^{MD} sur le périphérique que vous souhaitez utiliser pour contrôler votre MAESTRO (cela peut être un smartphone ou une tablette, par exemple).



Cet appareil (par ex. Smartphone) doit être sur le même réseau que votre MAESTRO !





Pour des conseils sur l'utilisation de l'application OKTIV^{MD}, veuillez vous reporter au chapitre 20.



Parfois, les services de streaming peuvent également être exploités directement avec l'application de fournisseurs ou le MAESTRO lui-même. Veuillez s'il vous plaît vérifier cela avec le fournisseur.

18.1 Fonctionnement

Les procédures décrites ci-dessous s'appliquent par analogie à tous les services de streaming disponibles.

Sélection d'un service de streaming,	Sur la télécommande ou sur le MAESTRO, appuyez sur la touche  pour sélectionner le mode de streaming souhaité. Les symboles des services énumérés ci-dessus apparaîtront sur l'écran de votre MAESTRO.
Se connecter à un compte de streaming (Deezer, Amazon Music),	Vous pouvez vous connecter à votre compte de streaming directement sur le MAESTRO ou sur un appareil mobile (smartphone ou tablette) via l'application mobile OKTIV ^{MD} . Suivez les instructions sur l'écran.
Fonctionnement de Spotify Connect,	Utilisez votre téléphone, votre tablette ou votre ordinateur comme une télécommande pour contrôler Spotify. Accédez à spotify.com/connect pour en savoir plus.
Pour arrêter ou résumer la lecture,	Appuyez sur  .
Pour passer à l'item lu précédent ou suivant,	Appuyez sur  ou  .
Pour enregistrer un titre (d'une playlist*) dans la liste des favoris,	Vous pouvez enregistrer jusqu'à 8 titres maximum (avec Spotify vous pouvez enregistrer jusqu'à 10 titres ou listes de lecture). <ol style="list-style-type: none">1. Appuyez et maintenez enfoncée la touche FAV sur le MAESTRO jusqu'à ce que la liste des stations préenregistrés et [Enregistrer préprog.] s'affiche.2. Appuyez sur + ou - sur la télécommande (ou tournez le bouton de navigation) pour sélectionner un élément de lecture préprogrammée puis, appuyez OK pour confirmer.
Pour enregistrer directement un titre (d'une Playlist*) dans la liste des favoris,	Sur la télécommande : appuyez et maintenez une des touches 1-8 (Spotify 0-9).

Pour sélectionner un titre (d'une playlist*) dans la liste des favoris,	<p>Vous avez 2 possibilités pour sélectionner un favori :</p> <ol style="list-style-type: none"> 1. Appuyez sur FAV. 2. Appuyez sur + ou - sur la télécommande (ou tournez le bouton de navigation) pour sélectionner une station préprogrammée puis appuyez sur OK pour confirmer. 3. Appuyez sur l'une des touches 1-8 de la télécommande (Spotify 0-9) pour sélectionner l'un des favoris.
Pour consulter l'information de l'élément de lecture lu (si disponible),	Appuyez plusieurs fois sur INFO sur la télécommande.
Pour désactiver ou réactiver le son,	Appuyez sur la touche  sur la télécommande.

18.2 Menu de configuration

En service de streaming musical, appuyez sur **SETUP** pour accéder au menu de configuration (voir le chapitre « Utilisation des menus »). Les options suivantes sont disponibles et les paramètres courants (si applicables) sont indiquées avec un astérisque (*).

- [Ecouteurs Bluetooth]
Pour connecter ou déconnecter des écouteurs Bluetooth, voir le chapitre « Opérations de base ».
- [Configuration]
Voir le chapitre « Paramètres du système ».
- [Menu Principal]
Pour accéder aux autres modes de playback et la minuterie de sommeil.

19 Minuterie de sommeil

La minuterie de sommeil configure la durée avant que le MAESTRO ne se désactive automatiquement.

1. Dans tout mode de lecture, appuyez sur **SETUP** et sélectionnez [Menu Principal] puis [Mode sommeil].
2. Ou encore, appuyez directement sur le bouton **SLEEP** sur la télécommande pour activer ou désactiver la minuterie de sommeil.
3. Appuyez sur **+** ou **-** sur la télécommande ou tournez le bouton de navigation) pour sélectionner une minuterie (5, 10, 15, 30, 45, 60, 90)
4. Appuyez sur **OK** pour confirmer la sélection.

Lorsque la minuterie de sommeil est activée, l'icône de la minuterie de sommeil () et le temps restant seront affichés. Pour annuler la minuterie de sommeil, sélectionnez [Mode veille désactivé].

20 Paramètres du système

20.1 Accès aux paramètres du système

- Dans tout mode de lecture, appuyez sur **SETUP** et sélectionnez [Configuration]
- Reférez-vous aux chapitres ci-dessous pour les détails de chaque option de réglage. Les paramètres courants (si applicables) sont indiqués avec un astérisque (*).
- Voir le chapitre « Utilisation des menus » pour naviguer et effectuer les sélections au sein des paramètres du système.

20.2 Égaliseur

Sélectionnez une des options de l'égaliseur sonore pour ajuster le son selon votre préférence.

- [Puissance sonore]
Le niveau sonore actif augmente les niveaux de basses et d'aigues pour accommoder le volume en cours de manière à ce que les sons délicats soient clairement entendus lorsque vous écoutez paisiblement votre musique.
- [Basses]
Ajustez le niveau de basses pour adapter le son de la lecture.
- [Aigues]
Ajustez le niveau des aigues pour adapter le son de la lecture.
- [Équilibre] Ajustez l'équilibre entre la sortie de l'amplificateur gauche et droite.
- [Haut-parleurs] Sélectionnez la taille des haut-parleurs connectés au MAESTRO.
 - [Puissance maximale] Convient aux grands haut-parleurs puissants (réponse pleine fréquence, pas de limiteur de puissance)
 - [Moyen] Convient aux haut-parleurs de puissance moyenne (réponse en fréquence maximale, limitée à 100W@4Ohm, ou 50W@8Ohm)
 - [Système 2.1] Convient aux systèmes sonores 2.1 (les amplificateurs MAESTRO fonctionnent avec des filtres passe-haut de Linkwitz de 2e ordre, sans limiteur de puissance).
 - [Fréquence de croisement] Sélectionnez la fréquence de recouvrement souhaitée (80 Hz par défaut). Pour plus de détails, voir le chapitre 3.6.

- [Room correction EQ] Avec cette fonction, la correction de la pièce peut être activée ou désactivée. Pour plus de détails, voir le chapitre 22.

20.3 Réseau

- [Assistant de Réseau]
Pour établir une connexion de réseau.
- [Réglage PBC WLAN]
Sélectionnez cette option si votre routeur sans fil supporte à la fois les méthodes de configuration WPS et PBC.
- [Voir configurations]
Pour voir la configuration courante du réseau.
- [Config. manuelle]
Sous l'option [Sans Fil], sélectionnez [DHCP activé] pour automatiquement allouer l'adresse IP ou [DHCP désactivé] pour le faire manuellement.
- [Configuration PIN NetRemote]
Pour configurer un NIP NetRemote.
- [Profil réseau]
Pour afficher une liste de réseaux sauvegardés par le MAESTRO.
- [Effacer les paramètres réseau]
Pour effacer tous les paramètres réseau.
- [Garder le réseau connecté]
Pour garder le réseau connecté. Ceci vous permet d'éveiller le MAESTRO du mode de veille via une application à distance.

20.4 Heure/date

- [Réglage heure et date]
Pour régler l'heure et la date.
- [MAJ Automatique]
Pour sélectionner une source (radio, réseau Internet ou aucune mise à jour) pour la mise à jour automatique de l'heure et de la date.
- [Réglage format]
Pour régler l'heure en format 12 ou 24-heures.
- [Réglage du fuseau horaire]
Pour régler le fuseau horaire.

- [Heure d'été?]
Pour activer ou désactiver l'heure avancée.

20.5 Mode de veille inactif

- Cette option configure la durée de temps avant que le MAESTRO ne s'éteigne automatiquement. Les options comprennent : hors-service, 2, 4, 5 et 6 heures.

20.6 Langue

- Cette option règle la langue du menu. Les options comprennent : Anglais, Allemand, Danois, Espagnol, Français, Italien, Néerlandais, Norvégien, Polonais, Portugais, Finnois, Suédois et Turc.

20.7 Réglages d'origine

- Cette option efface tous les paramètres définis par l'utilisateur et les remplace par les paramètres d'origine.

20.8 MAJ logiciel

- [MAJ automatique]
Pour configurer la vérification automatique de mise à jour.
- [Vérifier maintenant]
Pour une recherche immédiate des mises à jour.
Si un nouveau logiciel est disponible, le MAESTRO vous demandera si vous voulez procéder à la mise à jour.
Avant la mise à jour du logiciel, assurez-vous que le MAESTRO soit connecté à une source d'alimentation électrique stable. L'interruption de l'alimentation pendant une mise à jour peut endommager le MAESTRO.

20.9 Assistant réglages

- Pour procéder à la configuration initiale (voir le chapitre « Effectuer la configuration initiale »).

20.10 Rétroéclairage

Pour sélectionner la luminosité de l'affichage : le niveau de luminosité est automatiquement adapté à la lumière ambiante grâce au capteur situé à l'avant du MAESTRO.

Vous pouvez choisir des réglages pour des environnements lumineux, mais aussi pour des environnements sombres, par ex. pour la nuit dans la chambre à coucher. Pour ce faire, appuyez et maintenez le bouton d'affichage sur le MAESTRO, réglez la luminosité en appuyant sur le bouton de réglage. Tournez le bouton de réglage et confirmez en appuyant sur **OK**.

- [Environnement lumineux]
Niveau 8 à 15
- [Environnement sombre]
Niveau 1 à 8

21 Utilisation de l'appli OKTIV^{MD} pour contrôler le MAESTRO

Le MAESTRO est compatible avec l'appli OKTIV^{MD} de Frontier Smart Technologies. L'appli offre une fonctionnalité de télécommande pour les modules audio de base FS avec un smartphone ou tablette iOS ou Android.

Pour installer et utiliser l'appli OKTIV^{MD}:

1. Téléchargez l'appli OKTIV^{MD} depuis l'« App Store » ou « Google Play » et installez-la sur votre smartphone ou tablette iOS ou Android.



2. Connectez votre appareil au même réseau Wi-Fi que le MAESTRO. Lancez l'application OKTIV^{MD} sur votre smartphone ou tablette. L'application recherche les systèmes audio compatibles.
3. Sélectionnez le « MAESTRO » parmi la liste des systèmes audio disponibles.

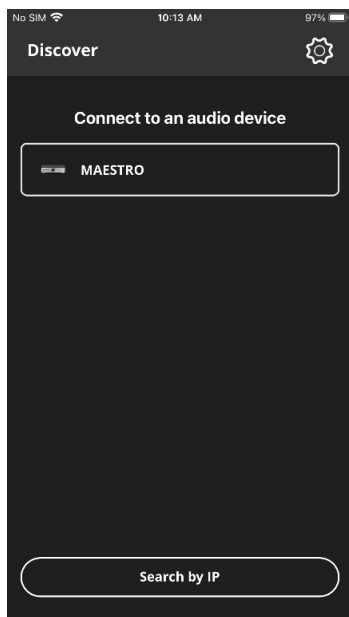

4. Contrôlez le MAESTRO via l'appli OKTIV^{MD}.



For the support, please visit the web page:
<https://support.oktiv.app/>



22 Utilisation de l'appli « Correction de la pièce »

MAESTRO présente la fonction de de la reproduction acoustique dans la pièce qui utilise des filtres numériques. L'application « Correction de la pièce » de sonoro vous guide à travers tous les processus.

Comment installer et utiliser l'application Sonoro Room Correction App:

1. Téléchargez l'application sonoro Room Correction depuis l'App Store et installez-la sur votre smartphone iOS.



L'application sonoro Room Correction (correction de la pièce) n'est disponible que pour les smartphones avec système d'exploitation iOS et supérieurs à iPhone 6s.

2. Allumez le MAESTRO et passez en mode de fonctionnement Bluetooth.
3. Le MAESTRO ne doit pas être connecté à des appareils intelligents. Le petit symbole Bluetooth  clignote.
4. Démarrez l'application « Correction de la pièce » sur votre smartphone iOS. L'application recherche les systèmes audio compatibles. Activez la fonction Bluetooth sur votre smartphone.

5. Sélectionnez « MAESTRO » dans la liste des appareils disponibles.

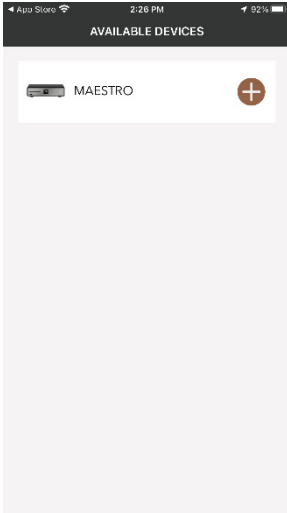

FR

6. L'écran principal d'opération s'affiche, puis sélectionnez 'BEGIN CORRECTION' (DÉMARRER LA CORRECTION).

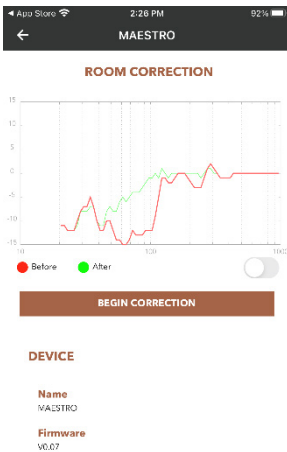

7. Suivez les informations de l'application et sélectionnez « OK » pour permettre au microphone d'accéder à votre appareil iOS.

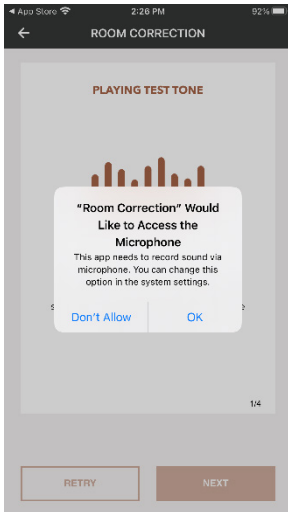

8. Etape 1, vous devriez entendre une courte tonalité de test. Appuyez sur le bouton 'NEXT' (SUIVANT) pour continuer.

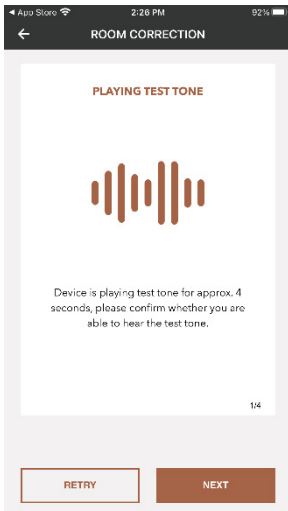

9. À l'étape 2, la tonalité d'essai est émise en continu pendant 50 secondes. Pour de meilleurs résultats, nous vous recommandons de vous promener dans la pièce avec votre iPhone dans la main pour enregistrer le son de plusieurs positions.

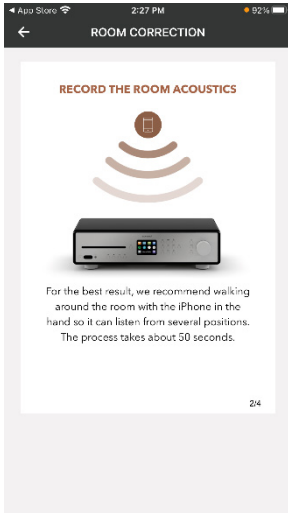

10. Étape 3, l'application corrige le signal de votre MAESTRO en fonction des données enregistrées pour améliorer les performances acoustiques dans la pièce.

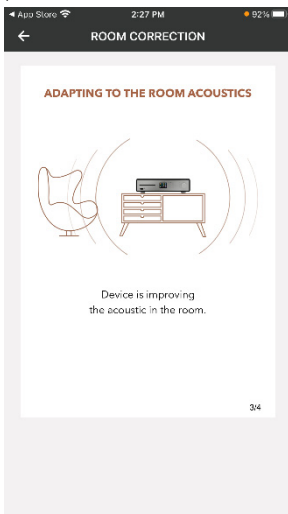

11. À l'étape 4, l'application affiche la courbe verte optimisée et applique automatiquement le nouveau paramètre de filtre à MAESTRO. Appuyez sur « OK » pour continuer.

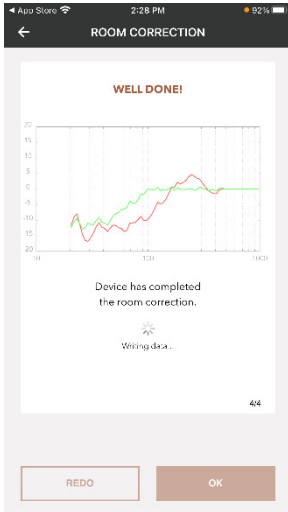

L'application revient à l'écran principal d'opération. Les réponses de fréquence avant et après correction pour votre pièce sont affichées.

23 Dépannage

Des défauts peuvent survenir avec tout équipement électrique. Ceci n'est pas nécessairement dû à une défaillance, de ce fait, vérifiez parmi le tableau suivant afin de voir si vous pouvez régler le problème vous-même.

FR

Défaillance	Cause possible	Solution
Pas d'alimentation.	Le câble d'alimentation n'est pas connecté correctement.	Connectez le câble d'alimentation correctement.
Le MAESTRO ne répond pas.	Une erreur est présente dans le MAESTRO.	Déconnectez puis reconnectez la fiche d'alimentation puis redémarrez le MAESTRO.
La télécommande ne fonctionne pas ou fonctionne sporadiquement.	La distance avec le MAESTRO est trop grande.	Réduisez la distance entre la télécommande et le MAESTRO.
	La pile est vide	Remplacez la pile.
Le MAESTRO passe automatiquement en mode veille.	La minuterie de mise en veille était activée.	Allumez le MAESTRO et redémarrez la lecture.
	La fonction de veille inactive est active car le MAESTRO n'a pas été utilisé pendant la durée spécifiée.	Désactivation de la fonction de veille inactive.
	L'impédance des enceintes connectées est incorrecte.	Connectez des haut-parleurs avec une impédance de 4Ω - 16Ω.
	Le circuit de protection a été activé en raison d'un court-circuit.	Retirez le court-circuit et torsadez fermement les fils dénudés de chaque câble d'enceinte et rebranchez-le au MAESTRO et aux enceintes.

Défectuosité	Cause possible	Solution
Pas de son ou son de piètre qualité La sonnerie ne fonctionne pas.	Le son est éteint.	Ajustez le volume.
	Vérifiez la connexion et la polarité des câbles des haut-parleurs.	Vérifiez la connexion et la polarité des câbles des haut-parleurs.
	Les écouteurs sont branchés.	Débranchez les écouteurs.
	Le MAESTRO n'est pas ajusté au bon mode de lecture.	Sélectionnez un autre mode de lecture.
	Réception FM/DAB+ ou Internet de piètre qualité.	Allongez/ajustez l'antenne FM/DAB+ ou vérifiez la connexion Wi-Fi.
	Il y a de l'interférence radio.	Gardez le MAESTRO à l'écart des autres appareils électroniques.
	La sonnerie n'est pas activée.	Activez la sonnerie.
	Le volume de la sonnerie est trop bas.	Augmentez le volume de la sonnerie.
	En raison de la surcharge, le circuit de protection a été activé.	Eteignez et rallumez le MAESTRO pour réinitialiser le circuit de protection.
Interruptions audio en mode optique	Désactivez la synchronisation de l'horloge audio (voir chapitre « Mode Optique »).	

Défectuosité	Cause possible	Solution
Impossible de connecter au réseau Wi-Fi.	Le routeur n'est pas en marche ou ne fonctionne pas correctement.	Mettez votre routeur en marche ou vérifiez l'état du routeur.
	La méthode de configuration est incorrecte.	Vérifiez que votre routeur supporte le WPS et utilise la méthode de configuration appropriée (PBC ou PIN). Configurez à nouveau les paramètres Wi-Fi.
La station de radio internet parfois ne fonctionne pas.	Certaines stations ne peuvent accommoder qu'un nombre limité d'auditeurs.	Essayez à nouveau plus tard.
	La station n'émet pas.	Essayez à nouveau plus tard.
Impossible de connecter au réseau Wi-Fi.	Le routeur n'est pas en marche ou ne fonctionne pas correctement.	Mettez votre routeur en marche ou vérifiez l'état du routeur.
La lecture CD ne commence pas.	Le format CD n'est pas supporté.	Insérez un CD de format adéquat dans la fente CD.
	Le CD est sale.	Nettoyez le CD.
	Le CD est endommagé.	Insérez un CD différent dans la fente CD.
Le dispositif USB ne se charge pas.	Le câble USB n'est pas connecté ou est cassé.	Vérifiez le câble USB.
Le dispositif USB n'émet aucune musique.	Incompatible avec la lecture USB.	Le port USB est utilisé pour le chargement.

Défectuosité	Cause possible	Solution
Bourdonnement et bruit forts en mode phono. Faible volume maximum en mode Phono.	La plaque GND n'est pas connectée.	Raccordez le câble de terre ou de mise à la terre.
	Utilisation d'une mauvaise cartouche phono.	Utilisez un capteur MM (Moving Magnet).
	La platine et les	Placez la platine et les enceintes aussi loin l'une de l'autre que possible.

24 Nettoyage

FR



AVERTISSEMENT!

Endommagement suite à un nettoyage inadéquat!

Un nettoyage inadéquat peut endommager le MAESTRO ou causer l'arrêt de certaines fonctions.

- Ne jamais employer des produits nettoyants abrasifs ou à base de solvants car ceux-ci peuvent endommager la surface du MAESTRO.
- Ne jamais utiliser d'air chaud ou comprimé pour sécher le MAESTRO.
- Les coins et cotés du MAESTRO sont vulnérables à la pression. Veuillez s'il vous plaît protéger ces régions afin d'éviter qu'elles subissent une pression excessive.

Nettoyage des empreintes et saletés légères

- Nettoyer uniquement l'extérieur du MAESTRO avec un linge doux et sec.

Nettoyage des saletés plus importantes

- Nettoyer uniquement l'extérieur du MAESTRO avec un linge légèrement humide puis l'essuyer avec un linge doux et sec.

25 Garantie

Lors de la soumission de réclamations de garantie, ce qui suit s'applique sans restreindre vos droits :

- Les réclamations de garantie ne peuvent être invoquées que pendant une période maximale de 2 ans (1 an en Amérique du Nord et en Australie) calculée depuis la date d'achat.
- sonoro audio GmbH, à sa discrétion et à ses frais, effectuera la réparation ou le remplacement de tout défaut matériel ou de fabrication pendant la période de garantie
- En cas de réclamation, veuillez contacter votre revendeur ou notre service clientèle. Vous trouverez nos coordonnées dans la section « Coordonnées » (chapitre 1.1) ou sur notre site Internet www.sonoro.com.
- Aucune nouvelle période de garantie ne débute suite au remplacement ou à la réparation du MAESTRO. La période de garantie de 2 ans (1 an en Amérique du Nord et en Australie) depuis la date d'achat demeure applicable.
- Sont exclus de la garantie les piles, les dégâts causés par une utilisation inadéquate, l'usure normale ainsi que les défauts n'affectant la valeur ou l'utilisation du MAESTRO que de façon minimale. Toute autre modification n'étant pas effectuée par notre centre de service autorisé invaliderait également la garantie.
- Cette garantie ne limite pas et n'annule pas la possibilité pour l'acheteur de faire valoir ses droits garantis par la loi en cas de défaut.

MAESTRO SO-1010

IT

**RICEVITORE INTERNET HIFI ALL-IN-ONE CON LETTORE CD,
RADIO FM, DAB+ E INTERNET, BLUETOOTH®**



Istruzioni per l'uso

Indice

1	Introduzione	204
1.1	Contatti	204
1.2	Normale utilizzo	205
2	Presentazione di MAESTRO	205
2.1	Materiale in dotazione	205
2.2	Elementi di comando e porte	206
2.3	Dati tecnici	211
2.4	Marchi e certificati	212
3	Primi passi	213
3.1	Disimballaggio di MAESTRO	213
3.2	Preparazione del telecomando	213
3.3	Sostituzione della batteria nel telecomando	213
3.4	Uso delle antenne	214
3.5	Attacchi per altoparlanti	215
3.6	Collegamento a uscite PRE-Out / sistema 2.1	217
3.7	Collegamento di un giradischi	218
3.8	Collegamento del cavo di alimentazione	219
3.9	Configurazione iniziale	220
4	Funzioni generali	222
5	Panoramica dei menu	224
6	Simboli mostrati	225
7	Modalità radio FM	226
7.1	Funzionamento	226
7.2	Menu di configurazione	227
8	Modalità radio DAB	228
8.1	Funzionamento	228
8.2	Menu di configurazione	229
9	Radio Internet	231
9.1	Funzionamento	231
9.2	Menu di configurazione	232
9.3	Lista stazioni	233
10	Modalità podcast	234
10.1	Funzionamento	234
10.2	Menu di configurazione	235
10.3	Elenco dei podcast	236
11	Modalità Bluetooth	237
11.1	Accoppiamento	237
11.2	Funzionamento	237
11.3	Menu di configurazione	238

12	Modalità AUX In 1	239
12.1	Funzionamento	239
12.2	Menu di configurazione.....	239
13	Modalità AUX In 2	240
13.1	Funzionamento	240
13.2	Menu di configurazione.....	240
14	Modalità ottica	241
14.1	Funzionamento	241
14.2	Menu di configurazione.....	241
15	Modalità coassiale	242
15.1	Funzionamento	242
15.2	Menu di configurazione.....	242
16	Modalità CD	243
16.1	Funzionamento	243
16.2	Menu di configurazione.....	244
17	Modalità Phono.....	245
17.1	Funzionamento	245
17.2	Menu di configurazione.....	245
18	Servizi di streaming	246
18.1	Funzionamento	247
18.2	Menu di configurazione.....	248
19	Timer di spegnimento	249
20	Configurazioni del sistema	250
20.1	Accesso alle configurazioni del sistema.....	250
20.2	Equalizzatore	250
20.3	Rete.....	251
20.4	Ora/data.....	252
20.5	Stand-by inattivo.....	252
20.6	Lingua.....	252
20.7	Ripristino valori di default	252
20.8	Aggiornamento software	252
20.9	Installazione guidata	253
20.10	Informazioni.....	253
20.11	Luminosità del display	253
21	Utilizzo dell'app OKTIV™ per la gestione di MAESTRO	254
22	Correzione ambientale.....	256
23	Risoluzione degli errori	260
24	Pulizia	264
25	Garanzia.....	265

1 Introduzione

Grazie per aver deciso di acquistare MAESTRO. Le presenti istruzioni per l'uso e le istruzioni per la sicurezza forniscono tutte le informazioni necessarie per un uso corretto e sicuro di MAESTRO.

- Leggere completamente le istruzioni per l'uso e le istruzioni per la sicurezza prima di utilizzare MAESTRO.
- Conservare le istruzioni per l'uso e le istruzioni per la sicurezza per una futura consultazione.
- Se si cede MAESTRO a terzi, consegnare anche le istruzioni per l'uso e le istruzioni per la sicurezza.
- La mancata osservanza delle istruzioni per l'uso e delle istruzioni per la sicurezza può causare lesioni gravi o danni a MAESTRO.
- Si declina qualsiasi responsabilità per danni riconducibili alla mancata osservanza delle presenti istruzioni per l'uso e istruzioni per la sicurezza.

Le figure riportate in queste istruzioni per l'uso illustrano le operazioni necessarie per l'utilizzo di MAESTRO.

Ci auguriamo che MAESTRO possa darvi molte soddisfazioni!

1.1 Contatti

Indirizzo	sonoro audio GmbH, Hammer Landstraße 45, 41460 Neuss, Germania
Telefono	+49 2131 8834-141
Fax	+49 2131 7517-599
E-mail	support@sonoro.com
Internet	 www.sonoro.com Germania:  https://www.instagram.com/sonoroaudio/  https://www.facebook.com/sonorodeutschland/ Francia:  https://www.instagram.com/sonorofrance/

1.2 Normale utilizzo

MAESTRO è destinato al solo uso in ambito privato. Non è adatto all'uso commerciale. MAESTRO è destinato esclusivamente ai seguenti compiti:

- Collegamento di altoparlanti esterni con un'impedenza di 4 - 16 Ω .
- Riproduzione di emittenti radiofoniche FM/DAB+/Internet e di servizi di musica streaming.
- Riproduzione di CD audio da 12 cm e CD MP3/WMA.
- Riproduzione audio da apparecchi esterni connessi tramite AUX In, ingresso Phono, ingresso ottico o ingresso coassiale.
- Riproduzione audio di dispositivi compatibili con Bluetooth (ad es. telefoni cellulari).
- Riproduzione audio tramite cuffie Bluetooth.
- Ricarica di apparecchi esterni collegati tramite porta USB.

Altri usi sono da considerarsi non normali e sono vietati. Si declina qualsiasi responsabilità per danni riconducibili a un uso non adeguato.

2 Presentazione di MAESTRO

2.1 Materiale in dotazione

Nel materiale in dotazione con MAESTRO sono inclusi anche i seguenti accessori:

- Telecomando
- Una batteria a bottone (CR2032, 3 V)
- Cavo di alimentazione
- Antenna filare FM/DAB
- Antenna telescopica FM/DAB
- Antenna WLAN esterna
- Guida rapida
- Istruzioni per l'uso
- Istruzioni per la sicurezza
- Biglietto di ringraziamento

2.2 Elementi di comando e porte

Vista anteriore

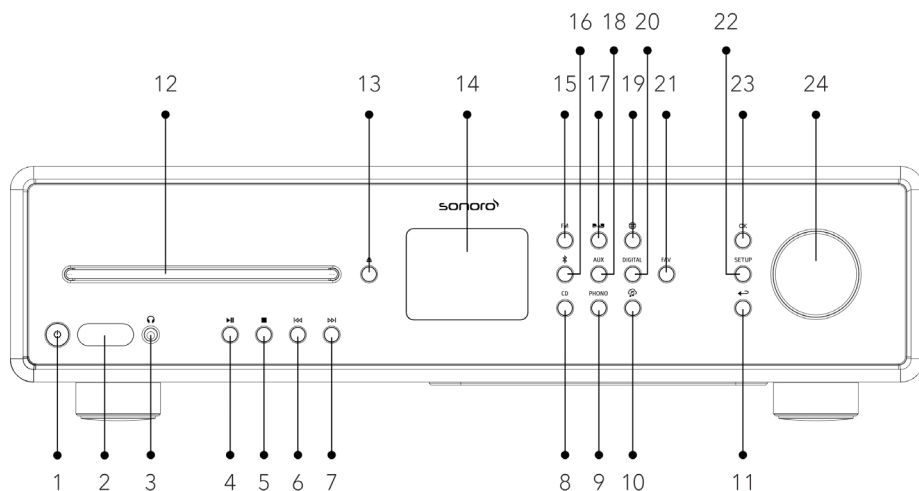

1. Tasto stand-by (⏻)
2. Sensore a infrarossi e sensore di luminosità
3. Ingresso cuffie (🎧)
4. Tasto riproduzione/pausa (▶||)
5. Tasto stop (■)
6. Tasto sinistra, indietro (◀◀)
7. Tasto destra, avanti (▶▶)
8. Modalità CD (CD)
9. Modalità Phono (PHONO)
10. Servizi di streaming musicale (🎵)
11. Tasto indietro (⬅)
12. Slot del CD
13. Tasto di espulsione CD (⏏)
14. Display
15. Modalità radio FM (FM)
16. Modalità Bluetooth (📶)
17. Modalità radio DAB (DAB)
18. Ingresso AUX In 1/2 (AUX)
19. Modalità radio Internet / podcast (🌐)
20. Modalità ingresso ottico/coassiale (DIGITAL)
21. Tasto preferiti (FAV)
22. Tasto di impostazione (SETUP)
23. Tasto di selezione (OK)
24. Manopola del volume, manopola di comando

Vista posteriore

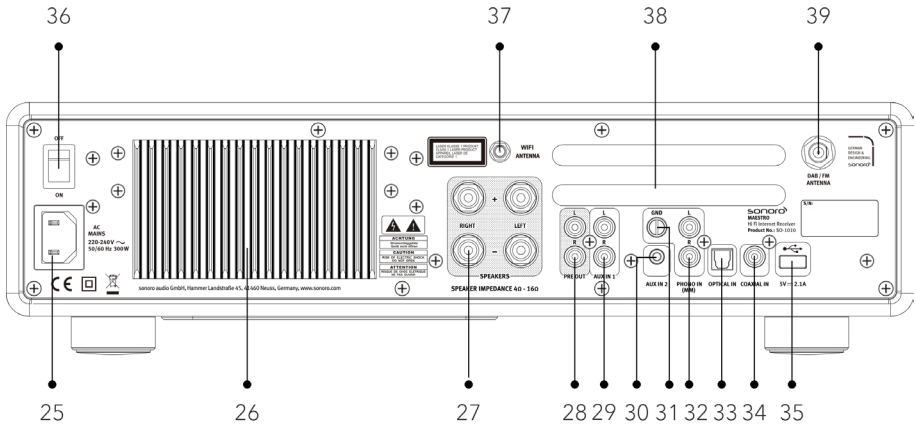

- | | |
|---------------------------------------|--|
| 25. Ingresso corrente alternata | 33. Ingresso ottico |
| 26. Dissipatore | 34. Ingresso coassiale |
| 27. Terminali per altoparlanti | 35. Porta USB |
| 28. Uscita preamplificatore | 36. Interruttore principale ON/OFF |
| 29. Ingresso AUX In 1 (RCA) | 37. Presa per antenna WLAN esterna |
| 30. Ingresso AUX In 2 (3,5 mm) | 38. Aperture di ventilazione pannello posteriore |
| 31. Cavo di messa a terra Phono (GND) | 39. Ingresso antenna DAB/FM |
| 32. Ingresso Phono | |

Vista dal basso

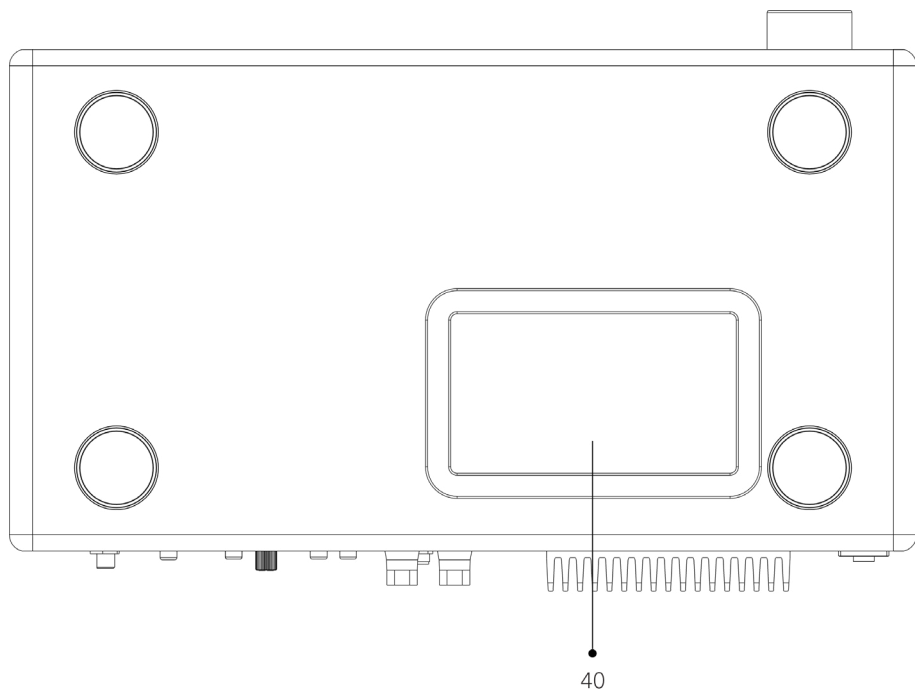

40. Aperture di ventilazione fondo



NOTA!

Pericolo di danni!

Non bloccare le aperture di ventilazione sul pannello posteriore e sul fondo.

Telecomando

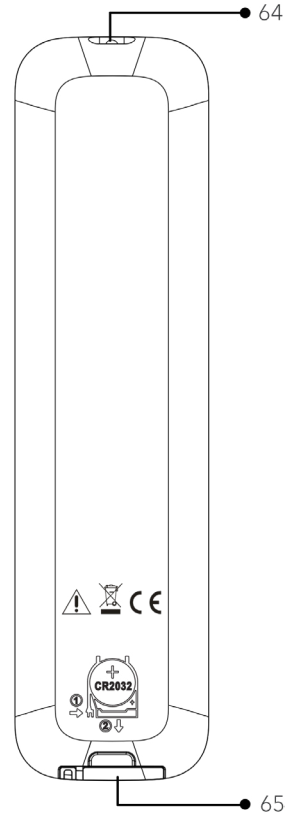
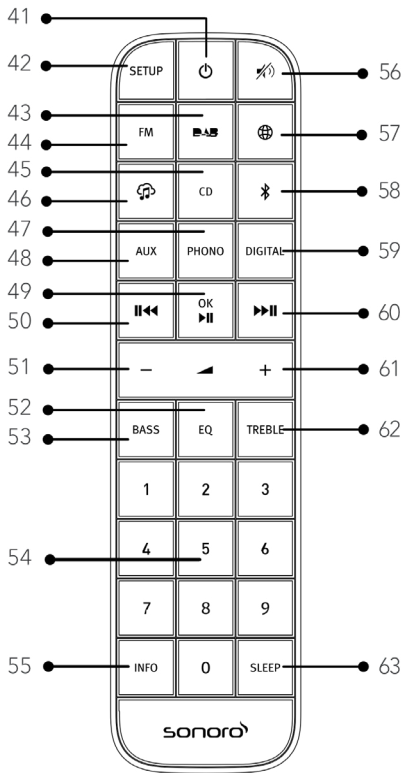

- 41. Tasto stand-by (⏻)
- 42. Tasto di impostazione (SETUP)
- 43. Modalità radio DAB (DAB)
- 44. Modalità radio FM (FM)
- 45. Modalità CD (CD)
- 46. Servizi di streaming musicale (🎵)
- 47. Modalità Phono (PHONO)
- 48. Ingresso AUX In 1/2 (AUX)
- 49. Tasto riproduzione/pausa (▶||), tasto OK
- 50. Tasto sinistra, indietro (◀◀)
- 51. Tasto di riduzione del volume (−)*
- 52. Tasto di regolazione dell'equalizzatore (EQ)
- 53. Tasto di regolazione dei bassi (BASS)
- 54. Tasti di selezione diretta preferiti (0-9)
- 55. Tasto informazioni (INFO)
- 56. Tasto silenziamento (🔇)
- 57. Modalità radio Internet / podcast (🌐)

- 58. Modalità Bluetooth (✳)
 - 59. Modalità ingresso ottico/coassiale (**DIGITAL**)
 - 60. Tasto destra, avanti (▶▶||)
 - 61. Tasto di aumento del volume (+)*
 - 62. Tasto di regolazione degli alti (**TREBLE**)
 - 63. Tasto timer di spegnimento (**SLEEP**)
 - 64. Trasmettitore a infrarossi
 - 65. Scomparto batteria
- *Tasti di comando (+, -)

2.3 Dati tecnici

Specifica	Dati
Dimensioni (LxPxA)	circa 432 x 277 x 120 mm
Peso	Circa 6,0 kg
Temperatura di esercizio	Da 0 °C a +40 °C
Impedenza di carico	4 - 16 Ω
Potenza di uscita nominale 1 KHz, THD+N <0.1% (AES17)	170 W x 2 @4Ω 100 W x 2 @8Ω
Intervallo di frequenza	20 Hz ~ 20 KHz
Display	Display TFT a colori da 2,8"
Gamma di frequenze, FM	87,50 MHz - 108,00 MHz
DAB/DAB+	Banda III, 174,928 MHz - 239,200 MHz
Radio Internet	Più di 50.000 emittenti da tutto il mondo
Preferiti	30 ciascuno per FM DAB/DAB+ Radio Internet / Podcast 10 per Spotify 8 ciascuno per Deezer Amazon Music
Formati CD supportati	CD-DA (12 cm), CD-R*, CD-RW* CD audio, MPEG 1 Layer 3 (MP3), Windows Media Audio (WMA, DRM non supportato) Velocità di campionamento 16 KHz ~ 48 KHz, velocità di trasmissione max. 320 kbps (*riproduzione a seconda della qualità di registrazione e supporto)
Ricarica USB	Uscita: DC 5V  2,1 A
AUX-IN	Porta 1: presa RCA, sensibilità: 1000 mV Porta 2: Presa da 3,5 mm, sensibilità: 300 mV
Ingresso ottico (TOSLINK) Ingresso coassiale (S/PDIF)	Supporta PCM lineare Velocità di campionamento: 28 KHz ~ 216 KHz Canale: Stereo 16 bit, 24 bit
Ingresso Phono	Per testina a magnete mobile (MM) Sensibilità di ingresso 5 mV / 47 K Ω
Uscita preamplificatore	2 Vrms / 1.5 K Ω
Streaming	Bluetooth Spotify Deezer Amazon Music
Rete supportata	IEEE 802,11 a/b/g/n 2.4 GHz / 5 GHz 2,400 GHz - 2,4835 GHz / 5,18 GHz - 5,35 GHz / 5,47 GHz - 5,85 GHz

Specifica	Dati
Potenza di trasmissione	15,5 dBm per 2,4 GHz 16,5 dBm per 5 GHz WLAN
Codifica	WEP, WPA, WPA2 (PSK), WPS
Bluetooth	Versione 5.0, profilo: AVRCP v1.6, A2DP 1.3.1 2,402 GHz - 2,480 GHz
Potenza di trasmissione	14,15 dBm per BT 13,39 dBm per BT-LE
Batteria	CR2032 (telecomando)
Alimentazione	AC 220-240 V, 50/60 Hz
Potenza in stand-by	< 1,0 W
Potenza in stand-by di rete	< 2,0 W

Le specifiche sono soggette a modifiche senza preavviso.

2.4 Marchi e certificati



Il marchio e i logotipi Bluetooth® sono proprietà della Bluetooth SIG, Inc. e vengono utilizzati dalla sonoro audio GmbH dietro licenza. Altri marchi e nomi commerciali appartengono ai rispettivi proprietari.



Il software Spotify richiede licenze di terzi disponibili qui:

<https://www.spotify.com/connect/third-party-licenses>



Deezer e il logo Deezer sono marchi internazionali di Deezer S.A., registrati in Francia e in altri paesi.



Amazon, Amazon Music Unlimited e tutti i logotipi ad essi collegati sono marchi di Amazon.com, Inc. o di aziende ad essa collegate.

3 Primi passi

3.1 Disimballaggio di MAESTRO

1. Estrarre MAESTRO dalla confezione e controllare se MAESTRO o pezzi singoli presentano danni. In caso affermativo non usare MAESTRO. Qualora si riscontrassero dei danni, rivolgersi immediatamente al proprio rivenditore o al servizio clienti della sonoro audio GmbH.
2. Verificare la completezza del contenuto (vedere il capitolo "Materiale in dotazione").
3. Collocare MAESTRO in un luogo adatto. Se si intende collocare MAESTRO su una superficie di legno naturale, occorre prima verificare che questa sia adatta. Su superfici ricoperte da strati di olio o cera è possibile che si formino delle macchie.
4. Rimuovere la pellicola protettiva dal display.

3.2 Preparazione del telecomando

Rimuovere la striscia isolante della batteria prima di utilizzare il telecomando per la prima volta.

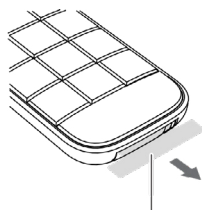

Striscia isolante



Quando si utilizza il telecomando, il sensore a infrarossi su MAESTRO e il trasmettitore a infrarossi sul telecomando non devono essere coperti.

3.3 Sostituzione della batteria nel telecomando

1. Premere e tenere premuta la linguetta di sblocco nella direzione indicata dalla freccia ①; estrarre lo scomparto batteria facendolo scorrere verso l'esterno nella direzione indicata dalla freccia ②.
2. Inserire la batteria CR2032, 3 V con l'indicazione (+) rivolta verso l'alto.

3. Inserire lo scomparto batteria nel telecomando fino a che non scatta in posizione.

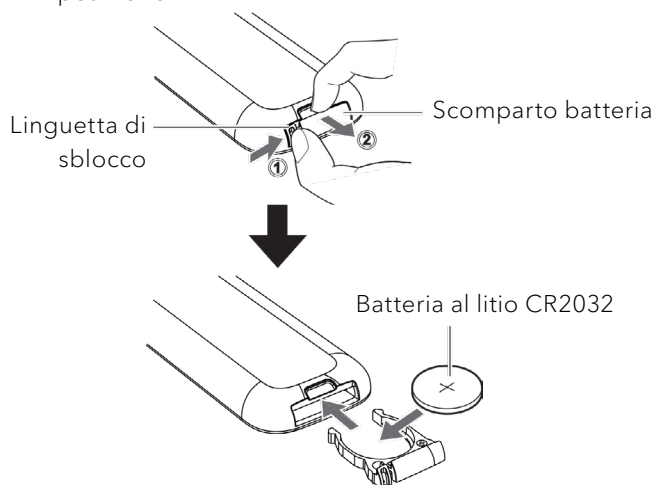

3.4 Uso delle antenne

1. Il materiale in dotazione comprende un'antenna filare e un'antenna ad asta. Per una ricezione radio ottimale occorre utilizzare una delle due antenne.
2. Avvitare l'antenna ad asta nell'attacco per antenna FM/DAB sul lato posteriore di MAESTRO.

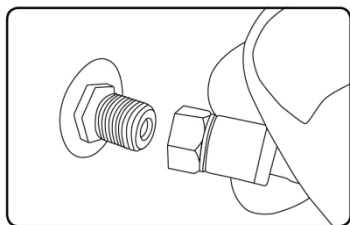

3. Se si utilizza l'antenna filare, svolgerla e orientarla in modo da ottenere la ricezione ottimale.

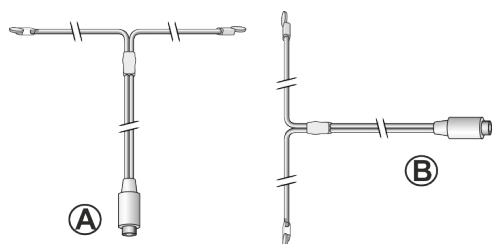



Per una buona ricezione radio FM/DAB, le due estremità dell'antenna filare devono formare una T (dipolo) con il cavo di collegamento.

A: Orientamento raccomandato per FM

B: Orientamento raccomandato per DAB

Per una ricezione ancora migliore è possibile collegare MAESTRO a un'antenna domestica adatta.

IT

4. Se si utilizza l'antenna ad asta, aprire il braccio dell'antenna ad asta e orientarla in modo da ottenere la ricezione ottimale.
5. Avvitare l'antenna WLAN nell'attacco per antenna WLAN sul lato posteriore di MAESTRO. Tirare l'antenna WLAN verso l'alto.

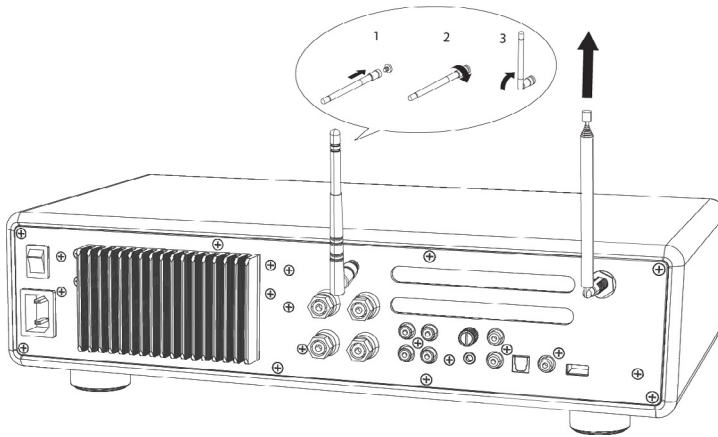

3.5 Attacchi per altoparlanti



NOTA!

Pericolo di danni!

- Scollegare la spina dalla presa prima di collegare gli altoparlanti.
- Non toccare mai i terminali degli altoparlanti quando il cavo di alimentazione è collegato. Questo potrebbe causare una scossa elettrica.
- Usare altoparlanti con un'impedenza di 4 -16 Ω.

È possibile collegare gli altoparlanti a MAESTRO come indicato in basso.

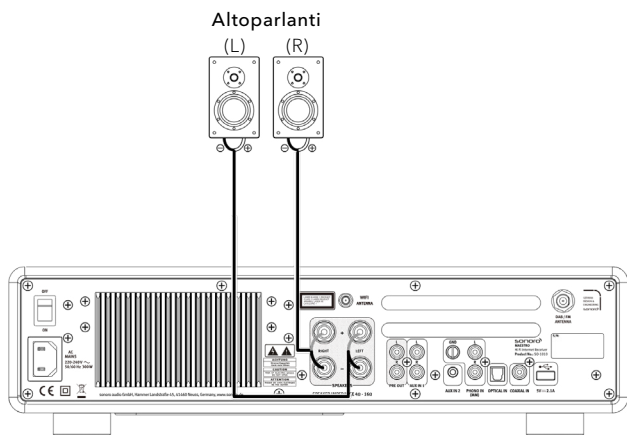

Collegamento dei cavi degli altoparlanti

1. Rimuovere circa 10 mm dell'isolamento sull'estremità di ogni cavo dell'altoparlante. Poi intrecciare saldamente i fili scoperti del cavo.
2. Svitare la manopola.
3. Inserire un cavo scoperto nell'apertura sul lato di ogni terminale.
4. Stringere la manopola per fissare i fili.

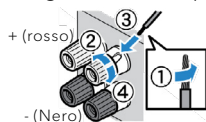

Quando si collega il cavo dell'altoparlante, prestare attenzione a quanto segue:

- Non lasciare che i fili scoperti del cavo dell'altoparlante si tocchino.
- Non lasciare che i fili scoperti del cavo dell'altoparlante entrino in contatto con il pannello posteriore e le viti di MAESTRO.

Utilizzo di un connettore a banana

1. Stringere la manopola

2. Inserire il connettore a banana nell'estremità del terminale.

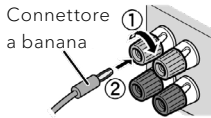

3.6 Collegamento a uscite PRE-Out / sistema 2.1

Le uscite pre-out permettono di collegare subwoofer attivi, un altro amplificatore di potenza, un mixer, un registratore ecc.

La seguente immagine mostra come collegare un subwoofer attivo a MAESTRO.

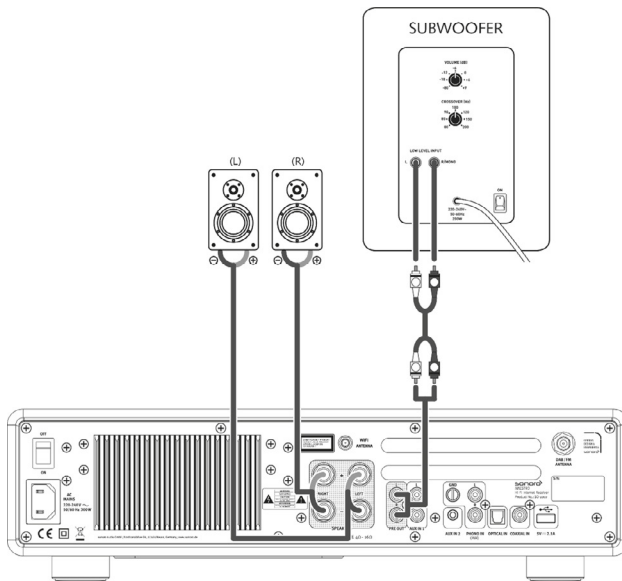

Selezionare l'opzione Sistema 2.1 nel menu EQUALIZER. Poi selezionare la stessa frequenza di transizione su MAESTRO e sul subwoofer attivo.

Su MAESTRO è possibile selezionare le seguenti frequenze di transizione: 60 Hz, 70 Hz, 80 Hz, 90 Hz, 100 Hz, 110Hz, 120 Hz, 140 Hz 160 Hz e 180 Hz.

Selezionare una frequenza bassa, per es. 60 Hz, per subwoofer molto grandi e frequenze più grandi per subwoofer più piccoli. Seguire anche le istruzioni e le raccomandazioni del produttore del subwoofer.

Selezionare una delle frequenze di transizione e confermare con il tasto "OK".

Gli altoparlanti collegati a MAESTRO (L e R) funzionano attraverso un filtro passa alto Linkwitz di 2° ordine.

Questo ha il vantaggio di liberare dai bassi gli altoparlanti L e R e di aumentare il dinamismo e il volume massimo dell'intero sistema 2.1.



La regolazione del volume, dell'intensità e del tono su MAESTRO influisce anche sul segnale delle uscite PRE-OUT.

3.7 Collegamento di un giradischi

È possibile collegare direttamente a MAESTRO giradischi con testina MM.

Eseguire il collegamento come indicato di seguito.

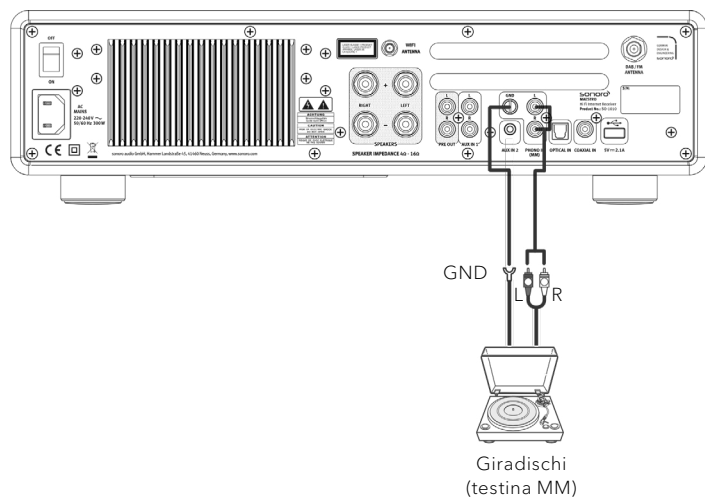

NOTA!

Pericolo di danni!

Il terminale GND di PHONO non è una messa a terra di sicurezza.

Collegare qui il cavo di messa a terra del giradischi per ridurre rumori e ronzii.



Se la sorgente di ingresso è impostata su "PHONO" senza che sia collegato un giradischi, è possibile che dagli altoparlanti venga emesso un ronzio.



A seconda del giradischi, la messa a terra può avere l'effetto opposto, ovvero aumentare il ronzio e il rumore. In questo caso non è necessario collegare la messa a terra.

3.8 Collegamento del cavo di alimentazione

Gli audiofili di HiFi sanno che la polarità dell'alimentazione può compromettere la qualità del suono. Sulla spina di alimentazione di MAESTRO è marcata la fase (vedere la figura sottostante).

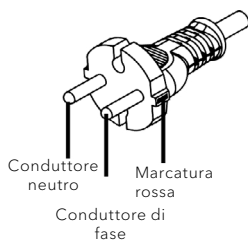

Sulla presa a corrente alternata è possibile individuare il conduttore di fase servendosi di un tester per corrente alternata.



NOTA!

Pericolo di scossa elettrica!

Leggere tutte le avvertenze di sicurezza e tutte le istruzioni del tester per corrente alternata. In caso di dubbi sul funzionamento, contattare uno specialista!

1. Dopo aver stabilito tutti i collegamenti, inserire la spina di alimentazione nella presa, assicurandosi di rispettare le fasi.

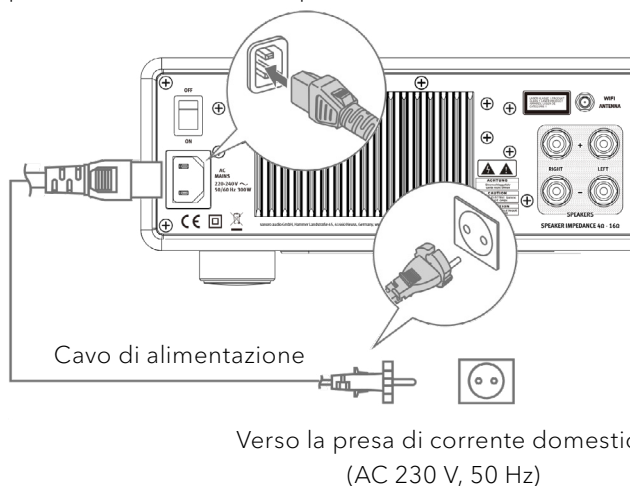

2. Accendere l'interruttore principale, accendere MAESTRO.

3.9 Configurazione iniziale

Quando si accende MAESTRO per la prima volta, selezionare la lingua (da mostrare sul display). Compare poi sul display la "Installazione guidata". Seguire le informazioni presentate di seguito per configurare alcune impostazioni di base.

1. Quando compare "Installazione guidata" premere **+** o **-** sul telecomando (oppure ruotare la manopola di comando) per selezionare "Sì" e poi premere **OK** per iniziare la configurazione.

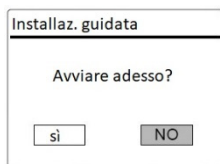

2. Viene poi proposta la selezione di:
 - Formato orario (12 o 24 ore),
 - Sorgente per l'aggiornamento automatico di data e ora (aggiornamento da radio, Internet o nessun aggiornamento).

A seconda della selezione che è stata effettuata, seguire le indicazioni sul display per configurare data e ora, fuso orario, ora legale oppure rete wireless. Per effettuare la selezione ruotare la manopola di comando di MAESTRO oppure premere i tasti di comando sul telecomando e poi premere **OK** per confermare (vedere il capitolo "Panoramica dei menu").

Se si seleziona Aggiornamento da Internet, occorre configurare la connessione WLAN. Durante l'immissione della password della rete wireless, ruotare la manopola di comando di MAESTRO oppure premere i tasti di comando sul telecomando per selezionare un carattere e poi premere **OK** per confermare. Per cancellare l'ultima immissione, selezionare [BKSP]. Per annullare l'immissione della password, selezionare [ANNULLA]. Per confermare la password immessa, premere [OK].

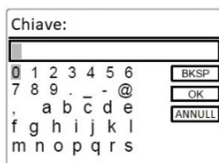



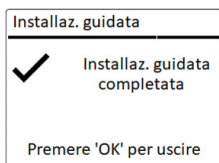





- Quando compare il messaggio "Installazione guidata conclusa", premere **OK** per uscire dall'installazione guidata.



Per utilizzare nuovamente la procedura di installazione guidata, selezionare [Config. di sistema] e poi [Installaz. guidata] (vedere il capitolo "Configurazioni del sistema").

4 Funzioni generali

Accensione	Premere  MAESTRO inizia dall'ultima modalità di riproduzione selezionata.
Spegnimento (modalità stand-by)	Premere  Vengono mostrate l'ora e la data (se impostate). Dopo 15 minuti senza riproduzione o attività, MAESTRO passa automaticamente in modalità stand-by.
Selezione diretta di una modalità di riproduzione	Premere il tasto per l'azionamento diretto sul telecomando o sul pannello frontale in modo da passare direttamente da una modalità operativa all'altra.
Riproduzione di un CD	Inserire il CD nello slot del CD e MAESTRO inizierà a riprodurre il CD.
Espulsione di un CD	Premere il tasto di espulsione () su MAESTRO.
Regolazione del volume	Premere + o - sul telecomando oppure ruotare la manopola del volume su MAESTRO.
Primo accoppiamento con delle cuffie Bluetooth	In tutte le modalità operative tranne la modalità Bluetooth, premere e mantenere premuto il tasto  del telecomando. In alternativa, premere una volta SETUP , poi + o - sul telecomando (oppure ruotare la manopola di comando) per selezionare [Cuffie Bluetooth], quindi selezionare [Pairing Bluetooth] e poi [Dispositivi disponibili], successivamente premere OK per confermare. Attendere finché sul display non compare il nome del proprio apparecchio Bluetooth e selezionarlo premendo OK . Quando il piccolo simbolo delle cuffie Bluetooth  lampeggia, MAESTRO è pronto per l'accoppiamento. Una volta concluso l'accoppiamento, il simbolo delle cuffie Bluetooth  smette di lampeggiare. Il nome delle cuffie Bluetooth accoppiate compare brevemente sul display.

	<p>Nota: assicurarsi che le cuffie Bluetooth si trovino già in modalità di rilevamento e che siano pronte per l'accoppiamento.</p> <p>Per maggiori dettagli, consultare le istruzioni per l'uso del proprio apparecchio Bluetooth.</p>
<p>Collegamento con delle cuffie Bluetooth già accoppiate</p>	<p>In tutte le modalità operative tranne la modalità Bluetooth, premere e mantenere premuto il tasto  del telecomando. In alternativa, premere una volta SETUP, poi + o - sul telecomando (oppure ruotare la manopola di comando) per selezionare [Cuffie Bluetooth], quindi selezionare [Pairing Bluetooth] e poi [Dispositivi associati], successivamente premere OK per confermare. Sul display compaiono i nomi degli apparecchi Bluetooth accoppiati. Selezionare l'apparecchio desiderato e confermarlo con il tasto OK.</p> <p>Quando il piccolo simbolo delle cuffie Bluetooth  lampeggia, MAESTRO è pronto per l'accoppiamento. Una volta concluso l'accoppiamento, il simbolo delle cuffie Bluetooth  smette di lampeggiare. Il nome delle cuffie Bluetooth accoppiate compare brevemente sul display.</p> <p>Nota: assicurarsi che le cuffie Bluetooth si trovino già in modalità di rilevamento e che siano pronte per l'accoppiamento. Per maggiori dettagli, consultare le istruzioni per l'uso del proprio apparecchio Bluetooth.</p>
<p>Disconnessione delle cuffie Bluetooth accoppiate</p>	<p>Premere una volta SETUP, poi + o - sul telecomando (oppure ruotare la manopola di comando) per selezionare [Cuffie Bluetooth], quindi selezionare [Bluetooth scollega] e poi premere OK per confermare.</p>

5 Panoramica dei menu

















Per MAESTRO sono disponibili tre menu.

- Menu impostazioni (per determinate impostazioni in una modalità di riproduzione, ad es. [Ricerca automatica FM] nella modalità radio FM)
- Configurazioni del sistema (per impostazioni generali, ad es. data/ora, lingua ecc.)
- Menu principale (per accedere a modalità di riproduzione e timer di spegnimento)

Accesso ai menu	Premere SETUP . I contenuti dei menu si differenziano a seconda della modalità di riproduzione.
Selezione di un'opzione nei menu	Ruotare la manopola di comando su MAESTRO oppure premere + o - sul telecomando.
Conferma di una selezione nei menu	Premere OK .
Tornare indietro di un livello nel menu	Premere ↶ .

6 Simboli mostrati

Nella tabella sottostante è riportato il significato dei simboli quando appaiono sul display.

	Connessione WLAN attiva (con intensità del segnale).
	Connessione WLAN disconnessa.
	È collegato un apparecchio Bluetooth.
	Sono collegate delle cuffie Bluetooth.
	Emittente radiofonica compresa nell'elenco dei preferiti.
	Informazioni FM RDS ricevute.
	Segnale radio ricevuto (con intensità del segnale).
	Modalità di riproduzione "Ripetizione di tutti i brani" attiva.
	Modalità di riproduzione "Ripetizione di un brano" attiva.
	Modalità di riproduzione "Ripetizione della cartella" attiva.
	Modalità di riproduzione "Ripetizione casuale" (shuffle) attiva.
	Modalità di riproduzione "Ripetizione di tutti i brani con riproduzione casuale" attiva.
	Timer di spegnimento attivo.
	Diffusione audio stereo disponibile.
	Riproduzione audio silenziata.
	Pausa durante la riproduzione.

7 Modalità radio FM

7.1 Funzionamento

Selezione della modalità radio FM	Premere il tasto FM su MAESTRO o sul telecomando.
Selezione manuale delle emittenti	Premere II◀◀ o ▶▶II . Oppure premere e tenere premuto il tasto OK per attivare la selezione manuale delle emittenti.
Ricerca automatica della prossima emittente disponibile	Premere e tenere premuto II◀◀ oppure ▶▶II . Oppure premere il tasto OK per avviare la selezione automatica delle emittenti.
Memorizzazione di un'emittente radiofonica nell'elenco dei preferiti	È possibile memorizzare un massimo di 30 emittenti radiofoniche. <ol style="list-style-type: none">1. Premere e tenere premuto il tasto FAV su MAESTRO fino a quando viene visualizzato l'elenco dei preferiti e viene mostrato [Salva su preselez.]2. Premere + o - sul telecomando (oppure ruotare la manopola di comando) per selezionare il numero di una stazione preferita e poi premere OK per confermare.
Memorizzazione diretta di un'emittente radiofonica nell'elenco dei preferiti	Sul telecomando: Premere e tenere premuto uno dei tasti preimpostati (1-9).
Selezione di un'emittente radiofonica dall'elenco dei preferiti	Sono disponibili 2 opzioni per selezionare un preferito: <ol style="list-style-type: none">1. Premere FAV. Premere + o - sul telecomando (oppure ruotare la manopola di comando) per selezionare un'emittente radiofonica dall'elenco dei preferiti e poi premere OK per confermare.2. Premere uno dei tasti preimpostati (0-9) sul telecomando per selezionare una delle stazioni preferite (1-30).

Visualizzazione delle informazioni sull'emittente radiofonica (se disponibili)	Premere ripetutamente INFO sul telecomando.
Silenziamento o ripristino dell'audio	Premere il simbolo  o il tasto ▶ .



Per selezionare dei preferiti a 2 cifre, premere i tasti sul telecomando uno dopo l'altro.

7.2 Menu di configurazione

Nella modalità radio FM premere **SETUP** per passare al menu di configurazione (vedere il capitolo "Panoramica dei menu"). Sono disponibili le seguenti opzioni e le impostazioni attuali (se valide) sono indicate con un asterisco (*).

- [Ricerca automatica FM]
Per la memorizzazione automatica di tutte le emittenti radiofoniche nell'elenco dei preferiti.*
*Tutte le emittenti preimpostate presenti vengono cancellate.
- [Impostaz. di ricerca]
Per selezionare che nella ricerca automatica siano considerate soltanto emittenti con segnale di ricezione forte.
- [Impostaz. audio]
Per ascoltare la radio in qualità stereo o mono.
- [Cuffie Bluetooth]
Per collegare o scollegare delle cuffie Bluetooth, vedere il capitolo "Funzioni generali".
- [Config. di sistema]
Vedere il capitolo "Configurazioni del sistema".
- [Menu principale]
Per selezionare altre funzioni di riproduzione o il timer di spegnimento.

8 Modalità radio DAB

8.1 Funzionamento

Selezione della modalità radio DAB	Premere il tasto DAB su MAESTRO o sul telecomando.
Ricerca delle emittenti DAB	Quando si seleziona la modalità DAB per la prima volta o se l'elenco delle emittenti è vuoto, MAESTRO esegue automaticamente una ricerca completa e memorizza tutte le emittenti disponibili nell'elenco delle emittenti.
Impostazione di un'emittente	Premere II<< o >>II .
Memorizzazione di un'emittente radiofonica nell'elenco dei preferiti	È possibile memorizzare un massimo di 30 emittenti radiofoniche. <ol style="list-style-type: none">1. Premere e tenere premuto il tasto FAV su MAESTRO fino a quando viene visualizzato l'elenco dei preferiti e viene mostrato [Salva su preselez.]2. Premere + o - sul telecomando (oppure ruotare la manopola di comando) per selezionare il numero di una stazione preferita e poi premere OK per confermare.
Memorizzazione diretta di un'emittente radiofonica nell'elenco dei preferiti	Sul telecomando: Premere e tenere premuto uno dei tasti preimpostati (1-9).
Selezione di un'emittente radiofonica dall'elenco dei preferiti	Sono disponibili 2 opzioni per selezionare un preferito: <ol style="list-style-type: none">1. Premere FAV. Premere + o - sul telecomando (oppure ruotare la manopola di comando) per selezionare un'emittente radiofonica dall'elenco dei preferiti e poi premere OK per confermare.2. Premere uno dei tasti preimpostati (0-9) sul telecomando per selezionare una delle stazioni preferite (1-30).

Visualizzazione delle informazioni* sull'emittente radiofonica (se disponibili)	Premere ripetutamente INFO sul telecomando.
Silenziamento o ripristino dell'audio	Premere il simbolo  o il tasto ▶ .

*Le informazioni DAB (se disponibili) contengono: nome dell'emittente, Dynamic Label Segment (DLS), intensità del segnale, tipo di programma (PTY), nome dell'ensemble, frequenza, tasso di errore del segnale, velocità di trasmissione e stato audio, Codec, ora e data.



Per selezionare dei preferiti a 2 cifre, premere i tasti sul telecomando uno dopo l'altro.



(DAB) è l'acronimo di Digital Audio Broadcasting

(DAB+) è l'acronimo di Digital Audio Broadcasting che usa un Advanced Audio Codec (AAC).

8.2 Menu di configurazione

Nella modalità radio DAB premere **SETUP** per passare al menu di configurazione (vedere il capitolo "Panoramica dei menu"). Sono disponibili le seguenti opzioni e le impostazioni attuali (se valide) sono indicate con un asterisco (*).

- [Lista stazioni]
Per visualizzare tutte le emittenti disponibili.
- [Ricerca completa]
Per cercare e memorizzare tutte le emittenti disponibili.
- [Sintonizz. manuale]
Per cercare manualmente le emittenti. Viene visualizzato l'elenco delle emittenti radiofoniche digitali disponibili.
- [Rimoz. non valida]
Per cancellare tutte le emittenti non valide dall'elenco delle emittenti.

- [DRC]

Alcune emittenti DAB offrono la compressione dell'intervallo dinamico (Dynamic Range Compression, DRC). La compressione dell'intervallo dinamico di un segnale audio permette di aumentare il volume dei suoni bassi e abbassare il volume dei suoni alti. È possibile scegliere tra DCR alto, DCR basso e DCR off. In ambienti rumorosi si consiglia DCR alto.
- [Ordine stazioni]

Per definire il modo in cui visualizzare le emittenti nella ricerca delle stazioni. Sono disponibili le seguenti opzioni:

 - [Alfanumerico]: le emittenti vengono elencate in ordine alfabetico.
 - [Insieme]: vengono elencati gruppi di emittenti che vengono trasmessi nello stesso insieme.
- [Cuffie Bluetooth]

Per collegare o scollegare delle cuffie Bluetooth, vedere il capitolo "Funzioni generali".
- [Config. di sistema]

Vedere il capitolo "Configurazioni del sistema".
- [Menu principale]

Per selezionare altre funzioni di riproduzione o il timer di spegnimento.

9 Radio Internet

9.1 Funzionamento

Per utilizzare le radio Internet occorre prima configurare una connessione WLAN (vedere i capitoli "Configurazione iniziale" e "Rete").

Selezione della modalità radio Internet	Premere il tasto ⊕ su MAESTRO oppure sul telecomando per passare alla modalità radio Internet.
Impostazione di un'emittente radiofonica	Vedere il capitolo "Lista stazioni".
Memorizzazione di un'emittente radiofonica nell'elenco dei preferiti	È possibile memorizzare un massimo di 30 emittenti radiofoniche e podcast. <ol style="list-style-type: none">1. Premere e tenere premuto il tasto FAV su MAESTRO fino a quando viene visualizzato l'elenco dei preferiti e viene mostrato [Salva su preselez.]2. Premere + o - sul telecomando (oppure ruotare la manopola di comando) per selezionare il numero di una stazione preferita e poi premere OK per confermare.
Memorizzazione diretta di un'emittente radiofonica nell'elenco dei preferiti	Sul telecomando: Premere e tenere premuto uno dei tasti preimpostati (1-9).
Selezione di un'emittente radiofonica dall'elenco dei preferiti	Sono disponibili 2 opzioni per selezionare un preferito: <ol style="list-style-type: none">1. Premere FAV. Premere + o - sul telecomando (oppure ruotare la manopola di comando) per selezionare un'emittente radiofonica dall'elenco dei preferiti e poi premere OK per confermare.2. Premere uno dei tasti preimpostati (0-9) sul telecomando per selezionare una delle stazioni preferite (1-30).

Visualizzazione delle informazioni* sull'emittente (se disponibili)	Premere ripetutamente INFO sul telecomando.
Silenziamento o ripristino dell'audio	Premere il tasto  sul telecomando.

* Le informazioni sull'emittente (se disponibili) contengono: artista e titolo del brano, descrizione dell'emittente, genere e località dell'emittente, Codec e velocità di campionamento, buffer di riproduzione e data.



Per selezionare dei preferiti a 2 cifre, premere i tasti sul telecomando uno dopo l'altro.

9.2 Menu di configurazione

Nella modalità radio Internet premere **SETUP** per passare al menu di configurazione (vedere il capitolo "Panoramica dei menu"). Sono disponibili le seguenti opzioni e le impostazioni attuali (se valide) sono indicate con un asterisco (*).

- [Ascoltato per ultimo]
Impostazione dell'ultima emittente radiofonica e podcast ascoltati.
- [Lista stazioni]
Impostazione delle emittenti radiofoniche Internet disponibili (vedere il capitolo "Lista stazioni").
- [Cuffie Bluetooth]
Per collegare o scollegare delle cuffie Bluetooth, vedere il capitolo "Funzioni generali".
- [Config. di sistema]
Vedere il capitolo "Configurazioni del sistema".
- [Menu principale]
Per selezionare altre funzioni di riproduzione o il timer di spegnimento.

9.3 Lista stazioni

Nella [Lista stazioni] sono disponibili i seguenti menu e sottomenu:

- [Località (nome della località)]
Ricerca e impostazione di emittenti radiofoniche disponibili nelle vicinanze.
- [Cerca]
Ricerca di emittenti radiofoniche disponibili mediante l'immissione di parole chiave.
- [Località]
Ricerca e impostazione di emittenti radiofoniche in base alla località.
- [Popolari]
Ricerca e impostazione delle emittenti radiofoniche Internet più amate.
- [Scoperta]
Ricerca di emittenti nel relativo elenco in base a origine, genere, lingua e visualizzazione dell'elenco dei risultati con "Visualizzazione emittenti".

10 Modalità podcast

10.1 Funzionamento

Per utilizzare la modalità podcast occorre prima configurare una connessione WLAN (vedere i capitoli "Configurazione iniziale" e "Rete").

Accesso alla modalità podcast	Premere il tasto ⊕ su MAESTRO oppure sul telecomando per passare alla modalità podcast.
Impostazione di un podcast	Vedere il capitolo "Elenco dei podcast".
Memorizzazione di un podcast nell'elenco dei preferiti	È possibile memorizzare un massimo di 30 emittenti radiofoniche e podcast. <ol style="list-style-type: none">1. Premere e tenere premuto il tasto FAV su MAESTRO fino a quando viene visualizzato l'elenco dei preferiti e viene mostrato [Salva su preselez.]2. Premere + o - sul telecomando (oppure ruotare la manopola di comando) per selezionare il numero di una stazione preferita e poi premere OK per confermare.
Memorizzazione diretta di un podcast nell'elenco dei preferiti	<ol style="list-style-type: none">1. Premere e tenere premuto uno dei 4 tasti preimpostati (1-4) su MAESTRO.2. Sul telecomando: Premere e tenere premuto uno dei tasti preimpostati (1-9).
Selezione di un podcast dall'elenco dei preferiti	Sono disponibili 2 opzioni per selezionare un preferito: <ol style="list-style-type: none">1. Premere FAV. Premere + o - sul telecomando (oppure ruotare la manopola di comando) per selezionare un'emittente radiofonica dall'elenco dei preferiti e poi premere OK per confermare.2. Premere uno dei tasti preimpostati (0-9) sul telecomando per selezionare una delle stazioni preferite (1-30).
Visualizzazione delle informazioni* sul podcast (se disponibili)	Premere ripetutamente INFO sul telecomando.

Silenziamento o
ripristino dell'audio

Premere il tasto  sul telecomando.

*Le informazioni sul podcast (se disponibili) contengono: Artista e titolo del brano, descrizione del podcast, Codec e velocità di campionamento, buffer di riproduzione e data.



Per selezionare dei preferiti a 2 cifre, premere i tasti sul telecomando uno dopo l'altro.

IT

10.2 Menu di configurazione

Nella modalità podcast premere **SETUP** per passare al menu di configurazione (vedere il capitolo "Panoramica dei menu"). Sono disponibili le seguenti opzioni e le impostazioni attuali (se valide) sono indicate con un asterisco (*).

- [Ascoltato per ultimo]
Impostazione dell'ultima emittente radiofonica e podcast ascoltati.
- [Elenco dei podcast]
Impostazione dei podcast disponibili (vedere capitolo "Elenco dei podcast").
- [Cuffie Bluetooth]
Per collegare o scollegare delle cuffie Bluetooth, vedere il capitolo "Funzioni generali".
- [Config. di sistema]
Vedere il capitolo "Configurazioni del sistema".
- [Menu principale]
Per selezionare altre funzioni di riproduzione o il timer di spegnimento.

10.3 Elenco dei podcast

Nell'[Elenco dei podcast] sono disponibili i seguenti menu e sottomenu:

- [Località (nome della località)]
Ricerca e impostazione di podcast disponibili nelle vicinanze.
- [Cerca]
Ricerca di podcast disponibili mediante l'immissione di parole chiave.
- [Località]
Ricerca e impostazione di podcast in base alla località.
- [Scoperta]
Ricerca di podcast in base a origine, genere e lingua e visualizzazione dell'elenco dei risultati con "Visualizzazione podcast".

11 Modalità Bluetooth

MAESTRO può collegarsi a dispositivi di riproduzione compatibili con Bluetooth (ad es. telefoni cellulari) entro una portata di circa 10 metri.



Prima di collegare MAESTRO a un altro dispositivo, occorre interrompere qualsiasi collegamento Bluetooth esistente!



IT

11.1 Accoppiamento

1. Premere il tasto del telecomando. Oppure premere una volta **MENU** e quindi **+** o **-** sul telecomando (oppure ruotare la manopola di comando) per selezionare la modalità Bluetooth e poi premere **OK** per confermare. Quando il piccolo simbolo Bluetooth lampeggia, indica che MAESTRO è pronto per l'accoppiamento.
2. Sul dispositivo di riproduzione compatibile con Bluetooth, attivare la funzione Bluetooth e cercare dispositivi Bluetooth disponibili.
3. Selezionare "MAESTRO" nell'elenco dei dispositivi Bluetooth disponibili per avviare l'accoppiamento. Quando viene stabilito il collegamento, il simbolo Bluetooth smette di lampeggiare e resta acceso.

11.2 Funzionamento

Selezione della modalità Bluetooth	Premere il tasto su MAESTRO o sul telecomando.
Avvio della riproduzione	Selezionare un file audio dal dispositivo di riproduzione compatibile con Bluetooth e avviare la riproduzione.
Pausa o ripresa della riproduzione	Premere ▶▶ .
Passaggio al file audio precedente o successivo	Premere ◀◀ o ▶▶ .
Ricerca rapida in avanti o all'indietro all'interno di un file audio	Durante la riproduzione premere e tenere premuto ◀◀ oppure ▶▶ .

Interruzione del collegamento Bluetooth	<ul style="list-style-type: none"> • Passare a un'altra modalità di riproduzione oppure • Selezionare [Scollegamento BT] dal menu di configurazione (vedere sotto) oppure • Premere e tenere premuto il tasto  sul telecomando.
Visualizzazione delle informazioni sul file audio (se disponibili)	Premere ripetutamente INFO sul telecomando.
Silenziamento o ripristino dell'audio	Premere il tasto  sul telecomando.

11.3 Menu di configurazione

Nella modalità Bluetooth premere **SETUP** per passare al menu di configurazione (vedere il capitolo "Panoramica dei menu"). Sono disponibili le seguenti opzioni e le impostazioni attuali (se valide) sono indicate con un asterisco (*).

- [Bluetooth scollega]
Interruzione del collegamento Bluetooth.
- [Vedi dettagli]
 - [Info Bluetooth]: visualizzazione dello stato di collegamento Bluetooth disponibile.
 - [Dispositivo connesso]: visualizzazione del dispositivo Bluetooth attualmente collegato.
- [Config. di sistema]
Vedere il capitolo "Configurazioni del sistema".
- [Menu principale]
Per selezionare altre funzioni di riproduzione o il timer di spegnimento.

12 Modalità AUX In 1

12.1 Funzionamento

Il dispositivo di riproduzione esterno (ad es. lettore Blu-ray) deve essere collegato alla presa di ingresso AUX In 1 di MAESTRO mediante un cavo audio (con connettore RCA, non fornito).

Selezione della modalità AUX In 1	Premere il tasto AUX su MAESTRO oppure sul telecomando per passare alla modalità AUX In 1.
Avvio e gestione della riproduzione	Tutte le attività di riproduzione vengono svolte sul dispositivo di riproduzione esterno.
Silenziamento o ripristino dell'audio	Premere il simbolo  o il tasto ▶ .

12.2 Menu di configurazione



Nella modalità AUX In 1 premere **SETUP** per passare al menu di configurazione (vedere il capitolo "Panoramica dei menu"). Sono disponibili le seguenti opzioni e le impostazioni attuali (se valide) sono indicate con un asterisco (*).

- [Cuffie Bluetooth]
Per collegare o scollegare delle cuffie Bluetooth, vedere il capitolo "Funzioni generali".
- [Config. di sistema]
Vedere il capitolo "Configurazioni del sistema".
- [Menu principale]
Per selezionare altre funzioni di riproduzione o il timer di spegnimento.

13 Modalità AUX In 2

13.1 Funzionamento

Il dispositivo di riproduzione esterno (ad es. lettore mp3) deve essere collegato alla presa di ingresso AUX In 2 di MAESTRO mediante un cavo audio (con connettore da 3,5 mm, non fornito).

Selezione della modalità AUX In 2	Premere il tasto AUX su MAESTRO oppure sul telecomando per passare alla modalità AUX In 2.
Avvio e gestione della riproduzione	Tutte le attività di riproduzione vengono svolte sul dispositivo di riproduzione esterno.
Silenziamento o ripristino dell'audio	Premere il simbolo  o il tasto  .

13.2 Menu di configurazione

Nella modalità AUX In 2 premere **SETUP** per passare al menu di configurazione (vedere il capitolo "Panoramica dei menu"). Sono disponibili le seguenti opzioni e le impostazioni attuali (se valide) sono indicate con un asterisco (*).

- [Cuffie Bluetooth]
Per collegare o scollegare delle cuffie Bluetooth, vedere il capitolo "Funzioni generali".
- [Config. di sistema]
Vedere il capitolo "Configurazioni del sistema".
- [Menu principale]
Per selezionare altre funzioni di riproduzione o il timer di spegnimento.

14 Modalità ottica

14.1 Funzionamento

Il dispositivo di riproduzione esterno (ad es. TV, amplificatore audio) deve essere collegato all'ingresso ottico di MAESTRO mediante un cavo ottico (TOSLINK, non fornito).

Selezione della modalità ottica	Premere il tasto DIGITAL su MAESTRO oppure sul telecomando per passare alla modalità ottica.
Avvio e gestione della riproduzione	Tutte le attività di riproduzione vengono svolte sul dispositivo di riproduzione esterno.
Silenziamento o ripristino dell'audio	Premere il simbolo  o il tasto ▶ .

14.2 Menu di configurazione

Nella modalità Ingresso ottico premere **SETUP** per passare al menu di configurazione (vedere il capitolo "Panoramica dei menu"). Sono disponibili le seguenti opzioni e le impostazioni attuali (se valide) sono indicate con un asterisco (*).

- [Audio clock sync.] [On], [Off]
Per una trasmissione senza errori con determinati apparecchi esterni, è necessario disattivare la sincronizzazione del clock audio.
- [Cuffie Bluetooth]
Per collegare o scollegare delle cuffie Bluetooth, vedere il capitolo "Funzioni generali".
- [Config. di sistema]
Vedere il capitolo "Configurazioni del sistema".
- [Menu principale]
Per selezionare altre funzioni di riproduzione o il timer di spegnimento.



L'ingresso ottico supporta solo fonti musicali PCM lineare, 2 canali a 16 bit o 24 bit.

15 Modalità coassiale

15.1 Funzionamento

Il dispositivo di riproduzione esterno (ad es. TV, Blu-ray e lettore DVD) deve essere collegato all'ingresso ottico di MAESTRO mediante un cavo coassiale (RCA, non fornito).

Selezione della modalità coassiale	Premere il tasto DIGITAL su MAESTRO oppure sul telecomando per passare alla modalità coassiale.
Avvio e gestione della riproduzione	Tutte le attività di riproduzione vengono svolte sul dispositivo di riproduzione esterno.
Silenziamento o ripristino dell'audio	Premere il simbolo  o il tasto ▶ .

15.2 Menu di configurazione

Nella modalità Ingresso coassiale premere **SETUP** per passare al menu di configurazione (vedere il capitolo "Panoramica dei menu"). Sono disponibili le seguenti opzioni e le impostazioni attuali (se valide) sono indicate con un asterisco (*).

- [Cuffie Bluetooth]
Per collegare o scollegare delle cuffie Bluetooth, vedere il capitolo "Funzioni generali".
- [Config. di sistema]
Vedere il capitolo "Configurazioni del sistema".
- [Menu principale]
Per selezionare altre funzioni di riproduzione o il timer di spegnimento.



L'ingresso coassiale supporta solo fonti musicali PCM lineare, 2 canali a 16 bit o 24 bit.

16 Modalità CD

NOTA!





Pericolo di danni!

Una gestione impropria di MAESTRO può causare danni.
Non inserire in MAESTRO dei CD in formati non supportati.

IT

16.1 Funzionamento

MAESTRO può riprodurre file audio memorizzati su un CD audio, CD-R e CD-RW.
La riproduzione dipende dalla qualità del CD.

Selezione della modalità CD	Premere il tasto CD su MAESTRO o sul telecomando.
Pausa o ripresa della riproduzione	Premere ▶▶ .
Arresto della riproduzione	Premere ■ .
Passaggio al file audio precedente o successivo	Premere ◀◀ o ▶▶ .
Ricerca rapida in avanti o all'indietro all'interno di un file audio	Durante la riproduzione premere e tenere premuto ◀◀ oppure ▶▶ .
Selezione di una modalità di riproduzione	Premere FAV ripetutamente. <ul style="list-style-type: none">•  = ripetizione di tutti i brani•  = ripetizione di un brano•  = modalità casuale (shuffle)
Visualizzazione delle informazioni sul file audio (se disponibili)	Premere ripetutamente INFO sul telecomando.
Silenziamento o ripristino dell'audio	Premere il tasto  sul telecomando.

16.2 Menu di configurazione

Nella modalità CD premere **SETUP** per passare al menu di configurazione (vedere il capitolo "Panoramica dei menu"). Sono disponibili le seguenti opzioni e le impostazioni attuali (se valide) sono indicate con un asterisco (*).

- [Continuare impostazione]
La riproduzione del CD riprende dall'ultimo punto riprodotto anche se era stata cambiata modalità o se il dispositivo era stato commutato in modalità stand-by. Questa funzione termina quando si espelle il CD. La funzione è concepita per esempio per gli audiolibri.
- [Cuffie Bluetooth]
Per collegare o scollegare delle cuffie Bluetooth, vedere il capitolo "Funzioni generali".
- [Config. di sistema]
Vedere il capitolo "Configurazioni del sistema".
- [Menu principale]
Per selezionare altre funzioni di riproduzione o il timer di spegnimento.

17 Modalità Phono

17.1 Funzionamento

Il giradischi deve essere collegato alla presa di ingresso Phono di MAESTRO mediante un cavo audio (non fornito).

Selezione della modalità PHONO	Premere il tasto PHONO su MAESTRO o sul telecomando.
Avvio e gestione della riproduzione	Tutte le attività di riproduzione vengono svolte sul dispositivo di riproduzione esterno.
Silenziamento o ripristino dell'audio	Premere il simbolo  o il tasto ▶ .

IT

17.2 Menu di configurazione

Nella modalità di ingresso Phono premere **SETUP** per passare al menu di configurazione (vedere il capitolo "Panoramica dei menu"). Sono disponibili le seguenti opzioni e le impostazioni attuali (se valide) sono indicate con un asterisco (*).

- [Phono noise reduction]
Attivare la funzione "Phono bypass playback?" per ridurre ronzii e rumori. L'ingresso Phono evita il DSP e il segnale è inviato direttamente alla regolazione del volume.
- [Cuffie Bluetooth]
Per collegare o scollegare delle cuffie Bluetooth, vedere il capitolo "Funzioni generali".
- [Config. di sistema]
Vedere il capitolo "Configurazioni del sistema".
- [Menu principale]
Per selezionare altre funzioni di riproduzione o il timer di spegnimento.



La regolazione dell'equalizzatore non è attiva quando è abilitata la riduzione del rumore.

18 Servizi di streaming

MAESTRO è in grado di riprodurre contenuti dei seguenti servizi di streaming:



I simboli di questi servizi sono riportati anche sul display di MAESTRO.



Il dispositivo (ad es. smartphone) deve essere connesso alla stessa rete di MAESTRO!

I suggerimenti per l'app OKTIV™ sono disponibili nel capitolo 21.

Consigliamo di installare prima l'app OKTIV™ sul dispositivo con cui si intende gestire MAESTRO (che può essere ad esempio uno smartphone o un tablet).



Attenzione: l'uso dei servizi di streaming prevede la stipula di contratti con i relativi fornitori; questi contratti possono comportare dei costi. In particolare, le offerte gratuite contengono spesso pubblicità. Eventuali modifiche sono a carico dei servizi di streaming. Per maggiori informazioni consultare le home page dei fornitori.



I servizi possono anche funzionare direttamente attraverso l'app del fornitore del servizio di streaming o su MAESTRO stesso. Informarsi presso il fornitore.

18.1 Funzionamento

Le attività descritte di seguito avvengono in modo analogo per tutti i servizi di streaming disponibili.

Selezione di un servizio di streaming	Premere il tasto  sul telecomando e passare alla selezione del servizio di streaming desiderato. I simboli dei servizi indicati sopra compaiono anche sul display di MAESTRO. Oppure premere una volta MENU e quindi II<<< o >>>II (oppure ruotare la manopola di comando) per selezionare il servizio di streaming desiderato e poi premere OK per confermare.
Accesso a un account di streaming (Deezer, Amazon Music)	Per utilizzare un servizio di streaming su MAESTRO, effettuare il login in MAESTRO oppure attraverso l'app OKTIV™ installata sul proprio dispositivo mobile con il proprio account. Seguire le istruzioni sullo schermo.
Utilizzo di Spotify Connect	Utilizzare uno smartphone, tablet o computer come telecomando per Spotify. Visitare spotify.com/connect per maggiori informazioni.
Pausa o ripresa della riproduzione	Premere II .
Passaggio al file audio precedente o successivo	Premere II<<< o >>>II .
Memorizzazione di un brano nell'elenco dei preferiti	È possibile memorizzare un massimo di 8 brani con Deezer e Amazon Music e 10 brani con Spotify. 1. Premere e tenere premuto il tasto FAV su MAESTRO fino a quando viene visualizzato l'elenco dei preferiti e viene mostrato [Salva su preselez.] 2. Premere + o - sul telecomando (oppure ruotare la manopola di comando) per selezionare uno dei preferiti e poi OK per confermare.
Memorizzazione diretta di un brano nell'elenco dei preferiti	Sul telecomando: Premere e tenere premuto uno dei tasti preimpostati 1-8 (Spotify 0-9).

Selezione di un brano nell'elenco dei preferiti	<p>Sono disponibili 2 opzioni per selezionare un preferito:</p> <ol style="list-style-type: none"> 1. Premere FAV. Premere + o - sul telecomando (oppure ruotare la manopola di comando) per selezionare un'emittente radiofonica dall'elenco dei preferiti e poi premere OK per confermare. 2. Premere uno dei tasti preimpostati (1-8) del telecomando (Spotify 0-9) per selezionare un preferito (1-30).
Visualizzazione delle informazioni sul brano (se disponibili)	Premere ripetutamente INFO sul telecomando.
Silenziamento o ripristino dell'audio	Premere il tasto  sul telecomando.

18.2 Menu di configurazione

Nei servizi di streaming premere **SETUP** per passare al menu di configurazione (vedere il capitolo "Panoramica dei menu"). Sono disponibili le seguenti opzioni e le impostazioni attuali (se valide) sono indicate con un asterisco (*).

- [Cuffie Bluetooth]
Per collegare o scollegare delle cuffie Bluetooth, vedere il capitolo "Funzioni generali".
- [Config. di sistema]
Vedere il capitolo "Configurazioni del sistema".
- [Menu principale]
Per selezionare altre funzioni di riproduzione o il timer di spegnimento.

19 Timer di spegnimento

Questa opzione consente di definire il tempo oltre il quale MAESTRO si spegne automaticamente.

1. Premere **SETUP** in una modalità di riproduzione e selezionare [Menu principale] e poi [Sleep].
Oppure premere direttamente il tasto **SLEEP** sul telecomando per accendere o spegnere il timer di spegnimento.
2. Premere **+** o **-** sul telecomando (oppure ruotare la manopola di comando) per selezionare un timer di spegnimento (15, 30, 45, 60 o 90 minuti).
3. Premere **OK** per confermare la selezione.

Quando il timer di spegnimento è attivo, viene mostrato il simbolo del timer di spegnimento () e il tempo restante. Per annullare il timer di spegnimento, selezionare [Sleep OFF].

20 Configurazioni del sistema

20.1 Accesso alle configurazioni del sistema

- Premere **SETUP** in una modalità di riproduzione e poi selezionare [Config. di sistema].
- Consultare i capitoli seguenti per i dettagli di ogni impostazione.
- Le impostazioni attuali (se valide) sono indicate con un asterisco (*).
- Vedere il capitolo "Panoramica dei menu" per la ricerca e la selezione tra le impostazioni del sistema.

20.2 Equalizzatore

Selezionare una delle opzioni dell'equalizzatore per adattare il suono a proprio piacimento.

- [Intensità]
Con Intensità si adattano gli alti e i bassi al volume attuale, in modo da poter udire chiaramente i toni tenui anche quando la musica è bassa.
- [Bassi]
Regolazione dei bassi per modificare il suono a proprio piacimento.
- [Alti]
Regolazione dei suoni alti per modificare il suono a proprio piacimento.
- [Equilibrio]
Regolazione del bilanciamento del suono tra le uscite di sinistra e di destra dell'amplificatore.
- [Speakers]
Selezione della potenza degli altoparlanti da collegare a MAESTRO.
 - [Massime prestazioni]
Adatta ad altoparlanti grandi e molto potenti (piena risposta in frequenza; nessuna limitazione della potenza)
 - [Media potenza]
Adatta ad altoparlanti con potenza media (piena risposta in frequenza; limitazione a 100 W a 40 hm oppure 50 W a 80 hm)

- [2.1 Sistema]
Adatto per sistemi audio 2.1 (gli amplificatori di MAESTRO funzionano attraverso un filtro passa alto Linkwitz di 2° ordine; nessuna limitazione della potenza).
- [Frequenza di crossover]
Selezionare la frequenza di transizione desiderata (il valore preimpostato è 80 Hz). Vedere anche il capitolo 3.6.
- [Correzione ambientale EQ]
Questa funzione consente di attivare o disattivare la correzione ambientale. Per maggiori informazioni, vedere il capitolo 22.

20.3 Rete

- [Assistente di rete]
Per configurare una connessione di rete.
- [Config. PBC Wlan]
Selezionare questa opzione se il router wireless supporta i metodi di configurazione WPS e PBC.
- [Vedere impostaz.]
Per visualizzare le attuali informazioni di rete.
- [Impostaz. manuali]
Nell'opzione [Senza cavo] selezionare [DHCP attivo] per assegnare automaticamente l'indirizzo IP oppure [DHCP inattivo] per assegnarlo manualmente.
- [Setup NetRemote PIN]
Per configurare un NetRemote PIN.
- [Profilo di rete]
Per visualizzare un elenco di reti memorizzate in MAESTRO.
- [Cancella le impostazioni di rete]
Per cancellare tutte le impostazioni di rete.
- [Tenere rete connessa]
Per mantenere il collegamento di rete WLAN. Selezionando [SÌ] è possibile attivare MAESTRO dallo stato di stand-by utilizzando un'app remota. Selezionando [NO] il collegamento di rete WLAN viene disattivato in modalità stand-by.

20.4 Ora/data

- [Imp. ora/data]
Per impostare ora e data.
- [Aggiorn. automatico]
Per la selezione di una sorgente (radio, rete Internet o nessun aggiornamento) per l'aggiornamento automatico di data e ora.
 - Se si aggiorna l'ora da una sorgente (radio - FM/DAB), l'impostazione dell'ora legale non ha effetto.
 - Se si aggiorna l'ora dalla rete Internet, occorre impostare il fuso orario.
- [Imposta formato]
Formato orario 12 o 24 ore.
- [Impostazione fuso orario]
Per definire un fuso orario.
- [Ora legale?]
Per attivare o disattivare l'ora legale.

20.5 Stand-by inattivo

- Questa opzione consente di stabilire il tempo oltre il quale MAESTRO si spegne automaticamente. Opzioni disponibili: Off, 2, 4, 5 e 6 ore.

20.6 Lingua

- Questa opzione consente di impostare la lingua del menu. Opzioni disponibili: inglese, tedesco, danese, spagnolo, francese, italiano, olandese, norvegese, polacco, portoghese, finlandese, svedese e turco.

20.7 Ripristino valori di default

- Questa opzione cancella tutte le impostazioni definite dall'utente e le sostituisce con le impostazioni predefinite originarie.

20.8 Aggiornamento software

- [Aggiorn. autom.]
Per impostare la ricerca automatica regolare di aggiornamenti.

- [Verifica ora]
Per la ricerca immediata di aggiornamenti.
Se è disponibile un nuovo software, MAESTRO chiederà se si intende eseguire l'aggiornamento.
Prima di un aggiornamento del software, accertarsi che MAESTRO abbia un'alimentazione elettrica stabile. Un'interruzione dell'alimentazione elettrica durante un aggiornamento del software può danneggiare MAESTRO.

20.9 Installazione guidata

- Per eseguire la configurazione iniziale (vedere capitolo "Configurazione iniziale").

20.10 Informazioni

- Qui vengono visualizzati la versione attuale del software, la versione di Spotify, l'identificativo della radio e il nome del dispositivo.

20.11 Luminosità del display

Per selezionare la luminosità del display: Il sensore sul lato anteriore di MAESTRO adatta automaticamente il grado di luminosità del display in base alla luce dell'ambiente. È possibile regolare le impostazioni per condizioni di luminosità o di buio, ad es. in camera da letto.

- [Ambiente luminoso]
Livello da 8 a 15
- [Ambiente buio]
Livello da 1 a 8

21 Utilizzo dell'app OKTIV™ per la gestione di MAESTRO

MAESTRO è compatibile con l'app OKTIV™ di Frontier Smart Technologies. L'app offre funzioni di telecomando complete per moduli audio basati su FS con dispositivi iOS o Android.

Installazione e utilizzo dell'app OKTIV™:

1. Scaricare l'app OKTIV™ dall'App Store oppure da Google Play e installarla sul proprio dispositivo iOS o Android.



2. Collegare il dispositivo smart alla stessa rete WLAN di MAESTRO.
3. Avviare l'app OKTIV™ sul dispositivo smart. L'app cerca sistemi audio compatibili.
4. Selezionare "MAESTRO" dall'elenco dei sistemi audio disponibili.

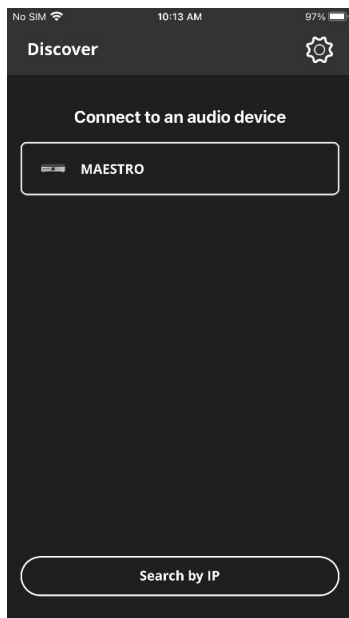

5. Gestire MAESTRO attraverso l'app OKTIV™



IT



Per assistenza, visitare la pagina web:

<https://support.oktiv.app/>



22 Correzione ambientale

MAESTRO presenta una funzione di correzione ambientale che utilizza dei filtri per correggere l'acustica ambientale. L'app per la correzione ambientale di sonoro guida l'utente lungo tutte le procedure.

Installazione e utilizzo dell'app per la correzione ambientale di sonoro:

1. Scaricare l'app "sonoro Room Correction" dall'App Store e installarla sul proprio dispositivo iOS.



L'app sonoro Room Correction è disponibile solo per dispositivi iOS.

2. Accendere MAESTRO e passare alla modalità operativa Bluetooth.
3. MAESTRO non deve essere collegato ad altri dispositivi smart. Il piccolo simbolo Bluetooth  lampeggia.
4. Assicurarsi che la funzione Bluetooth del proprio dispositivo iOS sia attiva. Avviare l'app Room Correction sul proprio dispositivo iOS. L'app cerca sistemi audio compatibili.
5. Selezionare "MAESTRO" dall'elenco dei dispositivi disponibili.

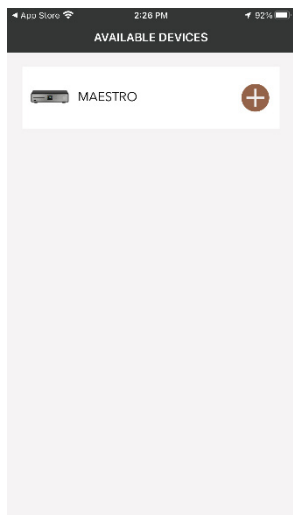

6. Compare poi la schermata di comando principale. Selezionare 'BEGIN CORRECTION' [INIZIA CORREZIONE].

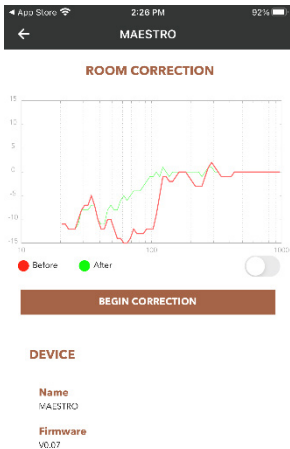

7. Seguire le indicazioni dell'applicazione e selezionare "OK" per consentire all'app sonoro Room Correction di accedere al microfono del proprio dispositivo.

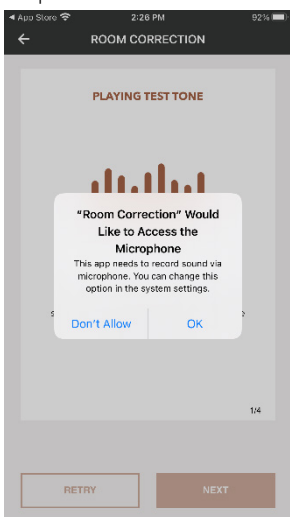

8. Passo 1, si dovrebbe sentire un breve suono di prova. Premere NEXT [AVANTI] per continuare.

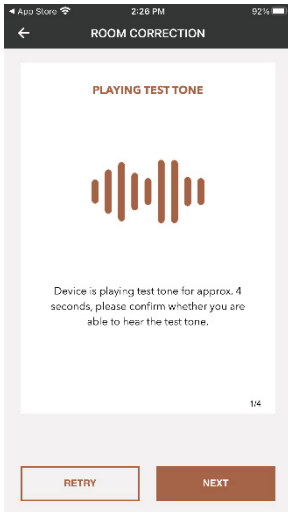

9. Nel passo 2 il suono di prova viene riprodotto ininterrottamente per 50 secondi. Per ottenere il miglior risultato si consiglia di girare per la stanza con l'iPhone in mano, in modo da registrare il suono da diverse posizioni.

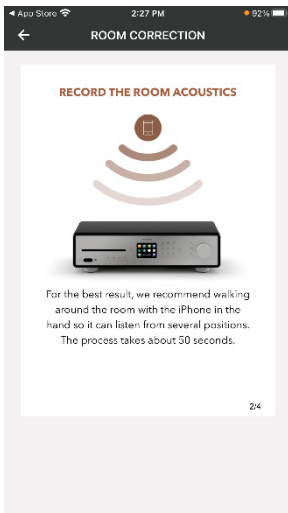

10. Passo 3: L'applicazione corregge il segnale di MAESTRO sulla base dei dati registrati, migliorando così il rendimento acustico nell'ambiente.

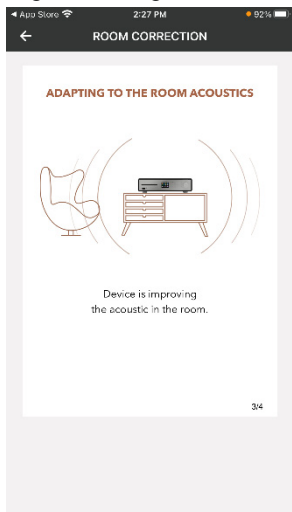

11. Nel passo 4 l'applicazione mostra la curva verde ottimizzata e applica automaticamente su MAESTRO la nuova impostazione del filtro. Premere **OK** per continuare.

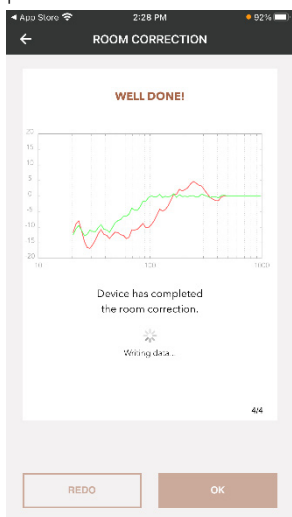

L'app torna alla schermata di comando principale. Vengono visualizzate le risposte in frequenza prima e dopo la correzione per il proprio ambiente.

23 Risoluzione degli errori

In tutti gli apparecchi elettrici possono verificarsi guasti. Non sempre si tratta necessariamente di un difetto di MAESTRO. La seguente tabella offre consigli per la risoluzione degli errori.

Guasto	Possibile causa	Soluzione
L'apparecchio non si accende.	Il cavo di alimentazione non è collegato correttamente.	Collegare correttamente il cavo di alimentazione.
MAESTRO non reagisce.	Errore di MAESTRO.	Scollegare la spina e reinserirla. Poi riaccendere MAESTRO.
MAESTRO entra automaticamente in modalità stand-by.	Il timer di spegnimento è attivo.	Accendere MAESTRO e riavviare la riproduzione.
	La funzione di stand-by inattiva è attiva perché MAESTRO non è stato utilizzato per il tempo indicato.	Disattivazione della funzione di stand-by inattiva.
	L'impedenza degli altoparlanti collegati non è corretta.	Collegare altoparlanti con un'impedenza da 4 Ω a 16 Ω .
	Il circuito di protezione si è attivato a causa di un cortocircuito.	Intrecciare saldamente i fili scoperti di ogni cavo degli altoparlanti e poi ricollegarli a MAESTRO e agli altoparlanti.
Il telecomando non funziona o funziona solo parzialmente.	La distanza rispetto a MAESTRO è eccessiva.	Ridurre la distanza tra il telecomando e MAESTRO.
	La batteria è scarica.	Sostituire la batteria.

Guasto	Possibile causa	Soluzione
Audio assente o cattivo.	L'audio è disattivato.	Regolare il volume.
	Gli altoparlanti esterni non sono collegati correttamente.	Controllare il collegamento e la polarità dei cavi degli altoparlanti.
	MAESTRO non si trova nella modalità di riproduzione corretta.	Selezionare un'altra modalità di riproduzione.
	Le cuffie sono collegate.	Staccare lo spinotto delle cuffie.
	La ricezione FM/DAB o di Internet è cattiva.	Orientare l'antenna FM/DAB o controllare la connessione WLAN.
	Interferenze radio.	Allontanare MAESTRO da altri apparecchi elettronici.
	Nessun suono attraverso l'ingresso ottico o l'ingresso coassiale.	Selezionare PCM come uscita nell'apparecchio esterno.
	Il circuito di protezione si è attivato per un sovraccarico.	Spegnere MAESTRO e riaccenderlo per ripristinare il circuito di sicurezza.
	Nessun suono in modalità ottica.	Disattivare la sincronizzazione del clock audio (vedere la sezione "Modalità ottica").
Intensità del segnale WLAN insufficiente.	Il router è troppo distante o bloccato.	Avvicinare MAESTRO al router o modificare la posizione dell'antenna WLAN.

Guasto	Possibile causa	Soluzione
Mancato collegamento alla rete WLAN.	Il router non è acceso o non funziona correttamente.	Accendere il router o verificare lo stato del router.
	Procedimento di configurazione sbagliato.	Verificare che il router supporti il WPS e che utilizzi il procedimento di configurazione corretto (PBC o PIN). Riconfigurare le impostazioni WLAN.
Alcune emittenti radiofoniche Internet scompaiono dall'elenco delle emittenti.	Quando l'emittente non trasmette viene rimossa dall'elenco.	Riprovare di nuovo in un secondo momento. Quando l'emittente ricomincia a trasmettere, compare nuovamente nell'elenco.
La riproduzione CD non si avvia.	Il formato del CD non è supportato.	Inserire il formato corretto del CD nello slot del CD.
	Il CD è sporco.	Pulire il CD.
	Il CD è danneggiato.	Inserire un altro CD nello slot del CD.
Il dispositivo USB non si carica.	Il cavo USB non è collegato oppure è rotto.	Controllare il cavo USB.
Il dispositivo USB non riproduce musica.	La riproduzione USB non è supportata.	La porta USB è usata per la ricarica.
Forte ronzio e rumore in modalità Phono. Volume massimo troppo basso in modalità Phono.	Il cavo GND non è collegato.	Collegare correttamente la messa a terra Phono a MAESTRO e nel giradischi.
	Viene utilizzata una testina sbagliata.	Utilizzare una testina MM (Moving Magnet).
	Il giradischi e gli altoparlanti sono troppo vicini tra di loro.	Aumentare il più possibile la distanza tra il giradischi e gli altoparlanti.

Guasto	Possibile causa	Soluzione
L'emittente radiofonica Internet a volte non funziona.	Alcune emittenti supportano solo un numero limitato di ascoltatori.	Riprovare di nuovo in un secondo momento.
	L'emittente radiofonica non trasmette.	Riprovare di nuovo in un secondo momento.

IT

24 Pulizia

NOTA!

Danni materiali dovuti a pulizia impropria!

Una pulizia impropria può comportare danni a MAESTRO oppure l'arresto di determinate funzioni.

- Non utilizzare detergenti abrasivi o a base di solventi, poiché potrebbero danneggiare la superficie di MAESTRO.
- Non utilizzare aria calda o compressa per l'asciugatura di MAESTRO.
- Gli angoli e i bordi di MAESTRO sono sensibili alla pressione. Devono essere protetti da una pressione eccessiva.

Eliminazione di impronte digitali e di sporcizia leggera

- Pulire MAESTRO solo dall'esterno usando un panno morbido e asciutto.

Eliminazione di sporco ostinato

- Pulire MAESTRO solo dall'esterno con un panno leggermente inumidito, poi asciugare MAESTRO con un panno morbido e asciutto.

25 Garanzia

Per avvalersi della garanzia si applica quanto segue, senza limitazione dei diritti legali dell'acquirente:

- le rivendicazioni di garanzia possono essere fatte valere entro un periodo di max. 2 anni (1 anno in America del Nord e in Australia) dalla data d'acquisto.
- Durante il periodo di garanzia, sonoro audio GmbH elimina gratuitamente tutti i difetti dovuti a errori di materiale o produzione, a propria scelta riparando o sostituendo MAESTRO.
- In caso di reclami rivolgersi al proprio rivenditore o al nostro servizio clienti. I contatti sono disponibili alla voce "Contatti" (capitolo 1.1) oppure all'indirizzo www.sonoro.com.
- La riparazione o sostituzione di MAESTRO non comportano l'inizio di un nuovo periodo di garanzia. Resta determinante il periodo di garanzia di 2 anni (1 anno in America del Nord e in Australia) dalla data d'acquisto.
- Sono esclusi dalla garanzia le batterie, i danni causati da uso improprio, la normale usura e i difetti che influiscono in misura irrilevante sul valore o sulla funzionalità di MAESTRO. La garanzia decade anche in caso di interventi non eseguiti dal nostro centro di assistenza autorizzato.
- La presente garanzia non limita e non annulla i diritti dell'acquirente previsti dalla legge in caso di difetti.

MAESTRO SO-1010

NL

HIFI ALLES-IN-EEN INTERNETRECEIVER MET CD-SPELER, FM, DAB+ & INTERNETRADIO, BLUETOOTH®



Gebruikshandleiding

Inhoudsopgave

1	Inleiding	270
1.1	Contactgegevens	270
1.2	Beoogd gebruik.....	271
2	Met uw MAESTRO vertrouwd worden	271
2.1	Omvang van de levering	271
2.2	Bedieningselementen en poorten.....	272
2.3	Technische gegevens.....	277
2.4	Goedkeuringsmerken en certificaten.....	278
3	Aan de slag	279
3.1	De MAESTRO uitpakken.....	279
3.2	De afstandsbediening voorbereiden	279
3.3	De batterij in de afstandsbediening plaatsen	279
3.4	De antennes gebruiken	280
3.5	Luidsprekerverbindingen.....	281
3.6	PRE-Out-aansluitingen verbinden / 2.1 Systeem	283
3.7	Een platenspeler verbinden.....	284
3.8	De voedingskabel aansluiten.....	285
3.9	De initiële configuratie uitvoeren.....	286
4	Basiswerking	288
5	De menu's gebruiken	290
6	Displaysymbolen	291
7	FM-radiomodus	292
7.1	Werking.....	292
7.2	Configuratiemenu	293
8	DAB-radiomodus	294
8.1	Werking.....	294
8.2	Configuratiemenu	295
9	Internetradiomodus	297
9.1	Werking.....	297
9.2	Configuratiemenu	298
9.3	Zenderlijst.....	299
10	Podcastmodus	300
10.1	Werking.....	300
10.2	Configuratiemenu	301
10.3	Podcastlijst	302
11	Bluetoothmodus	303
11.1	Koppeling tot stand brengen	303
11.2	Werking.....	303
11.3	Configuratiemenu	304

12	AUX In 1-modus	305
12.1	Werking.....	305
12.2	Configuratiemenu	305
13	AUX In 2-modus	306
13.1	Werking.....	306
13.2	Configuratiemenu	306
14	Optische modus.....	307
14.1	Werking.....	307
14.2	Configuratiemenu	307
15	Coaxiale modus	308
15.1	Werking.....	308
15.2	Configuratiemenu	308
16	CD-modus	309
16.1	Werking.....	309
16.2	Configuratiemenu	310
17	Phono-modus.....	311
17.1	Werking.....	311
17.2	Configuratiemenu	311
18	Streamingservices.....	312
18.1	Werking.....	313
18.2	Configuratiemenu	314
19	Slaapstandtimer.....	315
20	Systeeminstellingen.....	316
20.1	Toegang tot de systeeminstellingen.....	316
20.2	Equalizer	316
20.3	Netwerk.....	317
20.4	Tijd/datum	318
20.5	Inactieve stand-by	318
20.6	Taal.....	318
20.7	Fabrieksreset.....	318
20.8	Software-update.....	319
20.9	Setup wizard.....	319
20.10	Info.....	319
20.11	Achtergrondverlichting.....	319
21	De OKTIV™-app gebruiken om de MAESTRO te bedienen .	320
22	Ruimtecorrectie.....	322
23	Problemen oplossen	326
24	Reiniging.....	330
25	Garantie.....	331

1 Inleiding





Bedankt voor uw aankoop van de MAESTRO. Deze gebruikshandleiding en de veiligheidshandleiding bieden alle informatie die u nodig hebt om de MAESTRO zonder problemen en veilig te bedienen.

- Neem de gebruikshandleiding en de veiligheidshandleiding volledig door voordat u de MAESTRO gaat gebruiken.
- Bewaar de gebruikshandleiding en de veiligheidshandleiding om ze later te kunnen raadplegen.
- Als u de MAESTRO aan iemand anders doorgeeft, geef dan ook de gebruikshandleiding en de veiligheidshandleiding mee.
- Wanneer de aanwijzingen in de gebruikshandleiding en de veiligheidshandleiding niet worden opgevolgd, kan dit ernstig letsel of schade aan de MAESTRO veroorzaken.
- Wij zijn niet aansprakelijk voor schade die voortvloeit uit het niet naleven van de instructies in deze gebruikshandleiding en veiligheidshandleiding.

De afbeeldingen in deze gebruikshandleiding zijn bedoeld om de acties te illustreren die nodig zijn om de MAESTRO te bedienen.

Geniet van uw MAESTRO!

1.1 Contactgegevens

Adres	sonoro audio GmbH, Hammer Landstraße 45, 41460 Neuss, Duitsland
Telefoon	+49 2131 8834-141
Fax	+49 2131 7517-599
E-mail	support@sonoro.com
Website	 www.sonoro.com Duitsland:  https://www.instagram.com/sonoroaudio/  https://www.facebook.com/sonorodeutschland/ Frankrijk:  https://www.instagram.com/sonorofrance/

1.2 Beoogd gebruik

De MAESTRO is uitsluitend voor persoonlijk gebruik bestemd. Hij is niet bestemd voor commercieel gebruik. De MAESTRO is alleen bestemd voor de volgende taken:

- Bedienen van externe luidsprekers met een impedantie van 4 - 16 Ω .
- Afspelen van FM/DAB+/internetradio en muziekstreamingservices.
- Afspelen van 12 cm audio-cd en mp3/WMA cd.
- Audio afspelen van externe apparaten verbonden via AUX In, de phono-ingang, de optische ingang of de coaxiale ingang.
- Audio afspelen van apparaten met Bluetooth (bijvoorbeeld mobiele telefoons).
- Muziek streamen naar Bluetooth-hoofdtelefoons.
- Externe apparaten opladen die via de USB-poort aangesloten zijn.

Elk ander gebruik wordt als niet-beoogd gebruik beschouwd en is verboden. Wij zijn niet aansprakelijk voor schade die voortvloeit uit niet-beoogd gebruik.

2 Met uw MAESTRO vertrouwd worden

2.1 Omvang van de levering

Naast de MAESTRO zelf zijn de volgende accessoires eveneens inbegrepen bij de levering:

- Afstandsbediening
- Eén knoopcelbatterij (CR2032, 3 V)
- Voedingskabel
- FM/DAB-kabelantenne
- Telescopische FM/DAB-antenne
- Externe WLAN-antenne
- Beknopte handleiding
- Gebruikshandleiding
- Veiligheidshandleiding
- Begroetingskaart

2.2 Bedieningselementen en poorten

Voorraanzicht

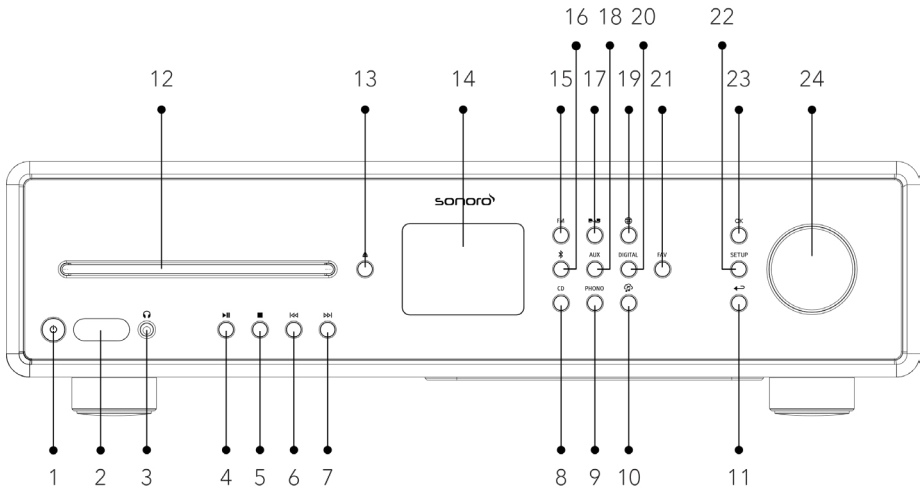

1. Stand-byknop (⏻)
2. Infraroodsensor & lichtsensor
3. Aansluiting hoofdtelefoon (🎧)
4. Knop afspelen/pauze (▶||)
5. Stopknop (■)
6. Knop links, vorige overslaan (◀◀)
7. Knop rechts, volgende overslaan (▶▶)
8. CD-modus (CD)
9. Phono-modus (PHONO)
10. Muziekstreamingservices (🎵)
11. Knop terug (←)
12. CD-gleuf
13. Knop cd uitwerpen (⏏)
14. Display
15. FM-radiomodus (FM)
16. Bluetoothmodus (📶)
17. DAB-radiomodus (DAB)
18. Hulpingang 1/2 modus (AUX)
19. Internetradio- / podcastmodus (🌐)
20. Optische/coaxiale ingangsmodus (DIGITAL)
21. Knop favorieten (FAV)
22. Configuratieknop (SETUP)
23. Selecteerknop (OK)
24. Volumeknop, bedieningsknop

Achteraanzicht

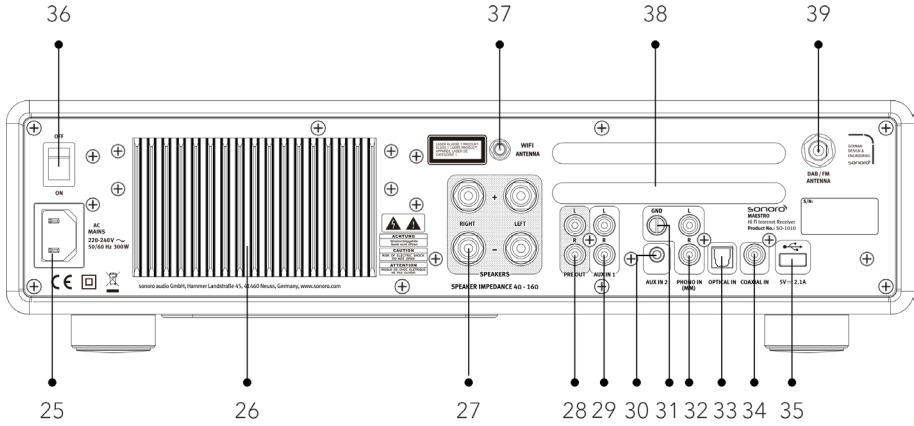

- | | |
|---------------------------------|---------------------------------------|
| 25. Wisselstroomaansluiting | 33. Optische ingang |
| 26. Koelplaat | 34. Coaxiale ingang |
| 27. Uitgangsklemmen luidspreker | 35. USB-poort |
| 28. Uitgang voorversterker | 36. Hoofdschakelaar AAN/UIT |
| 29. Hulpingang 1 (RCA) | 37. Aansluiting externe WLAN-antenne |
| 30. Hulpingang 2 (3,5 mm) | 38. Ventilatie-openingen achterpaneel |
| 31. Phono aarde (GND) | 39. Aansluiting FM/DAB-antenne |
| 32. Phono-ingang | |

Onderaanzicht

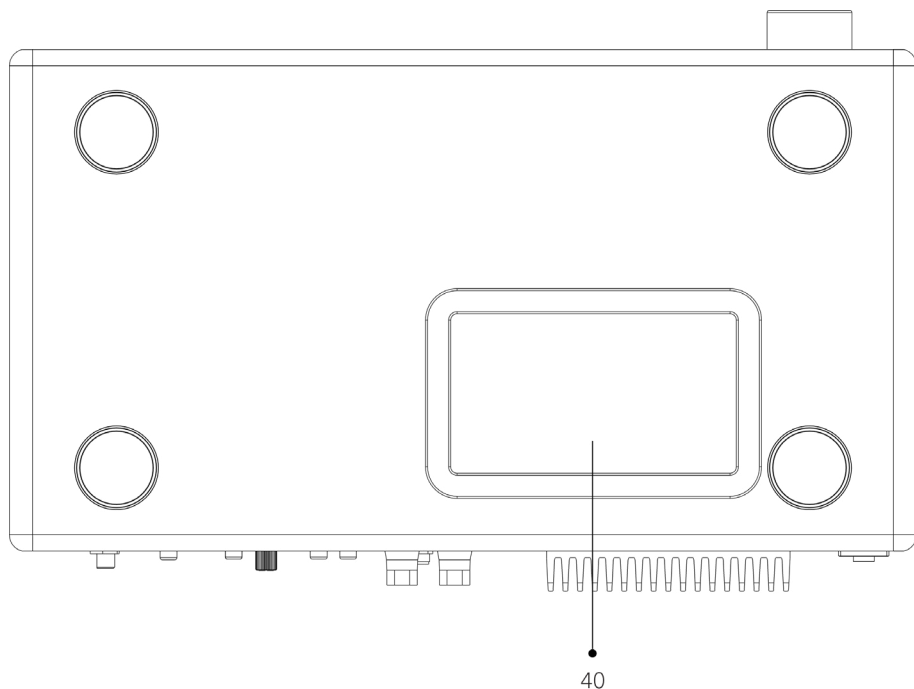

40. Ventilatie-openingen onderkant

! LET OP!

Gevaar voor beschadiging!

Zorg dat de ventilatie-openingen in het achterpaneel en aan de onderkant vrij blijven.

Afstandsbediening

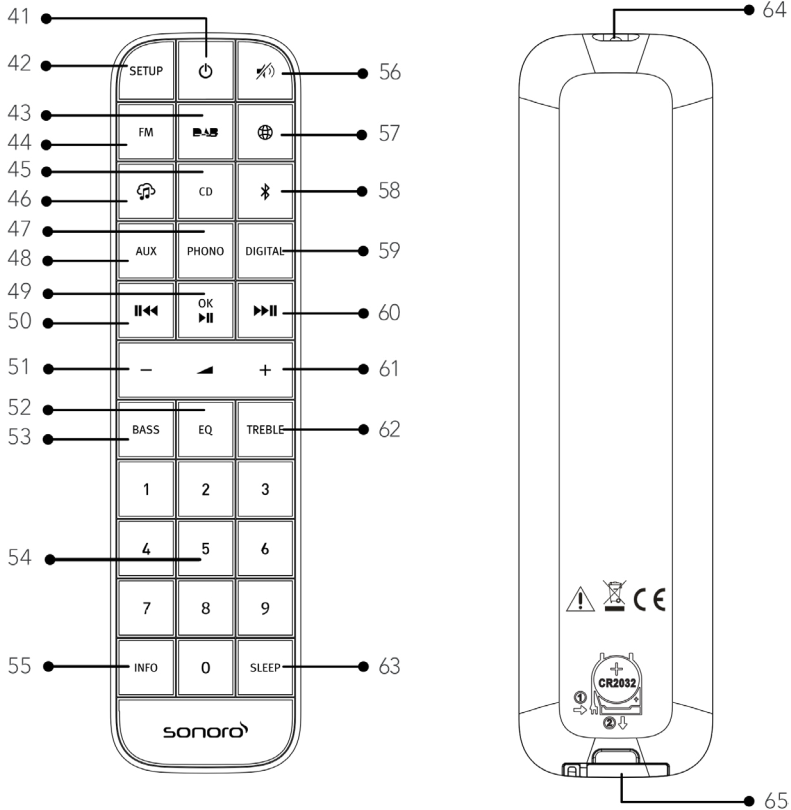

- | | |
|---|---|
| <p>41. Stand-byknop (🔌)</p> <p>42. Configuratieknop (SETUP)</p> <p>43. DAB-radiomodus (DAB)</p> <p>44. FM-radiomodus (FM)</p> <p>45. CD-modus (CD)</p> <p>46. Muziekstreamingservices (🎵)</p> <p>47. Phono-modus (PHONO)</p> <p>48. Hulpingang 1/2 modus (AUX)</p> <p>49. Knop afspelen/pauze (▶),
OK-knop</p> <p>50. Knop links, vorige overslaan (◀◀)</p> | <p>51. Knop volume verlagen (⏮)*</p> <p>52. Equalizer-instellingsknop (EQ)</p> <p>53. Knop bass instellen (BASS)</p> <p>54. Knoppen voorkeurszenders (0-9)</p> <p>55. Informatieknop (INFO)</p> <p>56. Knop mute (🔇)</p> <p>57. Internetradio- / podcastmodus (📶)</p> <p>58. Bluetoothmodus (📶)</p> <p>59. Optische/coaxiale ingangsmodus (DIGITAL)</p> |
|---|---|

- 60. Knop rechts, volgende overslaan (▶▶||)
 - 61. Knop volume verhogen (+)*
 - 62. Knop TREBLE instellen (TREBLE)
 - 63. Knop slaapstandtimer (SLEEP)
 - 64. Infraroodzender
 - 65. Batterijcompartiment
- *Bedieningsknoppen (+, -)

2.3 Technische gegevens

Specificatie	Waarde
Afmetingen (LxBxH)	ca. 432 x 277 x 120 mm
Gewicht	ca. 6,0 kg
Bedrijfstemperatuur	0 °C tot +40 °C
Belastingsimpedantie	4 - 16 Ω
Nominaal uitgangsvermogen 1 KHz, THD+N <0.1 % (AES17)	170 W x 2 @4 Ω 100 W x 2 @8 Ω
Frequentierespons	20 Hz ~ 20 KHz
Display	2,8" TFT kleurendisplay
Frequentiebereik, FM	87,50 MHz - 108,00 MHz
DAB/DAB+	Band III, 174,928 MHz - 239,200 MHz
Internetradio	Wereldwijd meer dan 50.000 zenders
Voorkeurszenders	telkens 30 voor FM DAB/DAB+ Internetradio / podcasts 10 voor Spotify telkens 8 voor Deezer Amazon Music
Ondersteunde cd-formaten	CD-DA (12cm), CD-R*, CD-RW* Audio-cd, MPEG 1 Layer 3 (MP3), Windows Media Audio (WMA, DRM niet ondersteund) Samplingsnelheid 16 KHz ~ 48 KHz, bitsnelheid max. 320 kbps (* afspelen afhankelijk van kwaliteit van opname en medium)
USB opladen	Uitgang: DC 5 V  2,1 A
AUX-IN	Poort 1: RCA-aansluiting Gevoeligheid: 1000 mV Poort 2: 3,5 mm-aansluiting Gevoeligheid: 300 mV
Optische ingang (TOSLINK) Coaxiale ingang (S/PDIF)	Ondersteunt lineaire PCM Bemonsteringssnelheid: 28 KHz ~ 216 KHz Kanaal: Stereo 16 bit, 24 bit
Phono-ingang	Voor Moving Magnet (MM) pickup-systeem Inputgevoeligheid: 5 mV / 47 K Ω
Uitgang voorversterker	2 Vrms / 1,5 K Ω
Streaming	Bluetooth Spotify Deezer Amazon Music
Netwerk ondersteund	IEEE 802.11 a/b/g/n 2,4 GHz / 5 GHz 2,400 GHz - 2,4835 GHz / 5,18 GHz - 5,35 GHz / 5,47 GHz - 5,85 GHz
Zendvermogen	15,5 dBm voor 2,4 GHz 16,5 dBm voor 5 GHz WLAN

Specificatie	Waarde
Coderingsleutel	WEP, WPA, WPA2 (PSK), WPS
Bluetooth	Versie 5.0, profiel: AVRCP v1.6, A2DP 1.3.1 2,402 GHz - 2,480 GHz
Zendvermogen	14,15 dBm voor BT 7 dBm voor BT-LE
Batterij	CR2032 (afstandsbediening)
Voeding	AC 220-240 V, 50/60 Hz
Stand-byvermogen	< 1,0 W
Netwerk stand-by	< 2,0 W

De specificaties kunnen zonder voorafgaande kennisgeving worden gewijzigd.

2.4 Goedkeuringsmerken en certificaten



Het woordmerk Bluetooth® en de logo's zijn geregistreerd handelsmerken van Bluetooth SIG, Inc. en elk gebruik van deze merktekens door sonoro audio GmbH is onder licentie. Andere handelsmerken en handelsnamen behoren toe aan hun respectievelijke eigenaars.



De Spotify-software is onderworpen aan licenties voor derden die men hier vindt:

<https://www.spotify.com/connect/third-party-licenses>



Deezer en het Deezer-logo zijn internationale handelsmerken van Deezer S.A., geregistreerd in Frankrijk en in andere landen.



Amazon, Amazon Music Unlimited en alle betreffende logo's zijn handelsmerken van Amazon.com, Inc. of van haar dochterbedrijven.

3 Aan de slag

3.1 De MAESTRO uitpakken

1. Haal de MAESTRO uit de verpakking en controleer of de MAESTRO of de afzonderlijke onderdelen niet beschadigd zijn. Als dit wel het geval is, dan mag u de MAESTRO niet gebruiken. Neem onmiddellijk met uw dealer of met de klantendienst van sonoro audio GmbH contact op als u schade vaststelt.
2. Controleer of de levering volledig is (zie hoofdstuk "Omvang van de levering").
3. Zet de MAESTRO op een geschikte plaats. Als u uw MAESTRO op een oppervlak van natuurlijk hout wilt zetten, moet u controleren of dit oppervlak hiervoor geschikt is. Oppervlakken behandeld met olie of boenwas kunnen vlekken veroorzaken.
4. Verwijder de beschermfolie van het display.

NL

3.2 De afstandsbediening voorbereiden

Verwijder de isolatiestrip van de batterij vóór het eerste gebruik van de afstandsbediening.

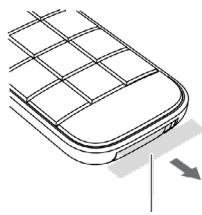

Isolatiestrip



De infraroodsensor op de MAESTRO en de infraroodzender op de afstandsbediening tijdens het gebruik niet afdekken.

3.3 De batterij in de afstandsbediening plaatsen

1. Druk op het lipje in de richting aangeduid door ❶ en houd het ingedrukt; en schuif het batterijcompartiment eruit in de richting aangeduid door ❷.
2. Plaats de batterij CR2032, 3 V met het label (+) naar boven.
3. Schuif het batterijcompartiment in de afstandsbediening tot het vastklikt.

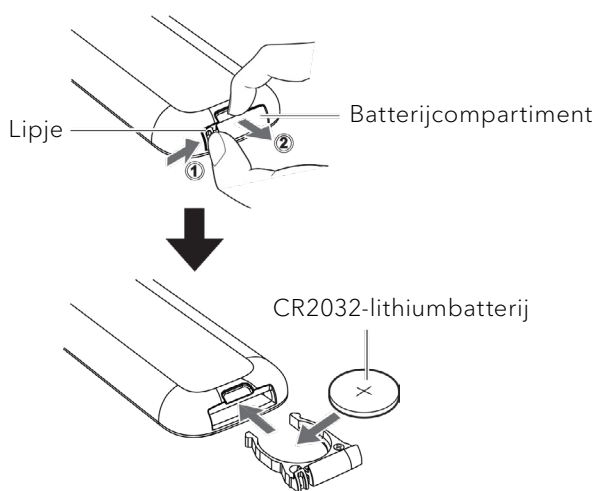

3.4 De antennes gebruiken

1. De leveringsomvang omvat een kabelantenne en een staafantenne. Voor optimale radio-ontvangst moet een van de twee antennes worden gebruikt.
2. Schroef de staafantenne aan de achterkant van de MAESTRO op de FM/DAB-antenneconnector.

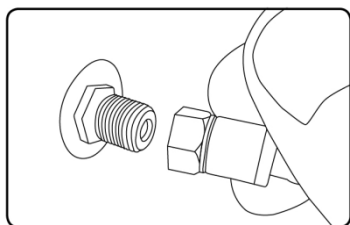

3. Als u de kabelantenne gebruikt, moet u de kabelantenne openvouwen en de antenne richten zodat u een zo goed mogelijke ontvangst hebt.

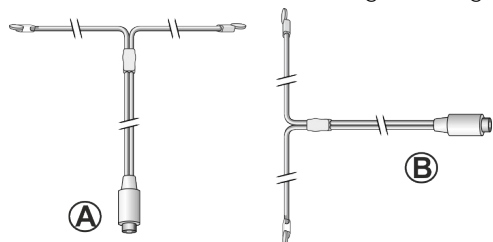



Voor goede FM/DAB radio-ontvangst moeten de twee uiteinden van de kabelantenne een 'T' (dipool) vormen met de verbindingskabel.

A Aanbevolen uitlijning voor FM

B Aanbevolen uitlijning voor DAB

Sluit de MAESTRO op een geschikte huisantenne aan voor nog betere ontvangst.

NL

4. Als u de staafantenne gebruikt, moet u de staaf van de antenne uitschuiven en de antenne richten zodat u een zo goed mogelijke ontvangst hebt.
5. Schroef de WLAN-antenne aan de achterkant van de MAESTRO op de wifiantenneconnector. Breng de WLAN-antenne omhoog.

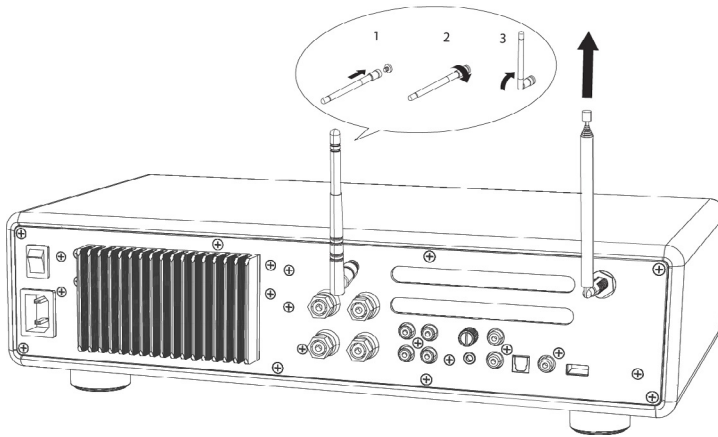

3.5 Luidsprekerverbindingen



LET OP!

Gevaar voor beschadiging!

- Koppel de voedingsstekker los van het stopcontact vooraleer u de luidsprekers aansluit.
- Raak de aansluitingen voor de luidsprekers nooit aan terwijl de voedingskabel is aangesloten. Dit kan een elektrische schok veroorzaken.
- Gebruik luidsprekers met een impedantie van 4 - 16 Ω .

Luidsprekers kunnen op de MAESTRO worden aangesloten zoals hier weergegeven.

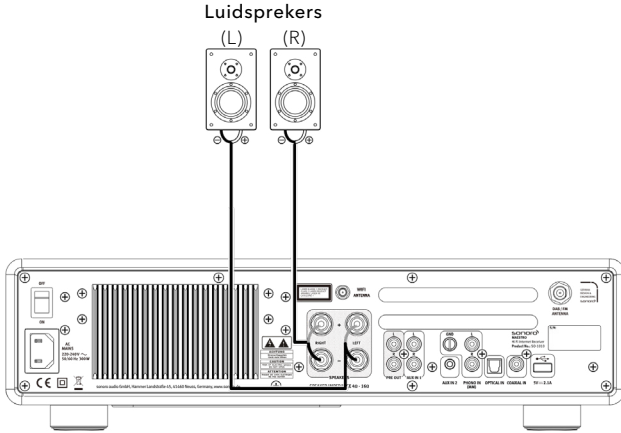

De luidsprekerkabels aansluiten

1. Verwijder ca. 10 mm isolatie aan het uiteinde van elke luidsprekerkabel. Strengel dan de blootgelegde draden van de kabel stevig samen.
2. Schroef de knop los.
3. Steek een blootgelegde draad in de opening in de zijkant van elke aansluiting.
4. Draai de knop vast om de draad vast te zetten.

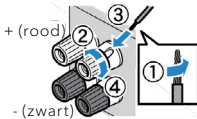

Let bij het aansluiten van de luidsprekerkabel op het volgende:

- Laat de blootliggende draaduiteinden van de luidsprekerkabel elkaar niet raken.
- Laat de blootliggende draaduiteinden van de luidsprekerkabel niet in aanraking komen met het achterpaneel en de schroeven van de MAESTRO.

Bij gebruik van een banaanstekker

1. Schroef de knop vast

2. Steek de banaanstekker in het uiteinde van de aansluiting.

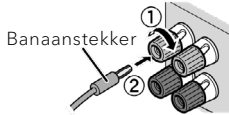

3.6 PRE-Out-aansluitingen verbinden / 2.1 System

Met de pre-outs kunt u actieve subwoofers, een andere versterker, mengpaneel, opneemapparaat, enz. aansluiten.

De volgende afbeelding toont hoe een actieve subwoofer wordt aangesloten op de MAESTRO.

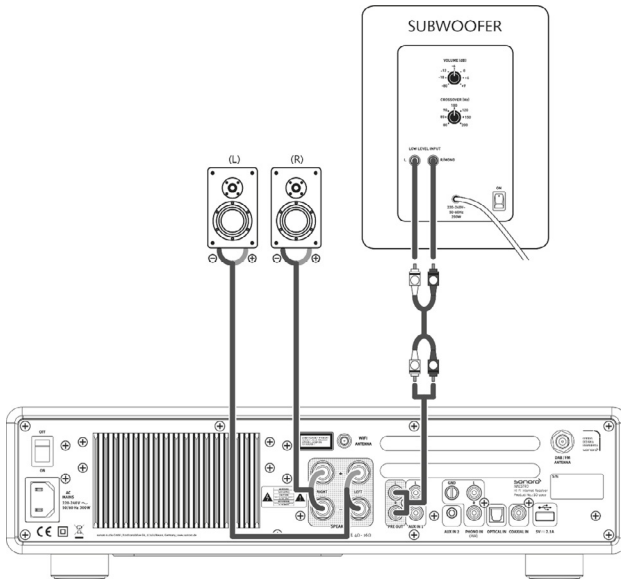

Selecteer de optie 2.1 System in het menu EQUALIZER. Selecteer dan op de MAESTRO dezelfde crossover-frequentie als op de actieve subwoofer.

Op de MAESTRO kunt u de volgende crossover-frequenties selecteren: 60 Hz, 70 Hz, 80 Hz, 90 Hz, 100 Hz, 110 Hz, 120 Hz, 140 Hz, 160 Hz en 180 Hz.

Selecteer een lage frequentie, bijv. 60 Hz, voor zeer grote subwoofers en hogere frequenties voor kleinere subwoofers. Volg de instructies en aanbevelingen voor uw subwoofer.

Selecteer een van de crossover-frequenties en bevestig met de "OK"-knop. De met de MAESTRO verbonden luidsprekers (L en R) worden dan bediend via een Linkwitz hoogdoorlaatfilter 2e orde.

Dit heeft als voordeel dat de L en R luidsprekers van lage tonen worden ontlast en het volledige 2.1 systeem meer dynamiek en maximaal volume krijgt.



Het aanpassen van het volume, de geluidsterkte en de toon op de MAESTRO heeft effect op de PRE-OUT-aansluitingen.

3.7 Een platenspeler verbinden

Platenspelers met MM-patroon kunnen rechtstreeks worden aangesloten op de MAESTRO.

Sluit deze aan zoals hieronder weergegeven.

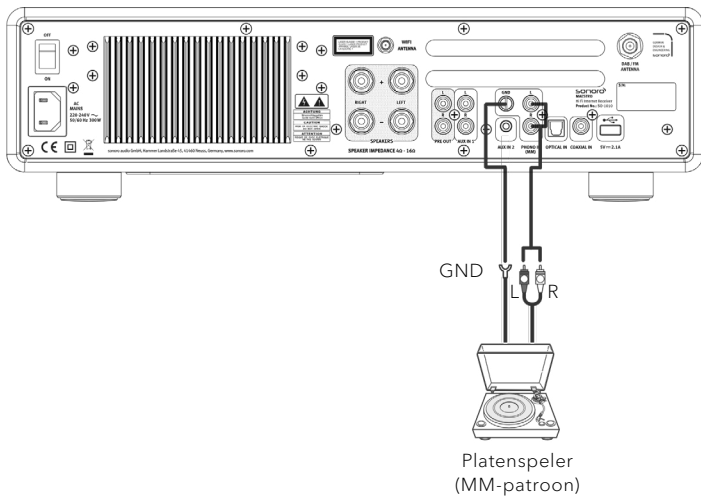

LET OP!

Gevaar voor beschadiging!

De GND-aansluiting van PHONO is geen veiligheidsaardingsverbinding.

Sluit de aardingskabel van uw platenspeler hier aan om zoemen en lawaai te reduceren.



Als de ingangsbron op "PHONO" is ingesteld zonder dat een draaitafel is aangesloten, hoort u mogelijk een zoemgeluid uit de luidsprekers.



Bij sommige draaitafels kan het aansluiten van de aarding het tegenovergestelde effect hebben en meer lawaai veroorzaken. In dat geval hoeft u de aarding niet aan te sluiten.

NL

3.8 De voedingskabel aansluiten

HiFi-fans weten dat de polariteit van de voeding een effect heeft op de geluidskwaliteit. MAESTRO heeft een voedingsstekker met een markering van de fase (zie onderstaande afbeelding).

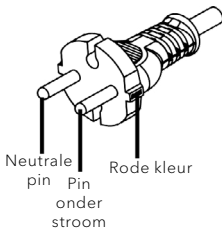

U kunt bij uw AC-stopcontact controleren welke pin onder stroom staat met een AC-fasedetector of een AC-stopcontacttester.

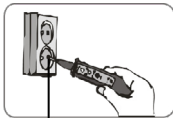

Pin onder stroom stopcontact



LET OP!

Gevaar voor elektrische schok!

Lees alle veiligheidswaarschuwingen en instructies voor uw AC-fasedetector. Neem contact op met uw specialist als u twijfelt over het gebruik ervan!

1. Steek de voedingsstekker in het stopcontact met de correcte fase nadat alle aansluitingen tot stand zijn gebracht.

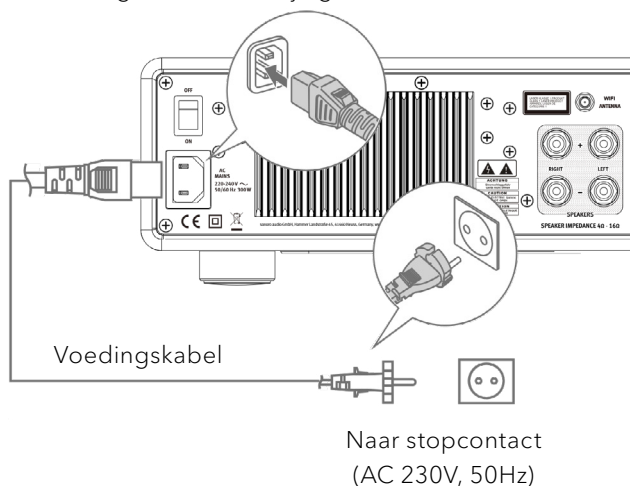

2. Schakel de stroom in, schakel de MAESTRO in.

3.9 De initiële configuratie uitvoeren

Wanneer de MAESTRO voor de eerste keer elektrisch wordt gevoed, verschijnt de "Talen"-selectie (taal die op het display moet worden gebruikt) op het display. Vervolgens verschijnt de "Setup wizard" op het display. Volg onderstaande instructies om bepaalde initiële instellingen te configureren.

1. Wanneer de "Setup wizard" verschijnt, drukt u op **+** of **-** op de afstandsbediening (of draai aan de bedieningsknop) om "Ja" te selecteren. Druk vervolgens op **OK** om de configuratie te starten.



2. U wordt nu gevraagd om het volgende te selecteren:
 - Tijdsformaat (12 of 24 uur)
 - Bron voor automatisch updaten van datum en tijd (update via radio, internet of geen update).

Afhankelijk van uw selectie volgt u de instructies op het display om de datum en de tijd, de tijdzone, zomer-/wintertijd of draadloos netwerk te configureren. Draai aan de bedieningsknop op de MAESTRO of druk op de bedieningsknoppen op de afstandsbediening om te selecteren. Druk vervolgens op **OK** om te bevestigen (zie hoofdstuk "De menu's gebruiken").





Als u updates via het internet selecteert, moet er WLAN-verbinding zijn. Wanneer u de code van uw draadloze netwerk invoert, draait u aan de bedieningsknop op de MAESTRO of drukt u op de bedieningsknoppen op de afstandsbediening om een teken te selecteren. Druk vervolgens op **OK** om te bevestigen. Selecteer [BKSP] om de laatste invoer te verwijderen. Selecteer [ANNULEREN] om het invoeren van de code te annuleren. Selecteer [OK] om de ingevoerde code te bevestigen.



3. Wanneer "Setup wizard voltooid" verschijnt, drukt u op **OK** om de setup wizard te verlaten.



Om de setup wizard opnieuw uit te voeren, gaat u naar [Systeeminstellingen], vervolgens selecteert u [Setup wizard] (zie hoofdstuk "Systeeminstellingen").

4 Basiswerking

Om in te schakelen	Druk op  . De MAESTRO begint te werken in de laatst geselecteerde afspeelmodus.
Om uit te schakelen (stand-bymodus)	Druk op  . De datum en de tijd (indien ingesteld) verschijnen. De MAESTRO schakelt automatisch in de stand-by-modus wanneer er 15 minuten lang niets is afgespeeld of bediend.
Om rechtstreeks een afspeelmodus te selecteren	Druk op de toets rechtstreekse werkingsmodus op de afstandsbediening om rechtstreeks van de ene werkingsmodus naar een andere om te schakelen.
Om een cd af te spelen	Plaats de cd in de cd-gleuf, de MAESTRO begint de cd af te spelen.
Om een cd uit te werpen	Druk op de uitwerpknop () op de MAESTRO.
Om het volume te regelen	Druk op + of - op de afstandsbediening of draai aan de volumeknop op de MAESTRO.
Voor de eerste keer met een Bluetooth-hoofdtelefoon koppelen	<p>In alle werkingsmodi behalve de Bluetoothmodus drukt u op de toets  op de afstandsbediening en houdt u deze toets ingedrukt. Of druk eenmaal op SETUP en vervolgens op + of - op de afstandsbediening (of draai aan de bedieningsknop) om [Bluetooth-hoofdtelefoon] te selecteren. Selecteer vervolgens [Bluetooth verbinding maken], daarna [Beschikbare apparaten] en druk op OK om te bevestigen.</p> <p>Wacht tot de naam van uw Bluetooth-apparaat op het display verschijnt en druk vervolgens op OK om het te selecteren.</p> <p>Wanneer het kleine symbool van de Bluetooth-hoofdtelefoon  knippert, is de MAESTRO in koppelingsmodus. Het symbool van de Bluetooth-hoofdtelefoon  stopt met knipperen wanneer de koppeling tot stand is gebracht. De naam van de gekoppelde Bluetooth-hoofdtelefoon wordt tijdelijk op het display weergegeven.</p>

	<p>Opmerking: Controleer of uw Bluetooth-hoofdtelefoon al in verkenningmodus is en gereed is voor koppeling. Raadpleeg de handleiding van uw Bluetoothapparaat voor meer details.</p>
<p>Verbinden met een gekoppelde Bluetooth-hoofdtelefoon</p>	<p>In alle werkingsmodi behalve de Bluetoothmodus drukt u op de toets  op de afstandsbediening en houdt u deze toets ingedrukt. Of druk eenmaal op SETUP en vervolgens op + of - op de afstandsbediening (of draai aan de bedieningsknop) om [Bluetooth-hoofdtelefoon] te selecteren. Selecteer vervolgens [Bluetooth verbinding maken], daarna [Gekoppelde apparaten] en druk op OK om te bevestigen. De namen van uw gekoppelde Bluetoothapparaten verschijnen op het display. Selecteer uw apparaat en druk op OK om te bevestigen.</p> <p>Wanneer het kleine symbool van de Bluetooth-hoofdtelefoon  knippert, is de MAESTRO in koppelingsmodus. Het symbool van de Bluetooth-hoofdtelefoon  stopt met knipperen wanneer de koppeling tot stand is gebracht. De naam van de gekoppelde Bluetooth-hoofdtelefoon wordt tijdelijk op het display weergegeven.</p> <p>Opmerking: Controleer of uw Bluetooth-hoofdtelefoon al in verkenningmodus is en gereed is voor koppeling. Raadpleeg de handleiding van uw Bluetoothapparaat voor meer details.</p>
<p>Om een gekoppelde Bluetooth-hoofdtelefoon los te koppelen</p>	<p>Druk eenmaal op SETUP en vervolgens op + of - op de afstandsbediening (of draai aan de bedieningsknop) om [Bluetooth-hoofdtelefoon] te selecteren. Selecteer vervolgens [Bluetooth-verbinding verbreken] en druk op OK om te bevestigen.</p>

5 De menu's gebruiken

















In de MAESTRO zijn er drie menutypes.

- Configuratiemenu (voor specifieke instellingen in een afspeelmodus, bijv. [Automatisch FM-zenders zoeken] in FM-modus)
- Systeeminstellingen (voor algemene instellingen, bijv. tijd/datum, taal enz.)
- Hoofdmenu (voor toegang tot afspeelmodi en slaapstandtijd)

Om de menu's te openen	Druk op SETUP . De inhoud van de menu's kan verschillen in verschillende afspeelmodi.
Om een optie in de menu's te selecteren	Draai aan de bedieningsknop op de MAESTRO of druk op + of - op de afstandsbediening.
Om een selectie in de menu's te bevestigen	Druk op OK .
Om één niveau terug te keren in het menu	Druk op ↩ .

6 Displaysymbolen



Raadpleeg de onderstaande tabel voor de betekenis van de displaysymbolen wanneer ze op het display verschijnen.

	Er is een WLAN-verbinding tot stand gebracht (met signaalsterkte).
	De WLAN-verbinding is verbroken.
	Er is een Bluetoothapparaat verbonden.
	Er is een Bluetooth-hoofdtelefoon verbonden.
	De radiozender staat in de voorkeurslijst.
	FM RDS-informatie ontvangen.
	Er wordt een radiosignaal ontvangen (met signaalsterkte).
	Afspeelmodus alles herhalen is actief.
	Afspeelmodus één herhalen is actief.
	Afspeelmodus map herhalen is actief.
	Afspeelmodus map shuffle is actief.
	Afspeelmodus map alles herhalen en shuffle is actief.
	Slaapstandtimer is actief.
	Stereogeluid uitgeven is beschikbaar.
	De geluidsweergave is onderdrukt.
	Afspelen is gepauzeerd.

7 FM-radiomodus

7.1 Werking

Om de FM-radiomodus te openen	Druk op de toets FM op de MAESTRO of de afstandsbediening.
Om de frequentie handmatig af te stemmen	Druk op ◀◀ of ▶▶ . Of druk op de toets OK en houd deze ingedrukt om handmatig afstemmen te activeren.
Om automatisch af te stemmen op de volgende beschikbare zender	Druk op ◀◀ of ▶▶ en houd ingedrukt. Of druk op de toets OK om automatisch afstemmen te starten.
Om een radiozender in de voorkeurslijst op te slaan	Er kunnen maximaal 30 radiozenders worden opgeslagen. <ol style="list-style-type: none">1. Druk op de toets FAV op de MAESTRO en houd deze toets ingedrukt tot de voorkeurslijst wordt weergegeven en [Voorkeuze opslaan] verschijnt.2. Druk op + of - op de afstandsbediening (of draai aan de bedieningsknop) om het nummer van een voorkeurszender te selecteren. Druk vervolgens op OK om te bevestigen.
Om een radiozender rechtstreeks in de voorkeurslijst op te slaan	Op de afstandsbediening: Druk op een van de knoppen van de voorkeurszenders (1-9) en houd die ingedrukt.
Om een radiozender in de voorkeurslijst op te roepen	U hebt 2 opties om een opgeslagen voorkeurszender te selecteren: <ol style="list-style-type: none">1. Druk op FAV. Druk op + of - op de afstandsbediening (of draai aan de bedieningsknop) om een radiozender in de voorkeurslijst te selecteren. Druk vervolgens op OK om te bevestigen.2. Druk op de knop van de voorkeurszender (0-9) op de afstandsbediening om naar een opgeslagen voorkeurszender (1-30) te gaan.

Om de informatie over de radiozender te raadplegen (indien beschikbaar)	Druk herhaaldelijk op INFO op de afstandsbediening.
Om de geluidswaardering te onderdrukken of te herstellen	Druk op de knop  of  .



Om favorieten met 2 cijfers op te roepen, drukt u de knoppen na elkaar in op de afstandsbediening.

7.2 Configuratiemenu



Druk op **SETUP** in FM-modus om het configuratiemenu te openen (zie hoofdstuk "De menu's gebruiken"). De volgende opties zijn beschikbaar en de actuele instellingen (indien beschikbaar) zijn gemarkeerd met een sterretje (*).

- [Automatisch FM-zenders zoeken]
Om alle beschikbare radiozenders automatisch in de voorkeurslijst op te slaan.*
*Alle bestaande voorkeurszenders zullen gewist worden.
- [Scaninstelling]
Om te bepalen of alleen zenders met sterk signaal worden gescand tijdens de automatische instelling.
- [Audio-instelling]
Om naar de radio te luisteren in stereo- of mono geluidswaardering.
- [Bluetooth-hoofdtelefoon]
Om Bluetooth-hoofdtelefoons te verbinden of los te koppelen, zie hoofdstuk "Basiswerking".
- [Systeeminstellingen]
Zie hoofdstuk "Systeeminstellingen".
- [Hoofdmenu]
Toegang tot andere afspeelmodi of slaapstandtimer.

8 DAB-radiomodus

8.1 Werking

Om de DAB-radiomodus te openen	Druk op de toets DAB op de MAESTRO of de afstandsbediening.
Om DAB-radiozenders te zoeken	Wanneer u de DAB-modus voor de eerste keer selecteert, of als de zenderlijst leeg is, zal de MAESTRO automatisch een volledige scan uitvoeren en alle beschikbare zenders in de zenderlijst opslaan.
Om een zender in te stellen	Druk op ◀◀ of ▶▶ .
Om een radiozender in de voorkeurslijst op te slaan	Er kunnen maximaal 30 radiozenders worden opgeslagen. <ol style="list-style-type: none">1. Druk op de toets FAV op de MAESTRO en houd deze toets ingedrukt tot de voorkeurslijst wordt weergegeven en [Voorkeuze opslaan] verschijnt.2. Druk op + of - op de afstandsbediening (of draai aan de bedieningsknop) om het nummer van een voorkeurszender te selecteren. Druk vervolgens op OK om te bevestigen.
Om een radiozender rechtstreeks in de voorkeurslijst op te slaan	Op de afstandsbediening: Druk op een van de knoppen van de voorkeurszenders (1-9) en houd die ingedrukt.
Om een radiozender in de voorkeurslijst op te roepen	U hebt 2 opties om een opgeslagen voorkeurszender te selecteren: <ol style="list-style-type: none">1. Druk op FAV. Druk op + of - op de afstandsbediening (of draai aan de bedieningsknop) om een radiozender in de voorkeurslijst te selecteren. Druk vervolgens op OK om te bevestigen.2. Druk op de knop van de voorkeurszender (0-9) op de afstandsbediening om naar een opgeslagen voorkeurszender (1-30) te gaan.

Om de informatie* over de radiozender te raadplegen (indien beschikbaar)	Druk herhaaldelijk op INFO op de afstandsbediening.
Om de geluidsweregave te onderdrukken of te herstellen	Druk op de knop  of  .

*DAB-informatie (indien beschikbaar) bevat: zendernaam, Dynamic Label Segment (DLS), signaalsterkte, programmatype (PTY), naam Ensemble, frequentie, signaalfoutfrequentie, bitsnelheid en audiostatus, codec, en datum en tijd.



Om favorieten met 2 cijfers op te roepen, drukt u de knoppen na elkaar in op de afstandsbediening.



(DAB) staat voor Digital Audio Broadcasting

(DAB+) staat voor Digital Audio Broadcasting met behulp van een Advanced Audio Codec (AAC).

8.2 Configuratiemenu

Druk op **SETUP** in de DAB-modus om het configuratiemenu te openen (zie hoofdstuk "De menu's gebruiken"). De volgende opties zijn beschikbaar en de actuele instellingen (indien beschikbaar) zijn gemarkeerd met een sterretje (*).

- [Zenderlijst]
Om alle beschikbare zenders weer te geven.
- [Volledige scan]
Om alle beschikbare zenders te scannen en op te slaan.
- [Handmatig afstemmen]
Om de frequentie handmatig af te stemmen. De lijst van beschikbare digitale radio-ensembles verschijnt.
- [Ongeldige zenders wissen]
Om alle ongeldige zenders uit de zenderlijst te verwijderen.

- [DRC]

Bepaalde DAB-uitzendingen bieden DRC (dynamic range compression). Compressie van het dynamische bereik van een radiosignaal kan het volume van stille geluiden doen toenemen en het volume van luide geluiden verminderen. U kunt het niveau hoog, laag of uit selecteren. Hoog niveau is aanbevolen voor een lawaaierige omgeving.
- [Stationsvolgorde]

Om te bepalen hoe de zenders worden opgesomd wanneer u de zenderlijst raadpleegt. De opties zijn als volgt:

 - [Alfanumeriek]: Rangschikt de zenders in alfabetische volgorde.
 - [Ensemble]: Lijst zendergroepen op die samen op dezelfde ensemble uitzenden.
- [Bluetooth-hoofdtelefoon]

Om Bluetooth-hoofdtelefoons te verbinden of los te koppelen, zie hoofdstuk "Basiswerking".
- [Systeeminstellingen]

Zie hoofdstuk "Systeeminstellingen".
- [Hoofdmenu]

Toegang tot andere afspeelmodi of slaapstandtimer.

9 Internetradiomodus

9.1 Werking

Er moet eerst een WLAN-verbinding tot stand zijn gebracht om de internetradiomodus te gebruiken (zie hoofdstukken “De initiële configuratie uitvoeren” en “Netwerk”).

Om de internetradiomodus te openen	Druk op de toets  op de MAESTRO of op de afstandsbediening om naar de internetradiomodus om te schakelen.
Om een radiozender in te stellen	Zie hoofdstuk “Zenderlijst”.
Om een radiozender in de voorkeurslijst op te slaan	Er kunnen maximaal 30 radiozenders en podcasts worden opgeslagen. <ol style="list-style-type: none">1. Druk op de toets FAV op de MAESTRO en houd deze toets ingedrukt tot de voorkeurslijst wordt weergegeven en [Voorkeuze opslaan] verschijnt.2. Druk op + of - op de afstandsbediening (of draai aan de bedieningsknop) om het nummer van een voorkeurszender te selecteren. Druk vervolgens op OK om te bevestigen.
Om een radiozender rechtstreeks in de voorkeurslijst op te slaan	Op de afstandsbediening: Druk op een van de knoppen van de voorkeurszenders (1-9) en houd die ingedrukt.
Om een radiozender in de voorkeurslijst op te roepen	U hebt 2 opties om een opgeslagen voorkeurszender te selecteren: <ol style="list-style-type: none">1. Druk op FAV. Druk op + of - op de afstandsbediening (of draai aan de bedieningsknop) om een radiozender in de voorkeurslijst te selecteren. Druk vervolgens op OK om te bevestigen.2. Druk op de knop van de voorkeurszender (0-9) op de afstandsbediening om naar een opgeslagen voorkeurszender (1-30) te gaan.

Zenderinformatie raadplegen* (indien beschikbaar)	Druk herhaaldelijk op INFO op de afstandsbediening.
Om de geluidswaarde te onderdrukken of te herstellen	Druk op de knop  op de afstandsbediening.

* Zenderinformatie (indien beschikbaar) bevat: naam van de artiest en titel, beschrijving van de zender, zendergenre en -locatie, codec- en samplefrequentie, afspeelbuffer en datum.



Om favorieten met 2 cijfers op te roepen, drukt u de knoppen na elkaar in op de afstandsbediening.

9.2 Configuratiemenu

Druk op **SETUP** in de internetradiomodus om het configuratiemenu te openen (zie hoofdstuk "De menu's gebruiken"). De volgende opties zijn beschikbaar en de actuele instellingen (indien beschikbaar) zijn gemarkeerd met een sterretje (*).

- [Laatst beluisterd]
Om de laatst beluisterde radiozenders en podcasts in te stellen.
- [Zenderlijst]
Om beschikbare internetradiozenders in te stellen (zie hoofdstuk "Zenderlijst").
- [Bluetooth-hoofdtelefoon]
Om Bluetooth-hoofdtelefoons te verbinden of los te koppelen, zie hoofdstuk "Basiswerking".
- [Systeeminstellingen]
Zie hoofdstuk "Systeeminstellingen".
- [Hoofdmenu]
Toegang tot andere afspeelmodi of slaapstandtimer.

9.3 Zenderlijst

De volgende menu's en submenu's zijn beschikbaar in de [Zenderlijst]:

- [Lokaal (naam van uw locatie)]
Om beschikbare radiozenders bij u in de buurt te zoeken en in te stellen.
- [Zoeken]
Om beschikbare radiozenders te zoeken aan de hand van trefwoorden.
- [Plaats]
Om radiozenders op locatie te zoeken en in te stellen.
- [Populair]
Om de populairste internetradiozenders te zoeken en in te stellen.
- [Ontdekken]
Om zenders in de zenderlijst te zoeken op herkomst, genre of taal en de lijst met resultaten te bekijken met "Zenders weergeven".

10 Podcastmodus

10.1 Werking

Er moet eerst een WLAN-verbinding tot stand zijn gebracht om de podcastmodus te gebruiken (zie hoofdstukken "De initiële configuratie uitvoeren" en "Netwerk").

Om de Podcast-modus te openen	Druk op de toets ⊕ op de MAESTRO of op de afstandsbediening om naar de podcastmodus om te schakelen.
Om een bepaalde podcast in te stellen	Zie hoofdstuk "Podcastlijst".
Om een podcast in de voorkeurslijst op te slaan	Er kunnen maximaal 30 radiozenders en podcasts worden opgeslagen. <ol style="list-style-type: none">1. Druk op de toets FAV op de MAESTRO en houd deze toets ingedrukt tot de voorkeurslijst wordt weergegeven en [Voorkeuze opslaan] verschijnt.2. Druk op + of - op de afstandsbediening (of draai aan de bedieningsknop) om het nummer van een voorkeurszender te selecteren. Druk vervolgens op OK om te bevestigen.
Om een podcast rechtstreeks in de voorkeurslijst op te slaan	<ol style="list-style-type: none">1. Druk op een van de 4 voorkeurstoetsen (1-4) op de MAESTRO en houd die ingedrukt.2. Op de afstandsbediening: Druk op een van de knoppen van de voorkeurszenders (1-9) en houd die ingedrukt.
Om een podcast in de voorkeurslijst op te roepen	U hebt 2 opties om een opgeslagen voorkeurszender te selecteren: <ol style="list-style-type: none">1. Druk op FAV. Druk op + of - op de afstandsbediening (of draai aan de bedieningsknop) om een radiozender in de voorkeurslijst te selecteren. Druk vervolgens op OK om te bevestigen.2. Druk op de knop van de voorkeurszender (0-9) op de afstandsbediening om naar een opgeslagen voorkeurszender (1-30) te gaan.

Om de podcast-informatie* te raadplegen (indien beschikbaar)	Druk herhaaldelijk op INFO op de afstandsbediening.
Om de geluidsweregave te onderdrukken of te herstellen	Druk op de knop  op de afstandsbediening.

*Informatie over de podcast (indien beschikbaar) bevat: Naam van de artiest en titel, beschrijving van de podcast, codec- en samplefrequentie, afspeelbuffer en datum.



Om favorieten met 2 cijfers op te roepen, drukt u de knoppen na elkaar in op de afstandsbediening.

10.2 Configuratiemenu

Druk op **SETUP** in de podcastmodus om het configuratiemenu te openen (zie hoofdstuk “De menu’s gebruiken”). De volgende opties zijn beschikbaar en de actuele instellingen (indien beschikbaar) zijn gemarkeerd met een sterretje (*).

- [Laatst beluisterd]
Om de laatst beluisterde radiozenders en podcasts in te stellen.
- [Podcastlijst]
Om een beschikbare podcast in te stellen (zie hoofdstuk “Podcastlijst”).
- [Bluetooth-hoofdtelefoon]
Om Bluetooth-hoofdtelefoons te verbinden of los te koppelen, zie hoofdstuk “Basiswerking”.
- [Systeeminstellingen]
Zie hoofdstuk “Systeeminstellingen”.
- [Hoofdmenu]
Toegang tot andere afspeelmodi of slaapstandtimer.

10.3 Podcastlijst

De volgende menu's en submenu's zijn beschikbaar in de [Podcast list]:

- [Lokaal (naam van uw locatie)]
Om beschikbare podcasts bij u in de buurt te zoeken en in te stellen.
- [Zoeken]
Om beschikbare podcasts te zoeken aan de hand van trefwoorden.
- [Plaats]
Om podcasts op locatie te zoeken en in te stellen.
- [Ontdekken]
Om podcasts te zoeken op herkomst, genre of taal en de lijst met resultaten te bekijken met "Podcasts weergeven".

11 Bluetoothmodus

De MAESTRO kan verbinding tot stand brengen met spelers voorzien van Bluetooth (bijv. een mobiele telefoon) binnen een bereik van ongeveer 10 meter.



U moet een eventueel bestaande Bluetoothverbinding verbreken voordat de MAESTRO met een ander apparaat kan worden gekoppeld!

NL

11.1 Koppeling tot stand brengen

1. Druk op de toets op de afstandsbediening. Of druk eenmaal op **MENU** en vervolgens op **+** of **-** op de afstandsbediening (of draai aan de bedieningsknop) om de Bluetoothmodus te selecteren. Druk vervolgens op **OK** om te bevestigen.
Wanneer het kleine Bluetoothsymbool knippert, is de MAESTRO gereed voor het koppelen.
2. Op uw speler voorzien van Bluetoothfunctie schakelt u Bluetooth in en zoekt u naar beschikbare Bluetoothapparaten.
3. Selecteer "MAESTRO" in de lijst met beschikbare Bluetoothapparaten om het koppelen te starten.
Het Bluetoothsymbool stopt met knippen en blijft vast aan wanneer de koppeling tot stand is gebracht.

11.2 Werking

Om de Bluetooth Audio-modus te openen	Druk op de toets op de MAESTRO of de afstandsbediening.
Om het afspelen te starten	Selecteer een audiobestand op uw speler waarop Bluetooth actief is en start het afspelen.
Om het afspelen te pauzeren of te hervatten	Druk op .
Om het vorige of volgende audiobestand over te slaan	Druk op of .

Om in een audio-bestand snel vooruit of achteruit te zoeken	Druk tijdens het afspelen op ⏮ of ⏭ en houd ingedrukt.
Om de Bluetooth-verbinding los te koppelen	<ul style="list-style-type: none"> • Schakel een andere afspeelmodus in, of • Selecteer [Bluetooth-verbinding verbreken] in het configuratiemenu (zie hierna), of • Druk op ✖ op de afstandsbediening en houd ingedrukt.
Om de informatie van het audiobestand (indien beschikbaar) te raadplegen	Druk herhaaldelijk op INFO op de afstandsbediening.
Om de geluidswaarde te onderdrukken of te herstellen	Druk op de knop 🔇 op de afstandsbediening.

11.3 Configuratiemenu

Druk op **SETUP** in de Bluetooth Audio-modus om het configuratiemenu te openen (zie hoofdstuk "De menu's gebruiken"). De volgende opties zijn beschikbaar en de actuele instellingen (indien beschikbaar) zijn gemarkeerd met een sterretje (*).

- [Bluetooth-verbinding verbreken]
Om de Bluetoothverbinding los te koppelen.
- [Bekijk details]
 - [Bluetooth Info]: Om de status van de bestaande Bluetoothverbinding weer te geven.
 - [Apparaat verbonden]: Om de naam van het momenteel verbonden Bluetoothapparaat weer te geven.
- [Systeeminstellingen]
Zie hoofdstuk "Systeeminstellingen".
- [Hoofdmenu]
Toegang tot andere afspeelmodi of slaapstandtimer.

12 AUX In 1-modus

12.1 Werking

Uw externe speler (bijv. Blu-ray-speler) moet aangesloten zijn op de hulpingang-aansluiting 1 van de MAESTRO met een audiokabel (met RCA-connector, niet bij de levering inbegrepen).

Om de Auxiliary In 1-modus te openen	Druk op de toets AUX op de MAESTRO of de afstandsbediening voor omschakelen naar AUX In 1-modus.
Om het afspelen te starten en te regelen	Voer alle afspelerbedieningen op de externe speler uit.
Om de geluidswaarde te onderdrukken of te herstellen	Druk op de knop  of  .

NL

12.2 Configuratiemenu

Druk op **SETUP** in AUX In 1-modus om het configuratiemenu te openen (zie hoofdstuk "De menu's gebruiken"). De volgende opties zijn beschikbaar en de actuele instellingen (indien beschikbaar) zijn gemarkeerd met een sterretje (*).

- [Bluetooth-hoofdtelefoon]
Om Bluetooth-hoofdtelefoons te verbinden of los te koppelen, zie hoofdstuk "Basiswerking".
- [Systeeminstellingen]
Zie hoofdstuk "Systeeminstellingen".
- [Hoofdmenu]
Toegang tot andere afspelermodi of slaapstandtimer.

13 AUX In 2-modus

13.1 Werking

Uw externe speler (bijv. mp3-speler) moet aangesloten zijn op de hulpingang-aansluiting 2 van de MAESTRO met een audiokabel (met een connector van 3,5 mm, niet bij de levering inbegrepen).

Om de Auxiliary In 2-modus te openen	Druk op de toets AUX op de MAESTRO of de afstandsbediening voor omschakelen naar AUX In 2-modus.
Om het afspelen te starten en te regelen	Voer alle afspelerbedieningen op de externe speler uit.
Om de geluidswaarde te onderdrukken of te herstellen	Druk op de knop  of  .

13.2 Configuratiemenu

Druk op **SETUP** in AUX In 2-modus om het configuratiemenu te openen (zie hoofdstuk "De menu's gebruiken"). De volgende opties zijn beschikbaar en de actuele instellingen (indien beschikbaar) zijn gemarkeerd met een sterretje (*).

- [Bluetooth-hoofdtelefoon]
Om Bluetooth-hoofdtelefoons te verbinden of los te koppelen, zie hoofdstuk "Basiswerking".
- [Systeeminstellingen]
Zie hoofdstuk "Systeeminstellingen".
- [Hoofdmenu]
Toegang tot andere afspelermodi of slaapstandtimer.

14 Optische modus

14.1 Werking

Uw externe speler (bijv. audioversterker) moet aangesloten zijn op de optische ingangaansluiting van de MAESTRO met een optische (TOSLINK) kabel (niet bij de levering inbegrepen).

Om de optische modus te openen	Druk op de toets DIGITAL op de MAESTRO of op de afstandsbediening om naar de optische modus om te schakelen.
Om het afspelen te starten en te regelen	Voer alle afspelerbedieningen op de externe speler uit.
Om de geluidswaarde te onderdrukken of te herstellen	Druk op de knop  of  .

NL

14.2 Configuratiemenu

Druk op **SETUP** in modus optische ingang om het configuratiemenu te openen (zie hoofdstuk "De menu's gebruiken"). De volgende opties zijn beschikbaar en de actuele instellingen (indien beschikbaar) zijn gemarkeerd met een sterretje (*).

- [Audio clock sync.] [Aan], [Uit]
Voor foutvrije overdracht bij sommige apparaten moet de audioklock-synchronisatie worden gedeactiveerd.
- [Bluetooth-hoofdtelefoon]
Om Bluetooth-hoofdtelefoons te verbinden of los te koppelen, zie hoofdstuk "Basiswerking".
- [Systeeminstellingen]
Zie hoofdstuk "Systeeminstellingen".
- [Hoofdmenu]
Toegang tot andere afspelermodi of slaapstandtimer.



De optische ingang ondersteunt alleen lineaire PCM, muziekbronnen met 2 kanalen van 16 bit of 24 bit.

15 Coaxiale modus

15.1 Werking

Uw externe speler (bijv. tv, Blu-ray- en dvd-speler) moet aangesloten zijn op de optische ingangaansluiting van de MAESTRO met een coaxiale (RCA) kabel (niet bij de levering inbegrepen).

Om de coaxiale modus te openen	Druk op de toets DIGITAL op de MAESTRO of op de afstandsbediening om naar de coaxiale modus om te schakelen.
Om het afspelen te starten en te regelen	Voer alle afspelerbedieningen op de externe speler uit.
Om de geluidswaarde te onderdrukken of te herstellen	Druk op de knop  of  .

15.2 Configuratiemenu

Druk op **SETUP** in modus coaxiale ingang om het configuratiemenu te openen (zie hoofdstuk "De menu's gebruiken"). De volgende opties zijn beschikbaar en de actuele instellingen (indien beschikbaar) zijn gemarkeerd met een sterretje (*).

- [Bluetooth-hoofdtelefoon]
Om Bluetooth-hoofdtelefoons te verbinden of los te koppelen, zie hoofdstuk "Basiswerking".
- [Systeeminstellingen]
Zie hoofdstuk "Systeeminstellingen".
- [Hoofdmenu]
Toegang tot andere afspelermodi of slaapstandtimer.



De coaxiale ingang ondersteunt alleen lineaire PCM, muziekbronnen met 2 kanalen van 16 bit of 24 bit.

16 CD-modus



LET OP!

Gevaar voor beschadiging!





Onjuist hanteren van de MAESTRO kan schade veroorzaken.

Geen cd-formaten in de MAESTRO inbrengen die niet ondersteund worden.

NL

16.1 Werking

De MAESTRO kan audiobestanden afspelen die opgeslagen zijn op een audio-cd, CD-R en CD-RW. Het afspelen kan afhangen van de kwaliteit van de cd.

Om de CD-modus te openen	Druk op de toets CD op de MAESTRO of de afstandsbediening.
Om het afspelen te pauzeren of te hervatten	Druk op ▶ .
Om het afspelen te stoppen	Druk op ■ .
Om het vorige of volgende audio-bestand over te slaan	Druk op ◀◀ of ▶▶ .
Om in een audio-bestand snel vooruit of achteruit te zoeken	Druk tijdens het afspelen op ◀◀ of ▶▶ en houd ingedrukt.
Om een afspeelmodus te selecteren	Druk herhaaldelijk op FAV . <ul style="list-style-type: none">•  = Alles herhalen•  = Eén herhalen•  = Shuffle
Om de informatie van het audiobestand (indien beschikbaar) te raadplegen	Druk herhaaldelijk op INFO op de afstandsbediening.
Om de geluidswaarde te onderdrukken of te herstellen	Druk op de knop  op de afstandsbediening.

16.2 Configuratiemenu

Druk op **SETUP** in CD-modus om het configuratiemenu te openen (zie hoofdstuk "De menu's gebruiken"). De volgende opties zijn beschikbaar en de actuele instellingen (indien beschikbaar) zijn gemarkeerd met een sterretje (*).

- [Verdergaan met instelling cd]
De cd zal het afspelen hervatten vanaf de laatst afgespeelde positie, zelfs als u de modus hebt omgeschakeld of als het apparaat in stand-bymodus was geschakeld. Deze functie vervalt wanneer u de cd uitwerpt. Deze functie is bijvoorbeeld voor audiobooks bedoeld.
- [Bluetooth-hoofdtelefoon]
Om Bluetooth-hoofdtelefoons te verbinden of los te koppelen, zie hoofdstuk "Basiswerking".
- [Systeeminstellingen]
Zie hoofdstuk "Systeeminstellingen".
- [Hoofdmenu]
Toegang tot andere afspeelmodi of slaapstandtimer.

17 Phono-modus

17.1 Werking

Uw draaitafel moet aangesloten zijn op de phono-ingaansluiting van de MAESTRO met een audiokabel (niet bij de levering inbegrepen).

Om de PHONO-modus te openen,	Druk op de toets PHONO op de MAESTRO of de afstandsbediening.
Om het afspelen te starten en te regelen	Voer alle afspelerbedieningen op de externe speler uit.
Om de geluidswaergave te onderdrukken of te herstellen	Druk op de knop  of  .

NL

17.2 Configuratiemenu

Druk op **SETUP** in modus Phono-ingang om het configuratiemenu te openen (zie hoofdstuk "De menu's gebruiken"). De volgende opties zijn beschikbaar en de actuele instellingen (indien beschikbaar) zijn gemarkeerd met een sterretje (*).

- [Phono noise reduction]
Schakel "Phono bypass playback" in om zoemen en lawaai te reduceren. De Phono-ingang overbrugt DSP en gaat direct naar volumeregeling.
- [Bluetooth-hoofdtelefoon]
Om Bluetooth-hoofdtelefoons te verbinden of los te koppelen, zie hoofdstuk "Basiswerking".
- [Systeeminstellingen]
Zie hoofdstuk "Systeeminstellingen".
- [Hoofdmenu]
Toegang tot andere afspelermodi of slaapstandtimer.



De equalizer-instelling is niet actief wanneer lawaai-reductie is geactiveerd.

18 Streamingservices

Uw MAESTRO kan inhoud afspelen uit de volgende streamingservices:

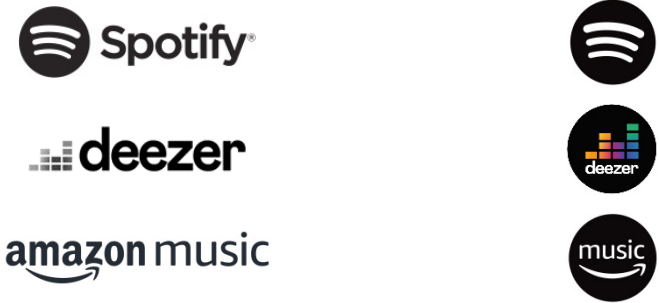

U zult de symbolen van deze services ook aantreffen op het display van uw MAESTRO.



Uw apparaat (bijv. smartphone) moet met hetzelfde netwerk als uw MAESTRO verbonden zijn!

Raadpleeg hoofdstuk 21 voor tips over de OKTIV™-app.

We raden u aan om eerst de OKTIV™-app te installeren op het apparaat dat u wilt gebruiken om uw MAESTRO te bedienen (bijvoorbeeld een smartphone of een tablet).



Let op: Het gebruik van streamingservices vereist een contract met de streamingproviders, wat kosten met zich mee kan brengen. Gratis aanbiedingen bevatten vaak reclame. Eventuele wijzigingen zijn de verantwoordelijkheid van de streamingservice. Raadpleeg de website van de streamingservice voor meer info.



De services kunnen ook rechtstreeks met de app van de streamingservice of de MAESTRO zelf worden gebruikt. Raadpleeg hiervoor de streamingservice.

18.1 Werking

De hierna beschreven procedures zijn op analoge wijze van toepassing voor alle beschikbare streamingsservices.

Selectie van een streamingsservice	<p>Druk op de toets  op de afstandsbediening en ga naar de selectie van de gewenste streamingsservice. De symbolen van bovenstaande services verschijnen op het display van uw MAESTRO.</p> <p>Of druk eenmaal op MENU en vervolgens op ⏮ of ⏭ (of draai aan de bedieningsknop) om de gewenste streamingsservice te selecteren. Druk vervolgens op OK om te bevestigen.</p>
Aanmelden op een streamingaccount (Deezer, Amazon Music)	<p>Om een streamingsservice te gebruiken op uw MAESTRO, meldt u zich aan op de MAESTRO of de OKTIV™-app op uw mobiele apparaat met uw account. Volg de instructies op het scherm.</p>
Hoe Spotify Connect gebruiken	<p>Gebruik uw telefoon, tablet of computer als afstandsbediening voor Spotify. Ga naar spotify.com/connect om te zien hoe u dit doet.</p>
Om het afspelen te pauzeren of te hervatten	<p>Druk op ⏸.</p>
Om het vorige of volgende audio-bestand over te slaan	<p>Druk op ⏮ of ⏭.</p>
Om een afspeelitem in de voorkeurslijst op te slaan	<p>Voor Deezer en Amazon Music kunnen er maximum 8 afspeelitems worden opgeslagen, voor Spotify zijn dat er 10.</p> <ol style="list-style-type: none">1. Druk op de toets FAV op de MAESTRO en houd deze toets ingedrukt tot de voorkeurslijst wordt weergegeven en [Voorkeuze opslaan] verschijnt.2. Druk op + of - op de afstandsbediening (of draai aan de bedieningsknop) om een voorkeursitem te selecteren. Druk vervolgens op OK om te bevestigen.

Om een afspeelitem rechtstreeks in de voorkeurslijst op te slaan	Op de afstandsbediening: Druk op een van de knoppen van de voorkeurszenders 1-8 (Spotify 0-9) en houd die ingedrukt.
Om een afspeelitem in de voorkeurslijst op te roepen	U hebt 2 opties om een opgeslagen voorkeurszender te selecteren: <ol style="list-style-type: none"> 1. Druk op FAV. Druk op + of - op de afstandsbediening (of draai aan de bedieningsknop) om een radiozender in de voorkeurslijst te selecteren. Druk vervolgens op OK om te bevestigen. 2. Druk op de knop van de voorkeurszender (1-8) op de afstandsbediening (Spotify 0-9) om naar een opgeslagen voorkeursitem te gaan.
Om de informatie van het afspeelitem (indien beschikbaar) te raadplegen	Druk herhaaldelijk op INFO op de afstandsbediening.
Om de geluidswaarde te onderdrukken of te herstellen	Druk op de knop  op de afstandsbediening.

18.2 Configuratiemenu

Druk op **SETUP** in de muziekstreamingservices om het configuratiemenu te openen (zie hoofdstuk "De menu's gebruiken"). De volgende opties zijn beschikbaar en de actuele instellingen (indien beschikbaar) zijn gemarkeerd met een sterretje (*).

- [Bluetooth-hoofdtelefoon]
Om Bluetooth-hoofdtelefoons te verbinden of los te koppelen, zie hoofdstuk "Basiswerking".
- [Systeeminstellingen]
Zie hoofdstuk "Systeeminstellingen".
- [Hoofdmenu]
Toegang tot andere afspeelmodi of slaapstandtimer.

19 Slaapstandtimer

De slaapstandtimer stelt de tijdsduur in voordat de MAESTRO automatisch uitschakelt.

1. Druk op **SETUP** in een willekeurige afspeelmodus en selecteer vervolgens [Hoofdmenu] en daarna [Slaapstand].
Of druk rechtstreeks op de knop **SLAAPSTAND** op de afstandsbediening om de slaapstandtimer aan of uit te zetten.
2. Druk op **+** of **-** op de afstandsbediening (of draai aan de bedieningsknop) om een slaapstandtimer te selecteren (15, 30, 45, 60 of 90 minuten).
3. Druk op **OK** om de selectie te bevestigen.

Wanneer de slaapstandtimer actief is, verschijnt het symbool van de slaapstandtimer () samen met de resterende tijd. Om de slaapstandtimer te annuleren, selecteert u [Slaapstand uit].

20 Systeeminstellingen

20.1 Toegang tot de systeeminstellingen

- Druk op **SETUP** in een willekeurige afspeelmodus en selecteer vervolgens [Systeeminstellingen].
- Zie de hoofdstukken hierna voor details over elke instellingsoptie.
- De actuele instellingen (indien beschikbaar) zijn gemarkeerd met een sterretje (*).
- Zie hoofdstuk "De menu's gebruiken" om door de systeeminstellingen te navigeren en selecties uit te voeren.

20.2 Equalizer

Selecteer een van de geluidequalizeropties om het geluid volgens uw persoonlijke voorkeur bij te regelen.

- [Loudness]
Als Loudness aan is, worden de treble en bass-niveaus aangepast volgens het huidige volume, zodat delicate geluiden nog altijd duidelijk hoorbaar zijn als u stil naar uw muziek luistert.
- [Bass]
Regelt het bass-niveau bij om het geluid van de afgespeelde audio aan te passen.
- [Treble]
Regelt het treble-niveau bij om het geluid van de afgespeelde audio aan te passen.
- [Balans]
Regelt de geluidsbalans tussen de linker en rechter versterkeruitgang.
- [Speakers]
Selecteert het formaat van de aangesloten luidsprekers afgestemd op de MAESTRO.
 - [Maximaal vermogen]
Geschikt voor grote luidsprekers met capaciteit voor hoog vermogen (volledige frequentierespons; geen begrenzing)

- [Gemiddeld vermogen]
Geschikt voor grote luidsprekers met capaciteit voor gemiddeld vermogen (volledige frequentierespons; begrenzing tot 100W@4Ohm of 50W@8Ohm)
- [2.1 Systeem]
Geschikt voor 2.1-geluidsinstallaties (de versterkers van MAESTRO maken gebruik van Linkwitz hoogdoorlaatfilter 2e orde; geen vermogensbeperking).
- [Crossover frequentie]
Selecteert de gewenste crossover-frequentie (80 Hz is standaard). Zie ook hoofdstuk 3.6.
- [Room correction EQ]
Met deze functie kan de ruimtecorrectie worden in- of uitgeschakeld. Voor meer details, zie hoofdstuk 22.

20.3 Netwerk

- [Netwerk wizard]
Om netwerkverbinding tot stand te brengen.
- [PBC WLAN instellingen]
Selecteer deze optie als uw draadloze router zowel WPS- als PBC-configuratie-methoden ondersteunt.
- [Bekijk instellingen]
Om de actuele netwerkinformatie weer te geven.
- [Handmatige instellingen]
Onder de optie [Draadloos] selecteert u [DHCP inschakelen] om het IP-adres automatisch toe te wijzen, of [DHCP uitschakelen] om dit handmatig te doen.
- [NetRemote PIN setup]
Om een NetRemote PIN te configureren.
- [Netwerkprofiel]
Om een lijst van netwerken opgeslagen door de MAESTRO weer te geven.
- [Wis Netwerkinstellingen]
Om alle netwerkinstellingen te wissen.

- [Blijft verbonden met netwerk]
Om de WLAN-netwerkverbinding al dan niet in stand te houden. Indien [JA] is geselecteerd, kunt u de MAESTRO met behulp van een app op afstand vanuit stand-by activeren. Indien [NEE] is geselecteerd, wordt de wifinetwerkverbinding in stand-bymodus uitgeschakeld.

20.4 Tijd/datum

- [Tijd/datum instellen]
Om de datum en de tijd in te stellen.
- [Autom. bijwerken]
Voor de selectie van een bron (radio, internet of geen update) voor het automatisch updaten van datum en tijd.
 - Als u de tijd via een bron bijwerkt (radio- FM/DAB), heeft de instelling voor zomer-/wintertijd geen effect.
 - Als u de tijd bijwerkt via het internet, dan moet u uw tijdzone instellen.
- [Formaat instellen]
Om het tijdsformaat (12 of 24 uur) in te stellen.
- [Tijdzone instellen]
Om een tijdzone in te stellen.
- [DST]
Om de instelling voor zomer-/wintertijd in of uit te schakelen.

20.5 Inactieve stand-by

- Deze optie stelt de tijdsduur in voordat de MAESTRO automatisch uitschakelt. De opties omvatten: Uit, 2, 4, 5 en 6 uur.

20.6 Taal

- Deze optie stelt de taal van het menu in. De opties omvatten: Engels, Duits, Deens, Spaans, Frans, Italiaans, Nederlands, Noors, Pools, Portugees, Fins, Zweeds en Turks.

20.7 Fabrieksreset

- Deze optie wist alle instellingen die door de gebruiker zijn gedefinieerd en vervangt ze door de oorspronkelijke standaardinstellingen.

20.8 Software-update

- [Automatische controle]
Om een regelmatige controle op updates in te stellen.
- [Nu controleren!]
Om onmiddellijk te controleren of er updates zijn.
Als er nieuwe software beschikbaar is, vraagt de MAESTRO of u een update wilt uitvoeren.
Vóór een software-upgrade moet u controleren of de MAESTRO op een stabiele voedingsaansluiting is aangesloten. Wanneer de voeding tijdens een software-update wordt onderbroken, kan dit schade aan de MAESTRO veroorzaken.

20.9 Setup wizard

- Om initiële configuratie uit te voeren (zie hoofdstuk "De initiële configuratie uitvoeren").

20.10 Info

- Hier wordt de huidige softwareversie, Spotify-versie, radio-ID en de naam van het apparaat weergegeven.

20.11 Achtergrondverlichting

Om de helderheid van het display te bepalen: De sensor aan de voorkant van de MAESTRO zal de helderheid van het display automatisch regelen op basis van de lichtomstandigheden in de omgeving. U kunt uw instellingen voor de helderheid aanpassen voor heldere omstandigheden maar ook voor omstandigheden met weinig licht, bijv. in uw slaapkamer.

- [Lichte omgeving]
Niveau 8 tot 15
- [Donkere omgeving]
Niveau 1 tot 8

21 De OKTIV™-app gebruiken om de MAESTRO te bedienen

De MAESTRO is compatibel met de OKTIV™-app van Frontier Smart Technologies. De app biedt uitgebreide functies voor afstandsbediening van audiomodules op basis van FS via een iOS of Android smart apparaat.

Om de OKTIV™-app te installeren en te gebruiken:

1. Download de OKTIV™-app via "App Store" of "Google play" en installeer de app op uw iOS of Android smart apparaat.



2. Verbind uw smart apparaat met hetzelfde WLAN-netwerk als de MAESTRO.
3. Open de OKTIV™-app op uw smart apparaat. De app zoekt naar compatibele audiosystemen.
4. Selecteer "MAESTRO" uit de lijst met beschikbare audiosystemen.

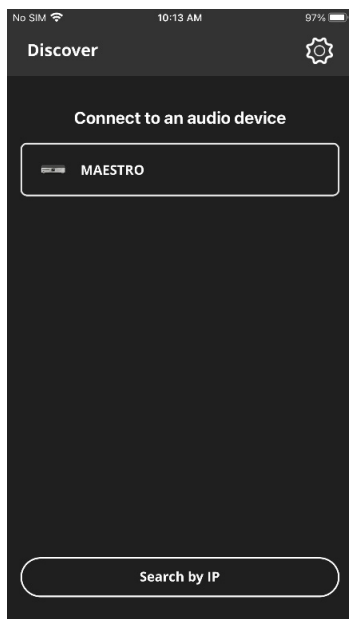

5. Bedien de MAESTRO via de OKTIV™-app.

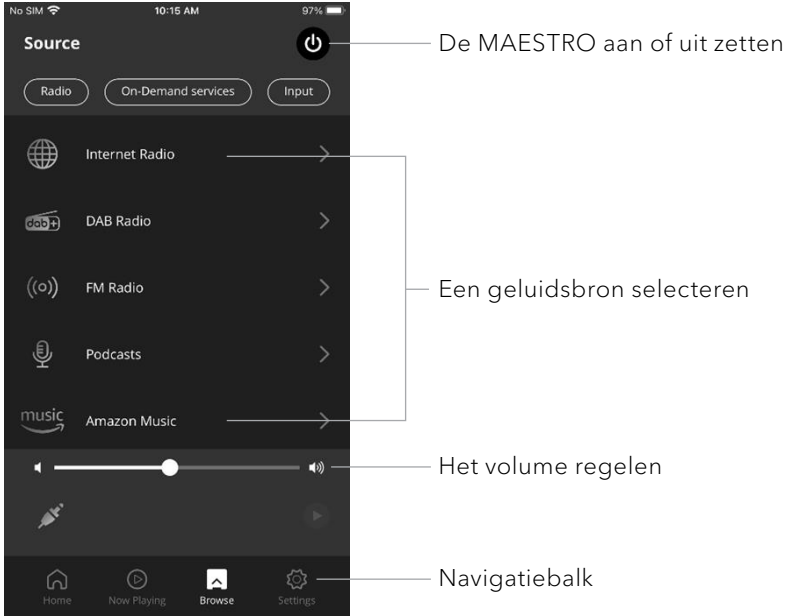

NL



Bezoek voor ondersteuning de website:

<https://support.oktiv.app/>



22 Ruimtecorrectie

De MAESTRO introduceert een ruimtecorrectiefunctie, een proces waarbij digitale filters worden gebruikt om afwijkingen in de ruimte te corrigeren. De ruimtecorrectie-app van sonoro begeleidt u doorheen het hele proces.

Om de sonoro ruimtecorrectie-app te installeren en te gebruiken:

1. Download de "sonoro ruimtecorrectie"-app via de "App Store" en installeer de app op uw iOS-apparaat.



De sonoro ruimtecorrectie-app is alleen beschikbaar voor iOS-apparaten.

2. Schakel de MAESTRO in en ga naar de Bluetooth-modus.
3. De MAESTRO mag niet verbonden zijn met smart apparaten. Het kleine Bluetooth-symbooltje  knippert.
4. Zorg ervoor dat de Bluetooth-functie op uw iOS-apparaat is ingeschakeld. Open de ruimtecorrectie-app op uw iOS-apparaat. De app zoekt naar compatibele audiosystemen.
5. Selecteer 'MAESTRO' uit de lijst met beschikbare apparaten.

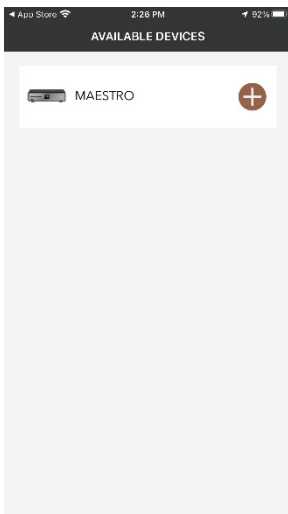

6. Het hoofdbedieningsscherm verschijnt vervolgens. Selecteer 'BEGIN CORRECTION (CORRECTIE STARTEN)'.

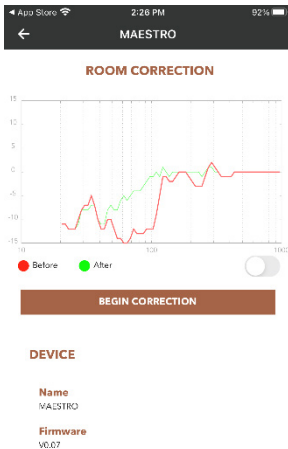

7. Volg de instructies in de app en selecteer "OK" om toegang tot de microfoon toe te staan voor de "sonoro Ruimtecorrectie"-app.

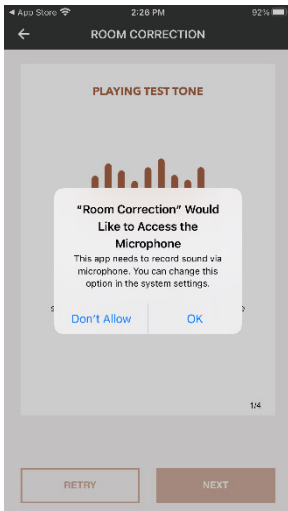

8. Bij stap 1 hoort u een korte testtoon. Druk op 'NEXT (VOLGENDE)' om door te gaan.

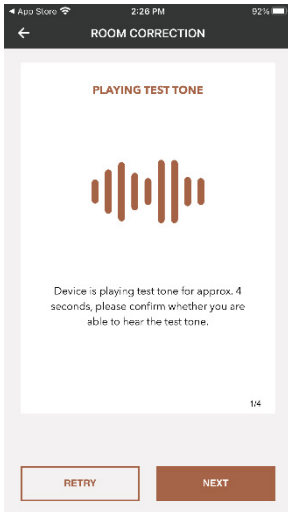

9. Bij stap 2 wordt de testtoon continu afgespeeld gedurende 50 seconden. Voor een optimaal resultaat bevelen wij u aan om in de kamer rond te lopen met de iPhone in uw hand om het geluid in verschillende posities op te nemen.

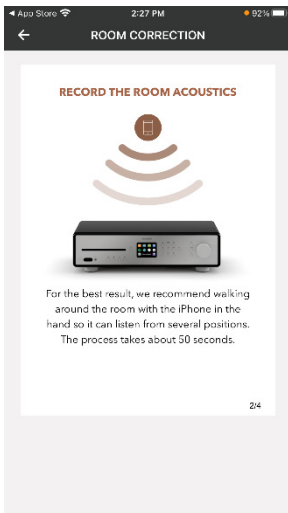

10. Stap 3: De app zal het uitgangssignaal van uw MAESTRO corrigeren op basis van de opgenomen gegevens om de akoestische prestaties in de ruimte te verbeteren.

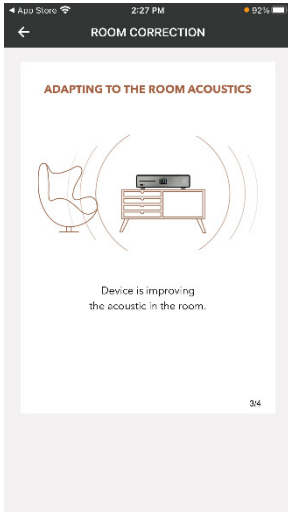

11. Bij stap 4 geeft de app de geoptimaliseerde groene curve weer en past de nieuwe filterinstellingen automatisch toe op de MAESTRO. Druk op "OK" om door te gaan.

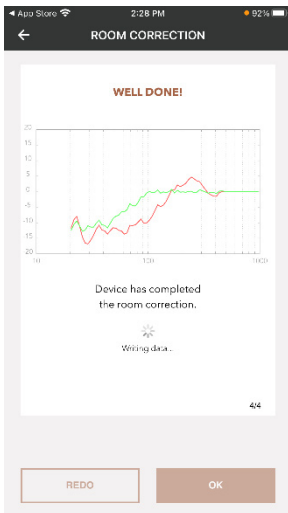

De app gaat terug naar het hoofdbedieningsscherm. De frequentierespons voor de ruimte vóór en na de correctie wordt weergegeven.

23 Problemen oplossen

Alle elektrische apparatuur kan storingen ondervinden. Dit is niet noodzakelijk te wijten aan een defect van de MAESTRO. Raadpleeg onderstaande tabel voor tips om problemen op te lossen.

Storing	Mogelijke oorzaak	Oplossing
Geen voeding.	Voedingskabel is niet correct aangesloten.	Sluit de voedingskabel correct aan.
Geen reactie van de MAESTRO.	Er is een fout in de MAESTRO.	Haal de voedingsstekker uit het stopcontact en sluit opnieuw aan. Schakel de MAESTRO daarna opnieuw in.
De MAESTRO gaat automatisch naar de stand-bymodus.	De slaapstandtimer is actief.	Schakel de MAESTRO in en start het afspelen opnieuw.
	De stand-byfunctie bij stilstand is actief omdat de MAESTRO gedurende de ingestelde tijd niet werd gebruikt.	Deactiveer de stand-byfunctie bij stilstand.
	De impedantie van de aangesloten luidsprekers is niet correct.	Sluit luidsprekers met een impedantiebereik van $4 \Omega - 16 \Omega$ aan.
	Het zekeringcircuit is geactiveerd door een kortsluiting.	Strengel de blootgelegde draden van de luidsprekerkabel stevig samen en sluit deze opnieuw aan op de MAESTRO en de luidsprekers.
Afstandsbediening werkt niet, of werkt slechts sporadisch.	Afstand tot de MAESTRO is te groot.	Verminder de afstand tussen de afstandsbediening en de MAESTRO.
	Batterij is leeg.	Vervang de batterij.

Storing	Mogelijke oorzaak	Oplossing
Geen geluid of zwak geluid.	Het geluid is uitgeschakeld.	Regel het volume.
	Externe luidsprekers zijn niet correct verbonden.	Controleer de verbindingskabels en polariteit van de luidsprekers.
	De MAESTRO is niet in de correcte afspeelmodus ingesteld.	Selecteer een andere afspeelmodus.
	De hoofdtelefoon is aangesloten.	Haal de stekker van de hoofdtelefoon uit de aansluiting.
	Zwakke ontvangst van FM/DAB of internet.	Schuif de FM/DAB-antenne uit/lijn deze uit of controleer de WLAN-verbinding.
	Er is radio-interferentie.	Houd de MAESTRO uit de buurt van andere elektronische apparaten.
	Geen geluid bij optische of coaxiale ingang	Selecteer PCM als uitgangsbron op het externe apparaat.
	Door overbelasting is het zekeringcircuit geactiveerd.	Schakel de MAESTRO uit en weer in om het zekeringcircuit te resetten.
Onvoldoende WLAN-siginaalsterkte.	Uitvallen van het geluid in optische modus.	Schakel audioklok-synchronisatie uit (zie paragraaf "Optische modus").
	De router bevindt zich te ver of is geblokkeerd.	Plaats de MAESTRO dichterbij de router of regel de positie van de WLAN-antenne.

Storing	Mogelijke oorzaak	Oplossing
Kan niet met uw WLAN-netwerk verbinden.	De router is niet ingeschakeld of werkt niet naar behoren.	Schakel uw router in of controleer de condities van de router.
	Configuratiemethode is niet correct.	Controleer of uw router WPS ondersteunt en de correcte configuratiemethode (PBC of PIN) gebruikt. Configureer de WLAN-instellingen opnieuw.
Bepaalde internet-radiozenders verdwijnen uit de zenderlijst.	De zender wordt uit de lijst verwijderd wanneer die zender stopt met uitzenden.	Controleer het later opnieuw. Als de zender opnieuw uitzendt, dan zal die opnieuw in de lijst verschijnen.
De cd begint niet af te spelen.	Het cd-formaat is niet ondersteund.	Breng een correct cd-formaat in de cd-gleuf.
	De cd is vuil.	Maak de cd schoon.
	De cd is beschadigd.	Breng een andere cd in de cd-gleuf.
Het USB-apparaat wordt niet opgeladen.	USB-kabel is niet aangesloten of defect.	Controleer de USB-kabel.
Het USB-apparaat speelt geen muziek af.	Afspelen via USB wordt niet ondersteund.	De USB-poort is bedoeld voor het opladen.
Luid zoemen en lawaai in Phono-modus. Maximaal volume is te laag in Phono-modus.	GND-kabel is niet aangesloten.	Sluit de phono GND-kabel correct aan op de MAESTRO en de draaitafel.
	Er wordt een verkeerde phono-patroon gebruikt.	Gebruik een MM (Moving Magnet)-pickup.
	De platenspeler en de luidsprekers staan te dicht bij elkaar.	Zet de platenspeler en de luidsprekers zo ver mogelijk uit elkaar.

Storing	Mogelijke oorzaak	Oplossing
Soms werkt de internetradiozender niet.	Bepaalde zenders ondersteunen slechts een beperkt aantal luisteraars.	Probeer het later opnieuw.
	De zender zendt niet uit.	Probeer het later opnieuw.

24 Reiniging

LET OP!

Materiële schade te wijten aan onjuiste reiniging!

Een onjuiste reiniging kan schade aan de MAESTRO veroorzaken of ervoor zorgen dat bepaalde functies niet meer werken.

- Gebruik nooit schurende reinigingsmiddelen of reinigingsmiddelen op basis van oplosmiddelen, omdat die het oppervlak van de MAESTRO kunnen beschadigen.
- Gebruik nooit warme lucht of perslucht om de MAESTRO te drogen.
- De randen en hoeken van de MAESTRO zijn drukgevoelig. Bescherm deze zones om te voorkomen dat zij te veel druk ondergaan.

Vingerafdrukken en licht vuil wegnemen

- Reinig de MAESTRO alleen aan de buitenkant met een zachte, droge doek.

Zwaar vuil wegnemen

- Reinig de MAESTRO alleen aan de buitenkant met een lichtjes bevochtigde doek en droog de MAESTRO vervolgens met een zachte, droge doek.

25 Garantie

Wanneer u een garantieclaim indient, is het volgende van toepassing, zonder dat dit uw wettelijke rechten beperkt:

- Men kan garantieclaims alleen laten gelden binnen een periode van max. 2 jaar (1 jaar in Noord-Amerika en Australië), te rekenen vanaf de datum van aankoop.
- sonoro audio GmbH zal naar eigen goeddunken de MAESTRO gratis repareren of vervangen in geval van defecten veroorzaakt door productiefouten binnen de garantieperiode.
- Neem in geval van klachten contact op met uw dealer of onze klantenservice. Onze contactgegevens vindt u onder "Contactgegevens" (hoofdstuk 1.1) of op onze website www.sonoro.com
- Na een reparatie of vervanging van een MAESTRO begint geen nieuwe garantieperiode. De garantieperiode van 2 jaar (1 jaar in Noord-Amerika en Australië) vanaf de datum van aankoop blijft van toepassing.
- Batterijen, schade veroorzaakt door onjuist gebruik, normale slijtage en defecten die de waarde of bruikbaarheid van de MAESTRO slechts in geringe mate beïnvloeden, zijn uit de garantie uitgesloten. De garantie vervalt ook in geval van wijzigingen die niet door een door ons erkend onderhoudscentrum zijn uitgevoerd.
- Deze garantie beperkt of annuleert niet de toevlucht van de koper tot de rechten vastgelegd onder de statutaire regelgeving met betrekking tot defecten.

MAESTRO SO-1010

HIFI ALT-I-ET-INTERNETMODTAGER MED CD-AFSPILLER, FM, DAB+
OG INTERNETRADIO, BLUETOOTH®

DK



Betjeningsvejledning

Indholdsfortegnelse

1	Indledning	336
1.1	Kontaktoplysninger	336
1.2	Tilsluttet brug	337
2	Lær din MAESTRO at kende	337
2.1	Leveringsomfang	337
2.2	Betjeningsknapper og porte	338
2.3	Tekniske data	343
2.4	Godkendelsesmærker og certifikater	344
3	De første trin	345
3.1	Udpakning af MAESTRO	345
3.2	Forberedelse af fjernbetjeningen	345
3.3	Udskiftning af batteriet i fjernbetjeningen	345
3.4	Brug af antennerne	346
3.5	Højttalertilslutninger	347
3.6	Tilslutning af PRE-Out-jackstik/2.1 System	349
3.7	Tilslutning af en pladespiller	350
3.8	Tilslutning af strømkablet	351
3.9	Gennemførelse af første opsætning	352
4	Grundlæggende betjening	354
5	Brug af menuerne	356
6	Displayikoner	357
7	FM-radio	358
7.1	Betjening	358
7.2	Opsætningsmenu	359
8	DAB-radio	360
8.1	Betjening	360
8.2	Opsætningsmenu	361
9	Internetradio	363
9.1	Betjening	363
9.2	Opsætningsmenu	364
9.3	Stationsliste	365
10	Podcast	366
10.1	Betjening	366
10.2	Opsætningsmenu	367
10.3	Podcast-liste	368
11	Bluetooth	369
11.1	Parring	369
11.2	Betjening	369
11.3	Opsætningsmenu	370

12	AUX In 1	371
12.1	Betjening.....	371
12.2	Opsætningsmenu.....	371
13	AUX In 2	372
13.1	Betjening.....	372
13.2	Opsætningsmenu.....	372
14	Optisk tilstand.....	373
14.1	Betjening.....	373
14.2	Opsætningsmenu.....	373
15	Koaksial tilstand	374
15.1	Betjening.....	374
15.2	Opsætningsmenu.....	374
16	CD-tilstand	375
16.1	Betjening.....	375
16.2	Opsætningsmenu.....	376
17	Phono-tilstand.....	377
17.1	Betjening.....	377
17.2	Opsætningsmenu.....	377
18	Streamingtjenester	378
18.1	Betjening.....	379
18.2	Opsætningsmenu.....	380
19	Sleeptimer	381
20	System Opsætning	382
20.1	Adgang til systemopsætningen	382
20.2	Equaliser	382
20.3	Netværk	383
20.4	Tid/dato.....	384
20.5	Inaktiv standby	384
20.6	Sprog.....	384
20.7	Gendan Fabriksindstillinger.....	384
20.8	Softwareopdatering	384
20.9	Opsætningsguide.....	385
20.10	Information	385
20.11	Baggrundslys.....	385
21	Brug af OKTIV™ appen til at styre MAESTRO	386
22	Rumkorrektion.....	388
23	Fejlfinding.....	392
24	Rengøring.....	395
25	Garanti	396

1 Indledning



Tak fordi du har købt MAESTRO. Denne betjeningsvejledning og sikkerhedsvejledningen giver alle informationer, der er nødvendige for at kunne bruge MAESTRO problemfrit og sikkert.

- Læs betjeningsvejledningen og sikkerhedsvejledningen fuldstændigt igennem, inden MAESTRO tages i brug.
- Gem betjeningsvejledningen og sikkerhedsvejledningen til fremtidig reference.
- Hvis du overdrager MAESTRO til en tredjepart, så overdrag også betjeningsvejledningen og sikkerhedsvejledningen til vedkommende.
- Det kan medføre alvorlige personskader eller beskadigelse af MAESTRO, hvis betjeningsvejledningen eller sikkerhedsvejledningen ikke følges.
- Vi påtager os intet ansvar for skader som følge af manglende overholdelse af anvisningerne i denne betjeningsvejledning og sikkerhedsvejledning.

Billederne i denne betjeningsvejledning anvendes til at illustrere handlingerne til at betjene MAESTRO.

God fornøjelse med din MAESTRO!

1.1 Kontaktoplysninger

Adresse	sonoro audio GmbH, Hammer Landstraße 45, 41460 Neuss, Tyskland
Telefon	+49 2131 8834-141
Fax	+49 2131 7517-599
E-mail	support@sonoro.com
Internet	 www.sonoro.com Tyskland:  https://www.instagram.com/sonoroaudio/  https://www.facebook.com/sonorodeutschland/ Frankrig:  https://www.instagram.com/sonorofrance/

1.2 Tilsigtet brug

MAESTRO er kun beregnet til personlig brug. Den er ikke beregnet kommerciel brug. MAESTRO er udelukkende beregnet til følgende opgaver:

- Betjening af eksterne højttalere med en impedans på 4 - 16 Ω .
- Afspilning af FM/DAB+/internetradio og musikstreamingtjenester.
- Afspilning af 12 cm audio-CD og MP3/WMA-CD.
- Lydafspilning fra eksterne enheder, der er forbundet via AUX In, phonoindgang, optisk indgang eller koaksial indgang.
- Lydafspilning fra Bluetooth-baserede enheder (f.eks. mobiltelefoner).
- Musikstreaming til Bluetooth-hovedtelefoner.
- Opladning af eksterne enheder, der er forbundet via USB-porten.

Enhver anden brug anses for utilsigtet brug og er forbudt. Vi påtager os intet ansvar for skader som følge af utilsigtet brug.

DK

2 Lær din MAESTRO at kende

2.1 Leveringsomfang

Udover selve MAESTRO er følgende tilbehør også inkluderet i leveringsomfanget:

- Fjernbetjening
- Et knapcellebatteri (CR2032, 3 V)
- Strømkabel
- FM/DAB-kabelantenne
- FM/DAB-teleskopantenne
- Ekstern WLAN-antenne
- Hurtigvejledning
- Betjeningsvejledning
- Sikkerhedsvejledning
- Velkomstkort

2.2 Betjeningsknapper og porte

Set forfra

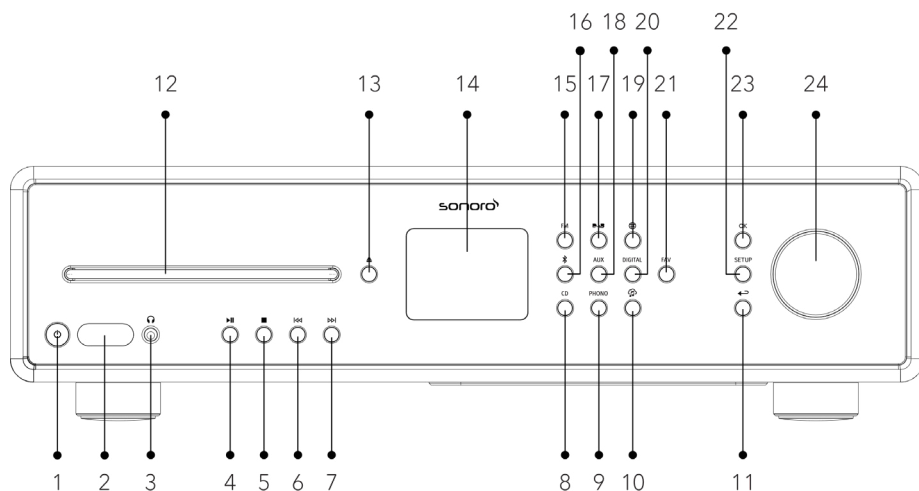

- | | |
|--|---------------------------------------|
| 1. Standby-knap (🔌) | 13. CD-udskubningsknap (⏏) |
| 2. Infrarød sensor og lyssensor | 14. Display |
| 3. Hovedtelefonudgang (🎧) | 15. FM-radio (FM) |
| 4. Afspilnings-/pauseknap (▶) | 16. Bluetooth (📶) |
| 5. Stopknap (■) | 17. DAB-radio (DAB) |
| 6. Venstre knap, spring til forrige (◀◀) | 18. AUX-indgang 1/2 (AUX) |
| 7. Højre knap, spring til næste (▶▶) | 19. Internetradio/podcast (📻) |
| 8. CD (CD) | 20. Optisk/koaksial indgang (DIGITAL) |
| 9. Phono (PHONO) | 21. Favoritknap (FAV) |
| 10. Musikstreamingtjenester (🎵) | 22. Opsætningsknap (SETUP) |
| 11. Tilbageknap (⏪) | 23. Valgknap (OK) |
| 12. CD-åbning | 24. Volumenknop, navigationsknap |

Set bagfra

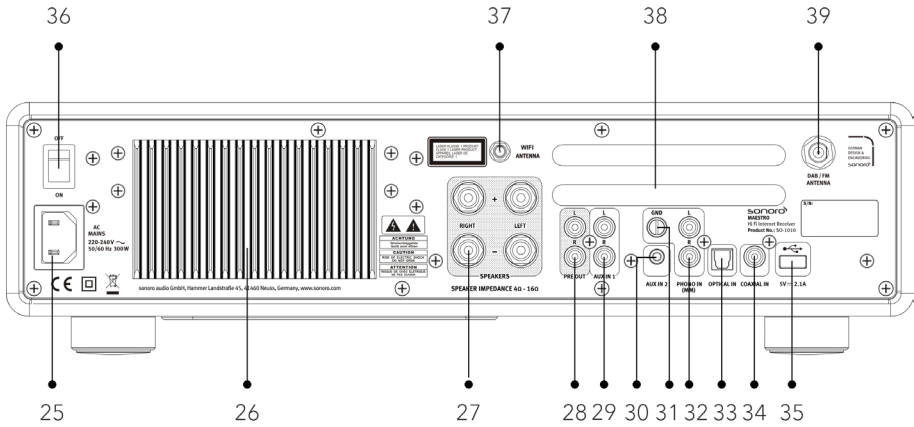

- | | |
|---------------------------------|-----------------------------------|
| 25. AC-indgang | 33. Optisk indgang |
| 26. Kølelegeme | 34. Coaxial input |
| 27. Højttalerudgangsterminaler | 35. USB-port |
| 28. Forforstærkerudgang | 36. ON/OFF-hovedafbryder |
| 29. AUX-indgang 1 (RCA) | 37. Stik til ekstern WLAN-antenne |
| 30. AUX-indgang 2 (3,5 mm) | 38. Ventilationshuller i bagpanel |
| 31. Phono-jordforbindelse (GND) | 39. DAB/FM-antennestik |
| 32. Phono-indgang | |

DK

Set nedefra

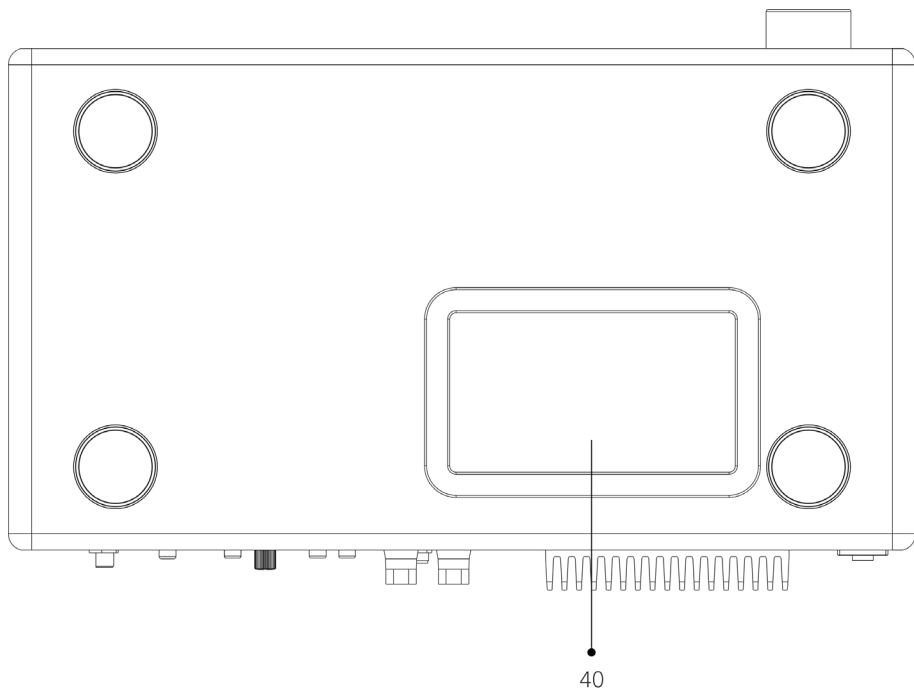

40. Ventilationshuller i bund



BEMÆRK!

Fare for beskadigelse!

Blokér ikke ventilationshullerne i bagpanelet og bunden.

Fjernbetjening

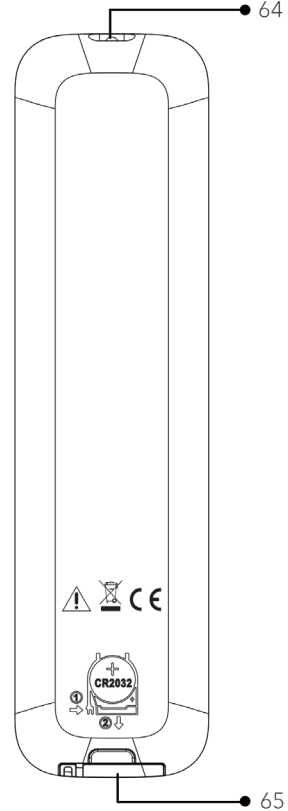
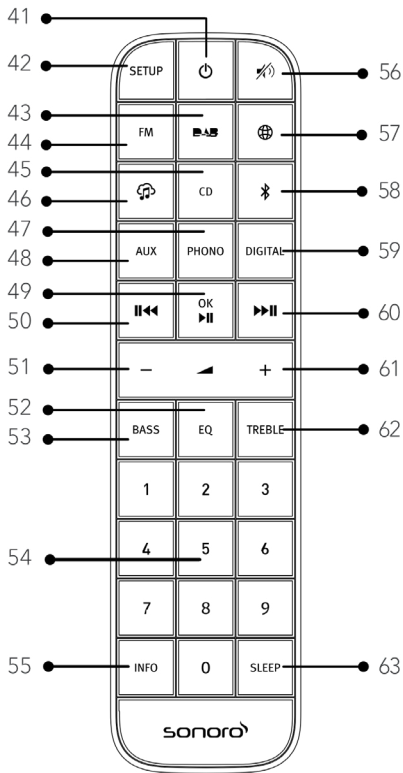

- | | |
|--|---|
| 41. Standby-knap (⏻) | 51. Volumen ned-knap (←)* |
| 42. Opsætningsknap (SETUP) | 52. Knap til equalizerindstilling (EQ) |
| 43. DAB-radio (DAB) | 53. Basindstillingsknap (BASS) |
| 44. FM-radio (FM) | 54. Knapper for forindstillet station (0-9) |
| 45. CD (CD) | 55. Informationsknap (INFO) |
| 46. Musikstreamingtjenester (🎵) | 56. Muteknap (🔇) |
| 47. Phono (PHONO) | 57. Internetradio/podcast (🌐) |
| 48. AUX-indgang 1/2 (AUX) | 58. Bluetooth (📶) |
| 49. Afspilnings-/pauseknap (▶),
OK-knap | 59. Optisk/koaksial indgang (DIGITAL) |
| 50. Venstre knap, spring til forrige (⏮) | 60. Højre knap, spring til næste (⏭) |

61. Volumen op-knap (+)*
 62. Diskantindstillingsknap (TREBLE)
 63. Sleptimer-knap (SLEEP)
 64. Infrarød sender
 65. Batteriholder
- *Navigationsknapper (+, -)

2.3 Tekniske data

Specifikation	Værdi
Mål (BxDxH)	ca. 432 x 277 x 120 mm
Vægt	ca. 6,0 kg
Driftstemperatur	0 °C til +40 °C
Belastningsimpedans	4 - 16 Ω
Nominel udgangseffekt 1 KHz, THD+N <0,1 % (AES17)	170 W x 2 @ 4 Ω 100 W x 2 @ 8 Ω
Frekvensreaktion	20 ~ 20 KHz
Display	2,8" TFT-farvedisplay
Frekvensområde, FM	87,50 MHz til 108,00 MHz
DAB/DAB+	Bånd III, 174,928 MHz til 239,200 MHz
Internetradio	Mere end 50.000 stationer globalt
Forindstillede stationer	30 hver for FM DAB/DAB+ internetradio/podcasts 10 for Spotify 8 for hver Deezer Amazon Music
Understøttede CD-formater	CD-DA (12 cm), CD-R*, CD-RW* Audio CD, MPEG 1 Layer 3 (MP3), Windows Media Audio (WMA, DRM understøttes ikke) Samplingfrekvens 16 KHz ~ 48 KHz, bithastighed maks. 320 kbps (*Afspilning afhængig af optagelsens og mediets kvalitet)
USB-opladning	Udgang: DC 5 V  , 2,1 A
AUX-IN	Port 1: RCA-stik, følsomhed: 1000 mV Port 2: 3,5 mm stik, følsomhed: 300 mV
Optical In (TOSLINK) Coaxial In (S/PDIF)	Understøtter lineær PCM Samplingsfrekvens: 28 KHz ~ 216 KHz Channel: Stereo 16 bit, 24 bit
Phono in	Til pickupsystem med Moving Magnet (MM) Indgang, følsomhed: 5 mV / 47 K Ω
Forforstærkerudgang	2 Vrms / 1,5 K Ω
Streaming	Bluetooth Spotify Deezer Amazon Music
Understøttede netværk	IEEE 802.11 a/b/g/n 2,4 GHz / 5 GHz 2,400 GHz - 2,4835 GHz / 5,18 GHz - 5,35 GHz / 5,47 GHz - 5,85 GHz
Overført effekt	15,5 dBm for 2,4 GHz 16,5 dBm for 5 GHz WLAN
Krypteret nøgle	WEP, WPA, WPA2 (PSK), WPS

DK

Specifikation	Værdi
Bluetooth	Version 5.0, profil: AVRCP v1.6, A2DP 1.3.1 2,402 GHz - 2,480 GHz
Overført effekt	14,15 dBm for BT 13,39 dBm for BT-LE
Batteri	CR2032 (fjernbetjening)
Strømforsyning	AC 220 - 240 V, 50/60 Hz
Standby-effekt	< 1,0 W
Netværk-standby	< 2,0 W

Specifikationer kan ændres uden varsel.

2.4 Godkendelsesmærker og certifikater



Bluetooth®-ordmærket og -logoerne er registrerede varemærker tilhørende Bluetooth SIG, Inc., og enhver brug af sådanne mærker af sonoro audio GmbH sker under licens. Andre varemærker og handelsnavne tilhører deres pågældende ejere.



Spotify-softwaren er omfattet af tredjepartslicenser, der findes her:

<https://www.spotify.com/connect/third-party-licenses>



Deezer og Deezer-logoet er internationale varemærker tilhørende Deezer S.A., der er registreret i Frankrig og andre lande.



Amazon, Amazon Music Unlimited og alle tilknyttede logoer er varemærker tilhørende Amazon.com, Inc. eller dets datterselskaber.

3 De første trin

3.1 Udpakning af MAESTRO

1. Tag MAESTRO ud af emballagen, og kontrollér, om MAESTRO eller de enkelte dele er beskadiget. Brug ikke MAESTRO, hvis det er tilfældet. Kontakt din forhandler eller sonoro audio GmbH's kundeservice med det samme, hvis du finder nogen beskadigelse.
2. Sørg for at kontrollere, om leverancen er fuldstændig (se kapitlet "Leveringsomfang").
3. Anbring MAESTRO et egnet sted. Hvis du ønsker at sætte MAESTRO på en overflade af naturtræ, så sørg for at sikre, at den er egnet til dette. Der kan eventuelt opstå pletter på olierede eller voksede overflader.
4. Fjern beskyttelsesfolien fra displayet.

3.2 Forberedelse af fjernbetjeningen

Fjern isoleringsstrimlerne på batteriet, før fjernbetjeningen bruges første gang.

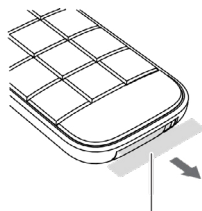

Isoleringsstrimlerne



Spær ikke for den infrarøde sensor på MAESTRO og den infrarøde sender på fjernbetjeningen, når den bruges.

3.3 Udskiftning af batteriet i fjernbetjeningen

1. Tryk og hold udløseren i den retning, der vises med ①, og skub batteriholderen ud i den retning, der vises med ②.
2. Sæt batteriet CR2032, 3 V i med mærkningen (+) opad.
3. Skub batteriholderen ind i fjernbetjeningen, indtil den låser.

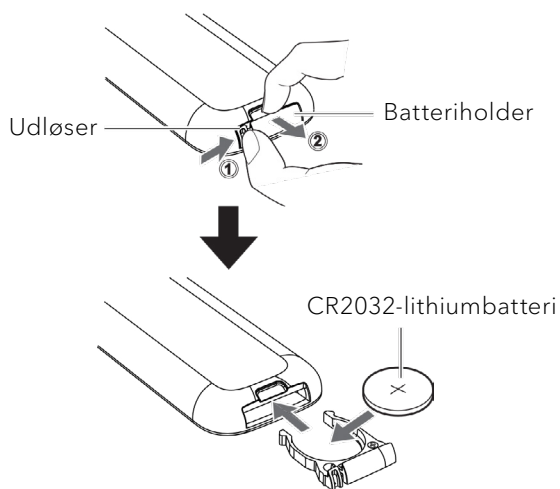

3.4 Brug af antennerne

1. Leveringsomfanget indeholder en kabelantenne og en stavantenne. For at opnå optimal radiomodtagelse skal en af de to antenner anvendes.
2. Skru stavantennen på FM/DAB-antennetilslutningen, der er placeret på bagsiden af MAESTRO.

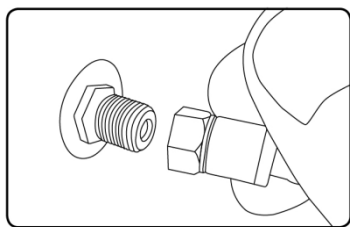

3. Hvis du anvender kabelantennen, skal du folde kabelantennen ud og justere antennen, så du har den bedst mulige modtagelse.

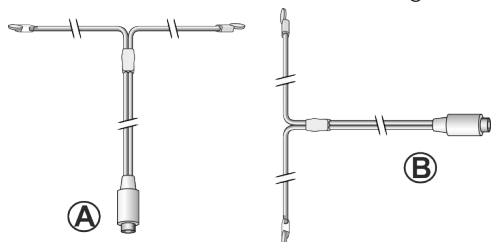



For at opnå god FM/DAB-radiomodtagelse skal kabelantennens to ender danne et 'T' (dipol) sammen med tilslutningskablet.

A: Anbefalet justering for FM

B: Anbefalet justering for DAB

Forbind MAESTRO med en egnet husantenne for at opnå endnu bedre modtagelse.

4. Hvis du bruger stavantennen, så træk antennens stav ud, og ret antennen således, at du opnår den bedst mulige modtagelse.
5. Skru WLAN-antennen på WLAN-antennetilslutningen, der er placeret på bagsiden af MAESTRO. Løft WLAN-antennen opad.

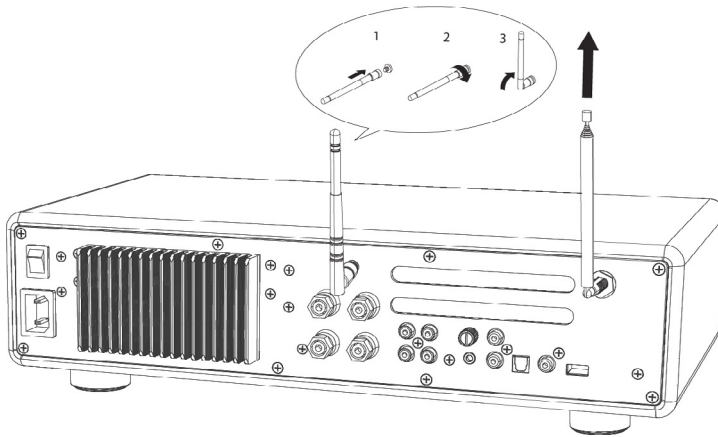

DK

3.5 Højtalertilslutninger



BEMÆRK!

Fare for beskadigelse!

- Afbryd strømstikket fra stikkontakten, før højttalerne tilsluttes.
- Berør aldrig højttalerterminalerne, hvis strømkablet er tilsluttet. Det kan medføre elektrisk stød.
- Anvend højttalere med en impedans på 4 - 16 Ω .

Højtalere kan tilsluttes til MAESTRO som vist nedenfor.

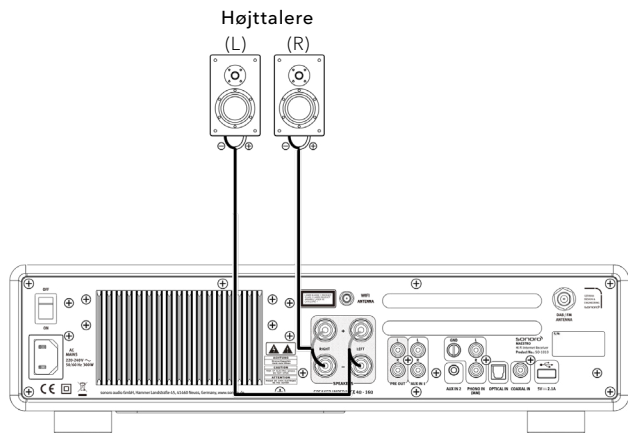

Tilslutning af højttalerkablerne

1. Fjern cirka 10 mm isolering fra enden af hvert højttalerkabel. Sno derefter kablets uisolerede ledere ordentligt sammen.
2. Skru knappen ud.
3. Sæt en uisoleret leder ind i hullet i siden af hver terminal.
4. Spænd knappen for at fastgøre lederen.

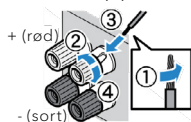

Vær opmærksom på følgende, når højttalerkablet forbindes:

- Lad ikke højttalerkablets uisolerede ledninger berøre hinanden.
- Lad ikke højttalerkablets uisolerede ledninger komme i kontakt bagpanelet på MAESTRO og skruerne.

Anvendelse af et bananstik

1. Spænd knappen

- Sæt bananstikket i enden af terminalen.

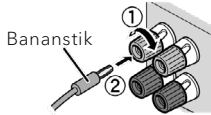

3.6 Tilslutning af PRE-Out-jackstik/2.1 System

Med pre-out-stik kan du tilslutte aktive subwoofere, en anden effektforstærker, mixer, optager, etc.

Den følgende illustration viser, hvor en aktiv subwoofer tilsluttes til MAESTRO.

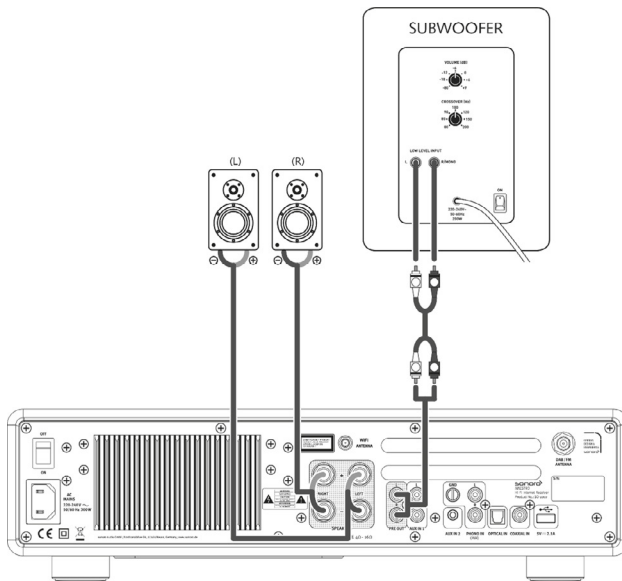

Vælg optionen 2.1 System i EQUALIZER-menuen. Vælg derefter den samme crossover-frekvens på MAESTRO som på din aktive subwoofer.

MAESTRO gør det muligt for dig at vælge følgende crossover-frekvenser: 60 Hz, 70 Hz, 80 Hz, 90 Hz, 100 Hz, 110 Hz, 120 Hz, 140 Hz, 160 Hz og 180 Hz.

Vælg en lav frekvens, f.eks. 60 Hz, for meget store subwoofere og højere frekvenser for mindre subwoofere. Følg anvisningerne og anbefalingerne for din subwoofer.

Vælg en af crossover-frekvenserne, og bekræft med knappen "OK". Højtalerne, der er tilsluttet til MAESTRO (L og R) betjenes med et Linkwitz-højpasfilter, 2. orden.

Det har den fordel, at L- og R-højtalerne ikke har lave toner, og hele 2.1-systemet får dynamik og maksimal volumen.



Justering af volumen, lydstyrke og tone på MAESTRO har en effekt på PRE-OUT-jackstikkene.

3.7 Tilslutning af en pladespiller

Pladespillere med MM-patron kan tilsluttes direkte til MAESTRO.

Tilslut som vist nedenfor.

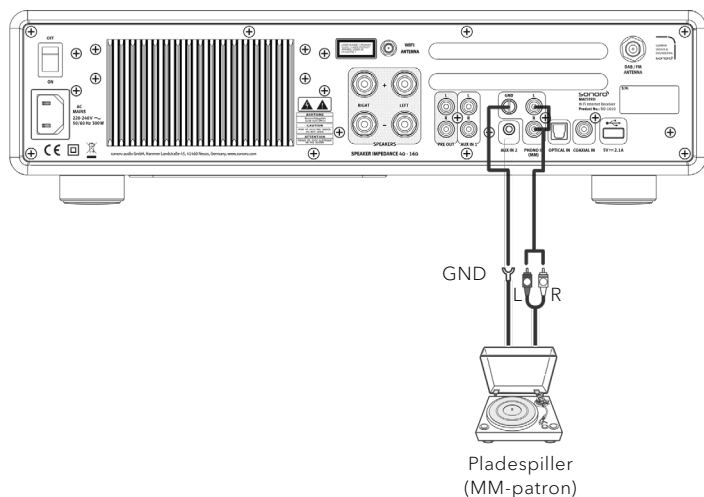

BEMÆRK!

Fare for beskadigelse!

GND-terminalen på PHONO er ikke en sikkerhedsjordforbindelse.

Tilslut jordforbindelseskablet på din pladespiller her for at reducere summen og støj.



Hvis indgangskilden er indstillet på "PHONO" uden at have en tilsluttet pladespiller, kan du eventuelt høre en summende støj fra højttalerne.



Afhængigt af pladespilleren kan tilslutningen af jordforbindelsen have den modsatte effekt og forøge støjen. I dette tilfælde er det ikke nødvendigt at tilslutte forbindelsen.

3.8 Tilslutning af strømkablet

HiFi audiophile påviser, at strømforsyningens polaritet påvirker lyd kvaliteten. MAESTRO indeholder et strømstik med et mærke for fasen (se billedet nedenfor).

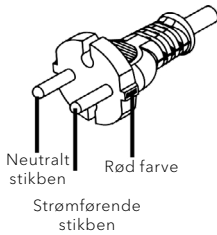

Du kan kontrollere, hvilket stikben i din vekselstrømsstikkontakt der er strømførende, med en vekselstrømsfasedetektor eller en vekselstrømsstikdåsetester.

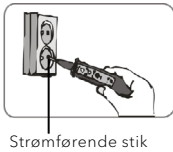

BEMÆRK!

Risiko for elektrisk stød!

Læs alle sikkerhedsadvarsler og alle anvisninger for din vekselstrømsfasedetektor. Kontakt en specialist, hvis du er i tvivl om brugen af den!

1. Sæt strømstikket i stikkontakten med den rigtige fase, når alle tilslutninger er færdige.

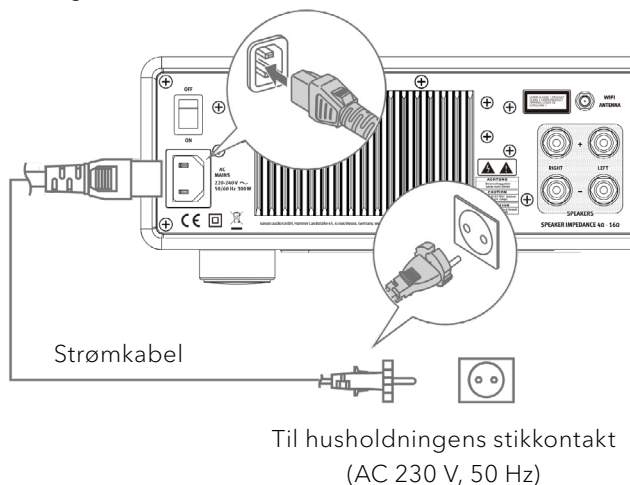

2. Tænd netstrømmen, tænd MAESTRO.

3.9 Gennemførelse af første opsætning

Når MAESTRO tændes for første gang, skal der først vælges displaysprog. Derefter vises "Opsætningsguide" i displayet. Følg anvisningerne nedenfor for at konfigurere nogle grundindstillinger.

1. Når "Opsætningsguide" vises, så tryk på **+** eller **-** på fjernbetjeningen (eller drej på navigationsknappen) for at vælge "JA", og tryk derefter på **OK** for at starte opsætningen.

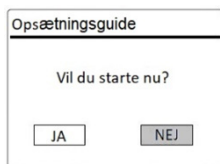

2. Derefter bliver du bedt om at vælge:
 - Tidsformat (12- eller 24-timers).
 - Automatisk opdatering af kilde for tid og dato (opdatering fra radio, internet eller ingen opdatering).

Afhængigt af det valg, som du har foretaget, skal du følge anvisningerne i displayet for yderligere at opsætte dato og tid, tidszone, sommertid eller trådløst netværk. Drej på navigationsknappen på MAESTRO, eller tryk på navigationsknapperne på fjernbetjeningen for at vælge, og tryk derefter på **OK** for at bekræfte (se kapitlet "Brug af menuerne").

Hvis opdatering fra internettet vælges, skal der være oprettet en WLAN-forbindelse. Når nøglen til dit trådløse netværk skal angives, så drej på navigationsknappen på MAESTRO, eller tryk på navigationsknapperne på fjernbetjeningen for at vælge et tegn eller bogstav, og tryk derefter på **OK** for at bekræfte. Vælg [BKSP] for at slette den seneste angivelse. Vælg [ANNULLER] for at annullere angivelse af nøglen. Vælg [OK] for at bekræfte den angivne nøgle.

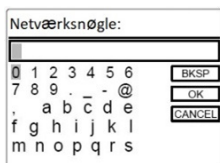



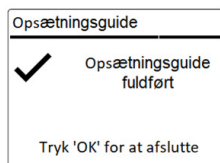



- Tryk på **OK** for at afslutte indstillingen, når "Setup wizard completed" vises.



Gå til [System Opsætning] for at køre opsætningsguiden igen, og vælg derefter [Opsætningsguide] (se kapitlet "System Opsætning").

4 Grundlæggende betjening

Sådan tændes	Tryk på  . MAESTRO starter fra den senest valgte afspilningstilstand.
Sådan slukkes (standby-tilstand)	Tryk på  . Tid og dato vises (hvis de er indstillet). MAESTRO skifter automatisk til standby-tilstand efter 15 minutter uden afspilning og betjening.
Sådan vælges en afspilningstilstand direkte	Tryk på knappen til direkte tilstandsvalg på fjernbetjeningen eller frontpanelet for at skifte direkte fra en anvendelsestilstand til en anden.
Sådan afspilles en CD	Sæt en CD i CD-sprækken, og MAESTRO begynder at afspille CD'en.
Sådan skubbes en CD ud	Tryk på udskubningsknappen () på MAESTRO.
Sådan reguleres volumen	Tryk på + eller - på fjernbetjeningen, eller drej på volumenknappen på MAESTRO.
Parring med en Bluetooth-hovedtelefon for første gang	<p>I alle anvendelsestilstande, bortset fra Bluetooth-tilstanden, tryk på knappen  på fjernbetjeningen, og hold den trykket ind. Eller tryk en gang på SETUP, derefter på + eller - på fjernbetjeningen (eller drej på navigationsknappen) for at vælge [Bluetooth hovedtelefon], vælg derefter [Bluetooth parring], derefter [Tilgængelige enheder], og tryk derefter på OK for at bekræfte.</p> <p>Vent, indtil navnet på din Bluetooth-enhed vises på displayet, og tryk på OK for at vælge den.</p> <p>MAESTRO er i parringstilstand, når det lille Bluetooth-hovedtelefonikon  blinker. Bluetooth-hovedtelefonikonet  holder op med at blinke, når parringen er fuldført. Den parrede Bluetooth-hovedtelefons enhedsnavn vises midlertidigt i displayet.</p> <p>Bemærk: Sørg for, at dine Bluetooth-hovedtelefoner allerede er i søgetilstand og klar til parring.</p> <p>Se betjeningsvejledningen til din Bluetooth-enhed for yderligere oplysninger.</p>

<p>Forbindelse med en parret Bluetooth-hovedtelefon</p>	<p>I alle anvendelsestilstande, bortset fra Bluetooth-tilstanden, tryk på knappen  på fjernbetjeningen, og hold den trykket ind. Eller tryk en gang på SETUP, derefter på + eller - på fjernbetjeningen (eller drej på navigationsknappen) for at vælge [Bluetooth hovedtelefon], vælg derefter [Bluetooth parring], derefter [Parrede enheder], og tryk derefter på OK for at bekræfte. Navnene på de parrede Bluetooth-enheder vises på displayet. Vælg den ønskede enhed, og tryk på OK for at bekræfte.</p> <p>MAESTRO er i parringstilstand, når det lille Bluetooth-hovedtelefonikon  blinker. Bluetooth-hovedtelefonikonet  holder op med at blinke, når parringen er fuldført. Den parrede Bluetooth-hovedtelefons enhedsnavn vises midlertidigt i displayet.</p> <p>Bemærk: Sørg for, at dine Bluetooth-hovedtelefoner allerede er i søgetilstand og klar til parring. Se betjeningsvejledningen til din Bluetooth-enhed for yderligere oplysninger.</p>
<p>Sådan afbrydes en parret Bluetooth-hovedtelefon</p>	<p>Tryk en gang på SETUP, derefter på + eller - på fjernbetjeningen (eller drej på navigationsknappen) for at vælge [Bluetooth hovedtelefon], vælg derefter [Bluetooth disconnect], og tryk derefter på OK for at bekræfte.</p>

5 Brug af menuerne



I MAESTRO findes der tre typer menuer.

- Opsætningsmenu (til bestemte indstillinger i en afspilningstilstand, f.eks. [FM Auto Preset] i FM-tilstand)
- System Opsætning (til generelle indstillinger, f.eks. tid/dato, sprog osv.)
- Hovedmenu (for adgang til afspilningstilstande og sleeptimer)

Sådan fås der adgang til menuerne	Tryk på SETUP . Menuernes indhold kan variere i forskellige afspilningstilstande.
Sådan vælges en option i menuerne	Drej på navigationsknappen på MAESTRO, eller tryk på + eller - på fjernbetjeningen.
Sådan bekræftes et valg i menuerne	Tryk på OK .
Sådan går man et niveau tilbage i menuen	Tryk på ↶ .

6 Displayikoner



Se tabellen nedenfor for displayikonernes betydning, når de vises på displayet.

	WLAN-forbindelsen er oprettet (med signalstyrke).
	WLAN-forbindelsen er afbrudt.
	En Bluetooth-enhed er forbundet.
	En Bluetooth-hovedtelefon er forbundet.
	Radiostationen findes i den forindstillede liste.
	FM RDS-information modtages.
	Radiosignal modtages (med signalstyrke).
	Afspilningstilstanden "Gentag afspilning af alle numre" er aktiv.
	Afspilningstilstanden "Gentag afspilning af et nummer" er aktiv.
	Afspilningstilstanden "Gentag afspilning af mappe" er aktiv.
	Afspilningstilstanden "Shuffle-afspilning" er aktiv.
	Afspilningstilstanden "Gentag afspilning af alle numre" og "Shuffle-afspilning" er aktiv.
	Sleptimeren er aktiv.
	Radioudsendelse i stereo er tilgængelig.
	Lyd er på mute.
	Afspilning er på pause.

7 FM-radio

7.1 Betjening

Sådan fås der adgang til FM-radio	Tryk på knappen FM på MAESTRO eller fjernbetjeningen.
Sådan vælges stationsfrekvensen manuelt	Tryk på ◀◀ eller ▶▶ . Eller tryk på knappen OK , og hold den trykket ind for at aktivere det manuelle stationsvalg.
Sådan vælges den næste tilgængelige station automatisk	Tryk på ◀◀ eller ▶▶ , og hold den trykket ind. Eller tryk på knappen OK for at starte det automatiske stationsvalg.
Sådan gemmes en radiostation i den forindstillede liste	Der kan maksimalt gemmes 30 radiostationer. <ol style="list-style-type: none">1. Tryk på knappen FAV på MAESTRO, og hold den trykket ind, indtil den forindstillede liste og [Gem forindstill.] vises.2. Tryk på + eller - på fjernbetjeningen (eller drej på navigationsknappen) for at vælge et forindstillet stationsnummer, og tryk derefter på OK for at bekræfte.
Sådan gemmes en radiostation direkte i den forindstillede liste	På fjernbetjeningen: Tryk på en af knapperne for en forindstillet station (1-9), og hold den trykket ind.
Sådan hentes en radiostation i den forindstillede liste	Du har 2 muligheder for at vælge en gemt forindstilling: <ol style="list-style-type: none">1. Tryk på FAV. Tryk på + eller - på fjernbetjeningen (eller drej på navigationsknappen) for at vælge en radiostation i den forindstillede liste, og tryk derefter på OK for at bekræfte.2. Tryk på en knap for en forindstillet station (0-9) på fjernbetjeningen for at få adgang til en gemt forindstillet station (1-30).

Sådan gennemses radiostations-informationen (hvis den er tilgængelig)	Tryk flere gange på INFO på fjernbetjeningen.
Sådan mutes eller gendannes lyden	Tryk på knappen  eller  .



Tryk på to talknapper efter hinanden på fjernbetjeningen for at hente favoritter med 2 cifre.

DK

7.2 Opsætningsmenu

Tryk på **SETUP** i tilstanden FM-radio for at få adgang til opsætningsmenuen (se kapitlet "Brug af menuerne"). De følgende optioner er tilgængelige, og de aktuelle indstillinger (hvis relevante) er markeret med en asterisk (*).



- [FM Auto Preset]
Til automatisk at gemme alle tilgængelige radiostationer i den forindstillede liste.*
*Alle eksisterende forindstillede stationer slettes.
- [Scan-indstilling]
Til at vælge om der kun skal søges efter stationer med kraftige signaler, når der udføres automatisk stationsvalg.
- [Lydindstilling]
Til at høre radio i stereo- eller monokvalitet.
- [Bluetooth hovedtelefon]
Til at forbinde eller afbryde Bluetooth-hovedtelefoner, se kapitlet "Grundlæggende betjening".
- [System Opsætning]
Se kapitlet "System Opsætning".
- [Hoved Menu]
Til at få adgang til andre afspilningstilstande eller sleeptimer.

8 DAB-radio

8.1 Betjening

Sådan fås der adgang til DAB-radio	Tryk på knappen DAB på MAESTRO eller fjernbetjeningen.
Sådan søges der efter DAB-radiostationer	Første gang du vælger tilstanden DAB-radio, eller hvis stationslisten er tom, udfører MAESTRO automatisk en fuld søgning og gemmer alle tilgængelige stationer i stationslisten.
Sådan stilles ind på en station	Tryk på ⏪ eller ⏩ .
Sådan gemmes en radiostation i den forindstillede liste	Der kan maksimalt gemmes 30 radiostationer. <ol style="list-style-type: none">1. Tryk på knappen FAV på MAESTRO, og hold den trykket ind, indtil den forindstillede liste og [Gem forindstill.] vises.2. Tryk på + eller - på fjernbetjeningen (eller drej på navigationsknappen) for at vælge et forindstillet stationsnummer, og tryk derefter på OK for at bekræfte.
Sådan gemmes en radiostation direkte i den forindstillede liste	På fjernbetjeningen: Tryk på en af knapperne for en forindstillet station (1-9), og hold den trykket ind.
Sådan hentes en radiostation i den forindstillede liste	Du har 2 muligheder for at vælge en gemt forindstilling: <ol style="list-style-type: none">1. Tryk på FAV. Tryk på + eller - på fjernbetjeningen (eller drej på navigationsknappen) for at vælge en radiostation i den forindstillede liste, og tryk derefter på OK for at bekræfte.2. Tryk på en knap for en forindstillet station (0-9) på fjernbetjeningen for at få adgang til en gemt forindstillet station (1-30).
Sådan gennemses radiostations-informationen* (hvis den er tilgængelig)	Tryk flere gange på INFO på fjernbetjeningen.

Sådan mutes eller gendannes lyden

Tryk på knappen  eller .

*DAB-information (hvis den er tilgængelig) omfatter: Stationsnavn, Dynamic Label Segment (DLS), signalstyrke, programtype (PTY), ensemble-navn, frekvens, signalfejlfrekvens, bit-hastighed og lydstatus, Codec samt tid og dato.



Tryk på to talknapper efter hinanden på fjernbetjeningen for at hente favoritter med 2 cifre.



(DAB) står for Digital Audio Broadcasting

(DAB+) står for Digital Audio Broadcasting ved hjælp af Advanced Audio Codec (AAC).

DK

8.2 Opsætningsmenu

Tryk på **SETUP** i tilstanden DAB-radio for at få adgang til opsætningsmenuen (se kapitlet "Brug af menuerne"). De følgende optioner er tilgængelige, og de aktuelle indstillinger (hvis relevante) er markeret med en asterisk (*).



- [Stationsliste]
Til visning af alle tilgængelige stationer.
- [Fuld Scanning]
Til at søge efter og gemme alle tilgængelige stationer.
- [Manuel indstilling]
Til at vælge stationsfrekvensen manuelt. Listen med tilgængelige digitale radioensembler vises.
- [Fjern ugyldige]
Til at fjerne alle ugyldige stationer fra stationslisten.
- [DRC]
Nogle DAB-udsendelser har mulighed for Dynamic Range Compression (DRC). Med DRC-indstillingen reduceres volumenforskellen mellem stille og høje passager. Du kan vælge mellem DRC Høj, DRC Lav eller DRC Off. DRC Høj anbefales til støjende omgivelser.

- [Stationsrækkefølge]
Til at fastlægge hvordan stationerne oplistes, når der søges i stationslisten.
Der findes følgende muligheder:
 - [Alfabetisk]: Sortering af stationerne i alfabetisk rækkefølge.
 - [Helhed]: Oplisting af stationsgrupper, der sendes sammen i samme ensemble.
- [Bluetooth hovedtelefon]
Til at forbinde eller afbryde Bluetooth-hovedtelefoner, se kapitlet "Grundlæggende betjening".
- [System Opsætning]
Se kapitlet "System Opsætning".
- [Hoved Menu]
Til at få adgang til andre afspilningstilstande eller sleeptimer.

9 Internetradio

9.1 Betjening

Der skal først være oprettet WLAN-forbindelse for at kunne bruge internetradio (se kapitlerne "Gennemførelse af første opsætning" og "Netværk").

Sådan fås der adgang til internetradio	Tryk på knappen  på MAESTRO eller fjernbetjeningen for at skifte til internetradio.
Sådan stilles der ind på en radiostation	Se kapitlet "Stationsliste".
Sådan gemmes en radiostation i den forindstillede liste	Der kan maksimalt gemmes 30 radiostationer og podcasts. <ol style="list-style-type: none">1. Tryk på knappen FAV på MAESTRO, og hold den trykket ind, indtil den forindstillede liste og [Gem forindstill.] vises.2. Tryk på + eller - på fjernbetjeningen (eller drej på navigationsknappen) for at vælge et forindstillet stationsnummer, og tryk derefter på OK for at bekræfte.
Sådan gemmes en radiostation direkte i den forindstillede liste	På fjernbetjeningen: Tryk på en af knapperne for en forindstillet station (1-9), og hold den trykket ind.
Sådan hentes en radiostation i den forindstillede liste	Du har 2 muligheder for at vælge en gemt forindstilling: <ol style="list-style-type: none">1. Tryk på FAV. Tryk på + eller - på fjernbetjeningen (eller drej på navigationsknappen) for at vælge en radiostation i den forindstillede liste, og tryk derefter på OK for at bekræfte.2. Tryk på en knap for en forindstillet station (0-9) på fjernbetjeningen for at få adgang til en gemt forindstillet station (1-30).
Søgning efter stationsinformationen* (hvis tilgængelig)	Tryk flere gange på INFO på fjernbetjeningen.
Sådan mutes eller gendannes lyden	Tryk på knappen  på fjernbetjeningen.

DK

* Stationsinformation (hvis den er tilgængelig) omfatter: Kunstnerens og nummerets navn, stationsbeskrivelse, stationens genre og lokalitet, Codec og samplingsfrekvens, afspilningsbuffer og dato.



Tryk på to talknapper efter hinanden på fjernbetjeningen for at hente favoritter med 2 cifre.

9.2 Opsætningsmenu

Tryk på **SETUP** i tilstanden internetradio for at få adgang til opsætningsmenuen (se kapitlet "Brug af menuerne"). De følgende optioner er tilgængelige, og de aktuelle indstillinger (hvis relevante) er markeret med en asterisk (*).

- [Sidst aflyttede]
Til at stille ind på radiostationer og podcasts, som du senest har lyttet til.
- [Stationsliste]
Til at stille ind på alle tilgængelige internetradiostationer (se kapitlet "Stationsliste").
- [Bluetooth hovedtelefon]
Til at forbinde eller afbryde Bluetooth-hovedtelefoner, se kapitlet "Grundlæggende betjening".
- [System Opsætning]
Se kapitlet "System Opsætning".
- [Hoved Menu]
Til at få adgang til andre afspilningstilstande eller sleeptimer.

9.3 Stationsliste

Følgende menuer og undermenuer er tilgængelige i [Stationsliste]:

- [Local (navnet på din lokalitet)]
Til at søge efter og stille ind på alle radiostationer, der er tilgængelige i dit område.
- [Søg]
Til at søge efter alle tilgængelige radiostationer ved at indtaste nøgleord.
- [Lokalitet]
Til at søge efter og stille ind på radiostationer ud fra sted.
- [Popular]
Til at søge efter og stille ind på de mest populære internetradiostationer.
- [Discover]
Til at søge efter stationer i stationslisten ud fra oprindelse, genre samt sprog og til at vise listen med resultater med "Show stations" (vis stationer).

10 Podcast

10.1 Betjening

Der skal først være oprettet WLAN-forbindelse for at kunne bruge podcast-tilstanden (se kapitlerne "Gennemførelse af første opsætning" og "Netværk").

Sådan fås der adgang til podcast-tilstanden	Tryk på knappen  på MAESTRO eller fjernbetjeningen for at skifte til podcast-tilstanden.
Sådan stilles der ind på en podcast	Se kapitlet "Podcast-liste".
Sådan gemmes en podcast i den forindstillede liste	Der kan maksimalt gemmes 30 radiostationer og podcasts. <ol style="list-style-type: none">1. Tryk på knappen FAV på MAESTRO, og hold den trykket ind, indtil den forindstillede liste og [Gem forindstill.] vises.2. Tryk på + eller - på fjernbetjeningen (eller drej på navigationsknappen) for at vælge et forindstillet stationsnummer, og tryk derefter på OK for at bekræfte.
Sådan gemmes en podcast direkte i den forindstillede liste	<ol style="list-style-type: none">1. Tryk på en af de 4 forindstillingsknapper (1-4) på MAESTRO, og hold den trykket ind.2. På fjernbetjeningen: Tryk på en af knapperne for en forindstillet station (1-9), og hold den trykket ind.
Sådan hentes en podcast i den forindstillede liste	Du har 2 muligheder for at vælge en gemt forindstilling: <ol style="list-style-type: none">1. Tryk på FAV. Tryk på + eller - på fjernbetjeningen (eller drej på navigationsknappen) for at vælge en radiostation i den forindstillede liste, og tryk derefter på OK for at bekræfte.2. Tryk på en knap for en forindstillet station (0-9) på fjernbetjeningen for at få adgang til en gemt forindstillet station (1-30).
For at gennemse podcast-information* (hvis den er tilgængelig)	Tryk flere gange på INFO på fjernbetjeningen.

Sådan mutes eller gendannes lyden

Tryk på knappen  på fjernbetjeningen.

*Podcast-information (hvis den er tilgængelig) omfatter: Kunstnerens og nummerets navn, podcast-beskrivelse, Codec og samplingsfrekvens, afspilningsbuffer og dato.



Tryk på to talknapper efter hinanden på fjernbetjeningen for at hente favoritter med 2 cifre.

10.2 Opsætningsmenu

DK

Tryk på **SETUP** i podcast-tilstanden for at få adgang til opsætningsmenuen (se kapitlet "Brug af menuerne"). De følgende optioner er tilgængelige, og de aktuelle indstillinger (hvis relevante) er markeret med en asterisk (*).

- [Sidst aflyttede]
Til at stille ind på radiostationer og podcasts, som du senest har lyttet til.
- [Podcast List]
Til at stille ind på alle tilgængelige podcasts (se kapitlet "Podcast-liste").
- [Bluetooth hovedtelefon]
Til at forbinde eller afbryde Bluetooth-hovedtelefoner, se kapitlet "Grundlæggende betjening".
- [System Opsætning]
Se kapitlet "System Opsætning".
- [Hoved Menu]
Til at få adgang til andre afspilningstilstande eller sleeptimer.

10.3 Podcast-liste

Følgende menuer og undermenuer er tilgængelige i [Podcast list]:

- [Local (navnet på din lokalitet)]
Til at søge efter og stille ind på alle podcasts, der er tilgængelige i dit område.
- [Søg]
Til at søge efter alle tilgængelige podcasts ved at indtaste nøgleord.
- [Lokalitet]
Til at søge efter og stille ind på podcasts ud fra sted.
- [Discover]
Til at søge efter podcasts ud fra oprindelse, genre samt sprog og til at vise listen med resultater med "Show podcasts" (vis podcasts).

11 Bluetooth

MAESTRO kan oprette forbindelse med Bluetooth-baserede afspillere (f.eks. mobiltelefoner) inden for en rækkevidde på cirka 10 meter (30 fod).



Du skal afbryde alle eksisterende Bluetooth-forbindelser, før du forbinder MAESTRO med en anden enhed!



11.1 Parring

DK

1. Tryk på knappen på fjernbetjeningen. Eller tryk en gang på **MENU**, derefter på **+** eller **-** på fjernbetjeningen (eller drej på navigationsknappen) for at vælge Bluetooth-tilstanden, og tryk derefter på **OK** for at bekræfte. Når det lille Bluetooth-ikon blinker, viser det, at MAESTRO er klar til parring.
2. Aktivér Bluetooth-funktionen på din afspiller med Bluetooth, og søg efter tilgængelige Bluetooth-enheder.
3. Vælg "MAESTRO" i listen med tilgængelige Bluetooth-enheder for at starte parring. Bluetooth-ikonet holder op med at blinke og lyser konstant, når parringen er afsluttet.

11.2 Betjening

Sådan fås der adgang til Bluetooth-lydtilstanden	Tryk på knappen på MAESTRO eller fjernbetjeningen.
Sådan startes afspilning	Vælg en lydfil fra din afspiller med Bluetooth aktiveret, og start afspilningen.
Sådan sættes afspilning på pause eller fortsættes	Tryk på .
Sådan går du til den forrige eller næste lydfil	Tryk på eller .
Sådan søges der hurtigt frem eller tilbage i en lydfil	Tryk på eller , og hold den trykkes ind under afspilning.

Sådan afbrydes Bluetooth-forbindelsen	<ul style="list-style-type: none"> • Skift til en anden afspilningstilstand, eller • vælg [Afbryd Bluetooth] fra opsætningsmenuen (se nedenfor), eller • tryk på  på fjernbetjeningen, og hold den trykket ind.
Sådan gennemses lydfilesinformationen (hvis den er tilgængelig)	Tryk flere gange på INFO på fjernbetjeningen.
Sådan mutes eller gendannes lyden	Tryk på knappen  på fjernbetjeningen.

11.3 Opsætningsmenu



Tryk på **SETUP** i Bluetooth-lydtilstand for at få adgang til opsætningsmenuen (se kapitlet "Brug af menuerne"). De følgende optioner er tilgængelige, og de aktuelle indstillinger (hvis relevante) er markeret med en asterisk (*).

- [Bluetooth disconnect]
Til at afbryde Bluetooth-forbindelsen.
- [Se detaljer]
 - [Bluetooth Info]: Til at vise status for den eksisterende Bluetooth-forbindelse.
 - [Tilsluttet enhed]: Til at vise navnet på den eksisterende forbundne Bluetooth-enhed.
- [System Opsætning]
Se kapitlet "System Opsætning".
- [Hoved Menu]
Til at få adgang til andre afspilningstilstande eller sleeptimer.

12 AUX In 1

12.1 Betjening

Din eksterne afspiller (f.eks. Blu-ray-afspiller) skal være forbundet med AUX-indgangsstik 1 på MAESTRO ved hjælp af et lyd kabel (med RCA-stik, medfølger ikke).

Sådan fås der adgang til AUX In 1	Tryk på knappen AUX på MAESTRO eller fjernbetjeningen for at skifte til AUX In. 1-tilstand.
Sådan startes og styres afspilning	Alle afspilningsaktiviteter skal udføres på den eksterne afspiller.
Sådan mutes eller gendannes lyden	Tryk på knappen  eller  .

DK

12.2 Opsætningsmenu



Tryk på **SETUP** i AUX In 1-tilstanden for at få adgang til opsætningsmenuen (se kapitlet "Brug af menuerne"). De følgende optioner er tilgængelige, og de aktuelle indstillinger (hvis relevante) er markeret med en asterisk (*).

- [Bluetooth hovedtelefon]
Til at forbinde eller afbryde Bluetooth-hovedtelefoner, se kapitlet "Grundlæggende betjening".
- [System Opsætning]
Se kapitlet "System Opsætning".
- [Hoved Menu]
Til at få adgang til andre afspilningstilstande eller sleeptimer.

13 AUX In 2

13.1 Betjening

Din eksterne afspiller (f.eks. MP3-afspiller) skal være forbundet med AUX-indgangsstik 2 på MAESTRO ved hjælp af et lyd kabel (med 3,5 mm stik, medfølger ikke).

Sådan fås der adgang til AUX In 2	Tryk på knappen AUX på MAESTRO eller fjernbetjeningen for at skifte til AUX In. 2-tilstand.
Sådan startes og styres afspilning	Alle afspilningsaktiviteter skal udføres på den eksterne afspiller.
Sådan mutes eller gendannes lyden	Tryk på knappen  eller  .

13.2 Opsætningsmenu



Tryk på **SETUP** i AUX In 2-tilstanden for at få adgang til opsætningsmenuen (se kapitlet "Brug af menuerne"). De følgende optioner er tilgængelige, og de aktuelle indstillinger (hvis relevante) er markeret med en asterisk (*).

- [Bluetooth hovedtelefon]
Til at forbinde eller afbryde Bluetooth-hovedtelefoner, se kapitlet "Grundlæggende betjening".
- [System Opsætning]
Se kapitlet "System Opsætning".
- [Hoved Menu]
Til at få adgang til andre afspilningstilstande eller sleeptimer.

14 Optisk tilstand

14.1 Betjening

Din eksterne afspiller (f.eks. tv, lydforstærker) skal være forbundet med optisk indgangsstik 1 på MAESTRO ved hjælp af et optisk kabel (TOSLINK) (medfølger ikke).

Sådan fås der adgang til optisk tilstand	Tryk på knappen DIGITAL på MAESTRO eller fjernbetjeningen for at skifte til den optiske tilstand.
Sådan startes og styres afspilning	Alle afspilningsaktiviteter skal udføres på den eksterne afspiller.
Sådan mutes eller gendannes lyden	Tryk på knappen  eller  .

DK

14.2 Opsætningsmenu

Tryk på **SETUP** i optisk indgangstilstand for at få adgang til opsætningsmenuen (se kapitlet "Brug af menuerne"). De følgende optioner er tilgængelige, og de aktuelle indstillinger (hvis relevante) er markeret med en asterisk (*).

- [Audio clock sync.] [Til], [Fra]
For fejlfri lydtransmission med nogle eksterne enheder er det nødvendigt at deaktivere audioursynkroniseringen.
- [Bluetooth hovedtelefon]
Til at forbinde eller afbryde Bluetooth-hovedtelefoner, se kapitlet "Grundlæggende betjening".
- [System Opsætning]
Se kapitlet "System Opsætning".
- [Hoved Menu]
Til at få adgang til andre afspilningstilstande eller sleeptimer.





Den optiske indgang understøtter kun musikkilder med lineær PCM, 2 kanaler, 16 eller 24 bit.

15 Koaksial tilstand

15.1 Betjening

Din eksterne afspiller (f.eks. tv, Blu-ray og DVD-afspiller) skal være forbundet med optisk indgangsstik 1 på MAESTRO ved hjælp af et koaksialkabel (RCA) (medfølger ikke).

Sådan fås der adgang til koaksial tilstand	Tryk på knappen DIGITAL på MAESTRO eller fjernbetjeningen for at skifte til den koaksiale tilstand.
Sådan startes og styres afspilning	Alle afspilningsaktiviteter skal udføres på den eksterne afspiller.
Sådan mutes eller gendannes lyden	Tryk på knappen  eller  .

15.2 Opsætningsmenu

Tryk på **SETUP** i koaksial indgangstilstand for at få adgang til opsætningsmenuen (se kapitlet "Brug af menuerne"). De følgende optioner er tilgængelige, og de aktuelle indstillinger (hvis relevante) er markeret med en asterisk (*).

- [Bluetooth hovedtelefon]
Til at forbinde eller afbryde Bluetooth-hovedtelefoner, se kapitlet "Grundlæggende betjening".
- [System Opsætning]
Se kapitlet "System Opsætning".
- [Hoved Menu]
Til at få adgang til andre afspilningstilstande eller sleeptimer.



Den koaksiale indgang understøtter kun musikkilder med lineær PCM, 2 kanaler, 16 bit eller 24 bit.

16 CD-tilstand



BEMÆRK!

Fare for beskadigelse!





Ukorrekt håndtering af MAESTRO kan medføre beskadigelse.

Diskformater, der ikke understøttes, må ikke sættes i MAESTRO.

16.1 Betjening

MAESTRO kan afspille lydfiler, der er gemt på en lyd-CD, CD-R og CD-RW. Afspilningen kan afhænge af diskens kvalitet.

DK

Sådan fås der adgang til CD-tilstanden	Tryk på knappen CD på MAESTRO eller fjernbetjeningen.
Sådan sættes afspilning på pause eller fortsættes	Tryk på ▶ .
Sådan stoppes afspilning	Tryk på ■ .
Sådan går du til den forrige eller næste lydfil	Tryk på ◀◀ eller ▶▶ .
Sådan søges der hurtigt frem eller tilbage i en lydfil	Tryk på ◀◀ eller ▶▶ , og hold den trykket ind under afspilning.
Sådan vælges en afspilningstilstand	Tryk flere gange på FAV . <ul style="list-style-type: none">•  = Gentag afspilning af alle numre•  = Gentag afspilning af et nummer•  = Shuffle-afspilning
Sådan gennemses lydfilesinformationen (hvis den er tilgængelig)	Tryk flere gange på INFO på fjernbetjeningen.
Sådan mutes eller gendannes lyden	Tryk på knappen  på fjernbetjeningen.

16.2 Opsætningsmenu



Tryk på **SETUP** i CD-tilstand for at få adgang til opsætningsmenuen (se kapitlet "Brug af menuerne"). De følgende optioner er tilgængelige, og de aktuelle indstillinger (hvis relevante) er markeret med en asterisk (*).

- [Fortsæt indstilling]
CD'en fortsætter afspilningen fra det senest afspillede sted, selv hvis du har skiftet tilstande eller sat enheden i standby-tilstand. Denne funktion afsluttes, når du skubber CD'en ud. Denne funktion er for eksempel beregnet til lydbøger.
- [Bluetooth hovedtelefon]
Til at forbinde eller afbryde Bluetooth-hovedtelefoner, se kapitlet "Grundlæggende betjening".
- [System Opsætning]
Se kapitlet "System Opsætning".
- [Hoved Menu]
Til at få adgang til andre afspilningstilstande eller sleeptimer.

17 Phono-tilstand

17.1 Betjening

Din pladespiller skal være forbundet med phono-indgangsstikket på MAESTRO ved hjælp af et lyd kabel (medfølger ikke).

Sådan fås der adgang til PHONO-tilstanden	Tryk på knappen PHONO på MAESTRO eller fjernbetjeningen.
Sådan startes og styres afspilning	Alle afspilningsaktiviteter skal udføres på den eksterne afspiller.
Sådan mutes eller gendannes lyden	Tryk på knappen  eller  .

DK

17.2 Opsætningsmenu

Tryk på **SETUP** i Phono-indgangstilstanden for at få adgang til opsætningsmenuen (se kapitlet "Brug af menuerne"). De følgende optioner er tilgængelige, og de aktuelle indstillinger (hvis relevante) er markeret med en asterisk (*).

- [Phono noise reduction]
Tænd "Phono bypass playback" for at reducere summen og støj. Phono-indgangen omgår DSP og går direkte til lydstyrkereguleringen.
- [Bluetooth hovedtelefon]
Til at forbinde eller afbryde Bluetooth-hovedtelefoner, se kapitlet "Grundlæggende betjening".
- [System Opsætning]
Se kapitlet "System Opsætning".
- [Hoved Menu]
Til at få adgang til andre afspilningstilstande eller sleeptimer.



Equalizerindstillingen er ikke aktiv, når støjreduktionen er aktiveret.

18 Streamingtjenester

Din MAESTRO kan afspille indhold fra følgende streamingtjenester:



Symbolerne for disse tjenester findes også i displayet på din MAESTRO.



Din enhed (f.eks. smartphone) skal være forbundet med det samme netværk som din MAESTRO!

Du kan få tips om OKTIV™-appen i kapitlet 21.

Vi anbefaler, at du først installerer OKTIV™-appen på enheden, som du ønsker at bruge til at styre din MAESTRO (enheden kan for eksempel være en smartphone eller tablet).



Bemærk: Brug af streamingtjenester kræver aftaler med streamingudbyderne. De kan være forbundet med omkostninger. Især gratis tilbud indeholder ofte reklame. Enhver ændring er streamingtjenestens ansvar. Besøg streamingtjenestens hjemmeside for at få yderligere information.



Nogle tjenester kan også betjenes direkte via streamingtjenestens app eller på selve MAESTRO. Informér dig hos den pågældende streamingudbyder.

18.1 Betjening

Fremgangsmåderne, der beskrives nedenfor, gælder ens for alle tilgængelige streamingtjenester.

Valg af en streamingtjeneste	<p>Tryk på knappen  på fjernbetjeningen, og gå til valg af den ønskede streamingtjeneste. Symbolerne for tjenesterne, der er anført ovenfor, vises også tilsvarende i displayet på din MAESTRO.</p> <p>Eller tryk en gang på MENU, derefter på ⏮ eller ⏭ (eller drej på navigationsknappen) for at vælge den ønskede streamingtjeneste, og tryk derefter på OK for at bekræfte.</p>
Log ind på en streamingkonto (Deezer, Amazon Music)	Du kan bruge en streamingtjeneste på din MAESTRO ved at logge ind på MAESTRO eller OKTIV™-appen, der er installeret på din mobile enhed, med din personlige konto. Følg anvisningerne på skærmen.
Sådan bruges Spotify Connect	Brug din telefon, tablet eller computer som en fjernbetjening til Spotify. Gå til spotify.com/connect for at se hvordan.
Sådan sættes afspilning på pause eller fortsættes	Tryk på ⏸ .
Sådan går du til den forrige eller næste lydfil	Tryk på ⏮ eller ⏭ .
Sådan gemmes et nummer i den forindstillede liste	<p>Der kan maksimalt gemmes 8 numre for Deezer samt Amazon Music og 10 for Spotify.</p> <ol style="list-style-type: none">1. Tryk på knappen FAV på MAESTRO, og hold den trykket ind, indtil den forindstillede liste og [Gem forindstill.] vises.2. Tryk på + eller - på fjernbetjeningen (eller drej på navigationsknappen) for at vælge et forindstillet nummer, og tryk derefter på OK for at bekræfte.
Sådan gemmes et nummer direkte i den forindstillede liste	På fjernbetjeningen: Tryk på en af knapperne for et forindstillet nummer 1-8 (Spotify 0-9), og hold den trykket ind.

DK

Sådan hentes et nummer i den forindstillede liste	Du har 2 muligheder for at vælge en gemt forindstilling: 1. Tryk på FAV . Tryk på + eller - på fjernbetjeningen (eller drej på navigationsknappen) for at vælge en radiostation i den forindstillede liste, og tryk derefter på OK for at bekræfte. 2. Tryk på en knap for en forindstillet station (1-8) på fjernbetjeningen (Spotify 0-9) for at få adgang til en gemt forindstillet station (1-30).
Sådan gennemses nummerinformation (hvis den er tilgængelig)	Tryk flere gange på INFO på fjernbetjeningen.
Sådan mutes eller gendannes lyden	Tryk på knappen  på fjernbetjeningen.

18.2 Opsætningsmenu

Tryk på **SETUP** i musikstreamingtjenesterne for at få adgang til opsætningsmenuen (se kapitlet "Brug af menuerne"). De følgende optioner er tilgængelige, og de aktuelle indstillinger (hvis relevante) er markeret med en asterisk (*).

- [Bluetooth hovedtelefon]
Til at forbinde eller afbryde Bluetooth-hovedtelefoner, se kapitlet "Grundlæggende betjening".
- [System Opsætning]
Se kapitlet "System Opsætning".
- [Hoved Menu]
Til at få adgang til andre afspilningstilstande eller sleeptimer.

19 Sleptimer

Med sleptimeren indstilles, hvor lang tid der går, før MAESTRO slukker automatisk.

1. Tryk på **SETUP** i enhver afspilningstilstand, og vælg derefter [Hoved Menu] og derefter [Sleep].
Eller tryk direkte på **SLEEP**-knappen på fjernbetjeningen for at aktivere eller deaktivere sleptimeren.
2. Tryk på **+** eller **-** på fjernbetjeningen (eller drej på navigationsknappen) for at vælge en sleptimer (15, 30, 45, 60 eller 90 min).
3. Tryk på **OK** for at bekræfte valget.

Når sleptimeren er aktiveret, vises sleptimer-ikonet () og den resterende tid. Vælg [Søvnmode er slukket] for at annullere sleptimeren.

DK

20 System Opsætning

20.1 Adgang til systemopsætningen

- Tryk på **SETUP** i enhver afspilningstilstand, og vælg derefter [System Opsætning].
- Se kapitlerne nedenfor for detaljer om hver indstillingsoption.
- De aktuelle indstillinger (hvis relevante) er markeret med en asterisk (*).
- Se kapitlet "Brug af menuerne" for at gennemse og foretage valg i systemopsætningen.

20.2 Equaliser

Vælg en af equaliseroptionerne for at tilpasse lyden til din smag.

- [Lydstyrke]
(Kaldes normalt Loudness) Når Lydstyrke er aktiveret, tilpasses diskant- og basniveauerne, så de passer til den aktuelle volumen, således at sarte lyde stadig kan høres klart, når du lytter til din musik ved lav styrke.
- [Bas]
Justerer basniveauet, så det er afstemt i forhold til lyden i afspilningen.
- [Diskant]
Justerer diskantniveauet, så det er afstemt i forhold til lyden i afspilningen.
- [Balance]
Justerer lydbalancen mellem de venstre og højre forstærkerudgange.
- [Højttalere]
Vælg de tilsluttede højttaleres størrelse, så de passer til MAESTRO.
 - [Maks. effekt]
Egnet til store højttalere med høj effekt-capability (fuld frekvensreaktion, ingen begrænser)
 - [Middel effekt]
Egnet til højttalere med middel effekt-capability (fuld frekvensreaktion, begrænset til 100 W @ 4 ohm eller 50 W @ 8 ohm)
 - [2.1 System]
Egnet til 2.1-lydsystemer (forstærkerne i MAESTRO betjenes med Linkwitz-højpasfilter, 2. orden, ingen effektbegrænser).

- [Crossover-frekvens]
Vælger den ønskede crossover-frekvens (80 Hz er standard). Se også kapitlet 3.6.
- [RumkorrektioEQ]
Med denne funktion kan rumkorrektionen slå til eller fra. For flere detaljer, se kapitlet 22.

20.3 Netværk

- [Netværks-wizard]
Til at oprette netværksforbindelse.
- [PBC Wlan-opsætning]
Vælg denne option, hvis din trådløse router både understøtter WPS- og PBC-opsætningsmetoder.
- [Vis indstillinger]
Til at vise aktuel netværksinformation.
- [Manuel opsætning]
Vælg [DHCP Til] under optionen [Trådløst] for at tildele IP-adresse automatisk eller [DHCP Fra] for at tildele den manuelt.
- [NetRemote PIN setup]
Til at opsætte en NetRemote PIN.
- [Netværksprofil]
Til at vise en liste over netværk, der er gemt af MAESTRO.
- [Ryd netværksindstillinger]
Til at rydde alle netværksindstillinger.
- [Behold netværket tilsluttet]
Til at bevare eller afbryde WLAN-netværket. Hvis du vælger [JA], kan du aktivere MAESTRO fra standby med en fjernapp. Hvis du vælger [NEJ], deaktiverer du WLAN-forbindelsen i standby-tilstanden.

20.4 Tid/dato

- [Indstil Tid/Dato]
Til at indstille tid og dato.
- [Auto-opdatér]
Til at vælge en kilde (radio, internetnetværk eller ingen opdatering) for automatisk opdatering af tid og dato.
 - Hvis du opdaterer tid fra en kilde (radio - FM/DAB), har sommertidsindstillingen ingen funktion.
 - Hvis du opdaterer tid fra internetnetværket, skal du indstille din tidszone.
- [Indstil format]
Til at indstille 12- eller 24-timers tidsformat.
- [Indstil tidszone]
Til at indstille en tidszone.
- [DST]
Til at aktivere eller deaktivere sommertid.

20.5 Inaktiv standby

- Med denne option indstilles, hvor lang tid der går, før MAESTRO slukker automatisk. Der findes følgende muligheder: Fra, 2, 4, 5 og 6 timer.

20.6 Sprog

- Med denne option indstilles menusproget. Der findes følgende muligheder: Engelsk, tysk, dansk, spansk, fransk, italiensk, hollandsk, norsk, polsk, portugisisk, finsk, svensk og tyrkisk.

20.7 Gendan Fabriksindstillinger

- Denne option rydder alle brugerdefinerede indstillinger og erstatter dem med de oprindelige standardindstillinger.

20.8 Softwareopdatering

- [Auto check]
Til at indstille regelmæssigt tjek for opdatering.

- [Check nu]
Til at tjekke efter opdatering med det samme.
Hvis en ny software er tilgængelig, spørger MAESTRO, om du ønsker at fortsætte med en opdatering.
Sørg inden softwareopdatering for, at MAESTRO er tilsluttet en stabil strømforsyning. Afbrydelse af strømmen under en softwareopdatering kan beskadige MAESTRO.

20.9 Opsætningsguide

- Til at gennemføre første opsætning (se kapitlet "Gennemførelse af første opsætning").

20.10 Information

- Her vises den aktuelle softwareversion, Spotify-version, radio-ID og enhedsnavn.

20.11 Baggrundsllys

Sådan indstilles displayets lysstyrke: Sensoren på forsiden af MAESTRO tilpasser automatisk displayets lysstyrke ud fra omgivelsernes lysforhold. Du kan tilpasse dine indstillinger til forhold med kraftig eller svag belysning, f.eks. i dit soveværelse.

- [Højt niveau]
Niveau 8 til 15
- [Lavt niveau]
Niveau 1 til 8

21 Brug af OKTIV™ appen til at styre MAESTRO

MAESTRO er kompatibel med Frontier Smart Technologies OKTIV™-appen. Appen tilbyder omfattende fjernstyringsfunktioner til FS-baserede lydmoduler med en iOS- eller Android-smartenhed.

Sådan installeres og bruges OKTIV™-appen:

1. Download OKTIV™-appen fra "App Store" eller "Google Play", og installér den på din iOS- eller Android-smartenhed.



2. Forbind din smartenhed med samme WLAN-netværk som MAESTRO.
3. Start OKTIV™-appen på din smartenhed. Appen søger efter kompatible lydsystemer.
4. Vælg "MAESTRO" fra listen over tilgængelige lydsystemer.

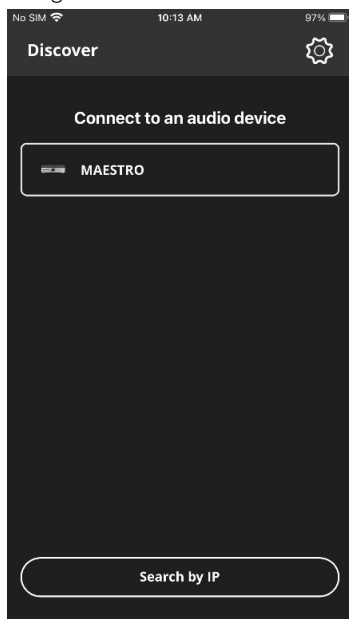

5. Styr MAESTRO via OKTIV™-appen.

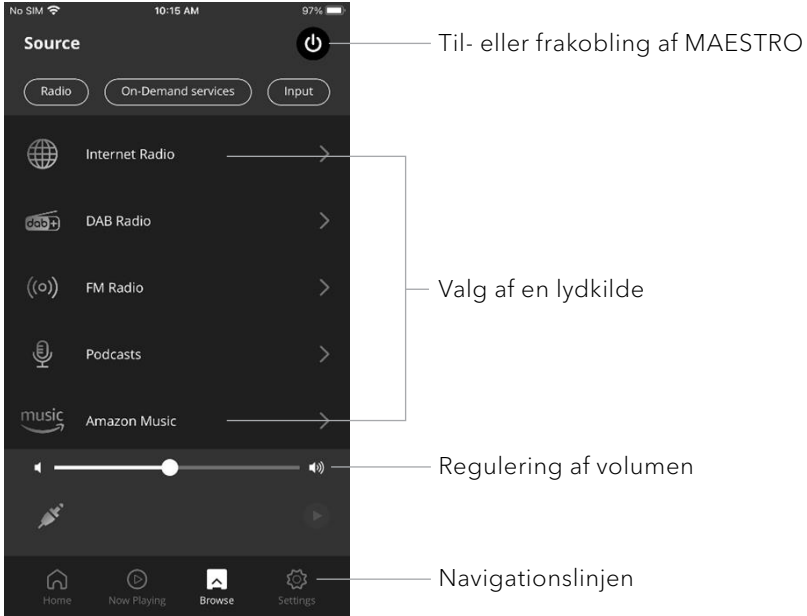

DK

 Besøg hjemmesiden for kundeservice:
<https://support.oktiv.app/>



22 Rumkorrektion

MAESTRO har en rumkorrektionsfunktion, en proces, hvor digitale filtre bruges til at korrigere rumafvigelser. sonoro's rumkorrektion-app guider dig gennem hele processen.

Sådan installeres og bruges sonoro-rumkorrektion-appen:

1. Download appen "sonoro Room Correction" fra "App Store", og installér den på din iOS-enhed.



sonoro-rumkorrektion-appen kan kun fås til iOS-enheder.

2. Tænd MAESTRO, og skift til Bluetooth-betjeningstilstanden.
3. MAESTRO bør ikke være forbundet med nogen smart-enheder. Det lille Bluetooth-ikon  blinker.
4. Sørg for, at Bluetooth-funktionen i den iOS-enhed er slået til. Start rumkorrektion-appen på din iOS-enhed. Appen søger efter kompatible lydssystemer.
5. Vælg 'MAESTRO' i listen med tilgængelige enheder.

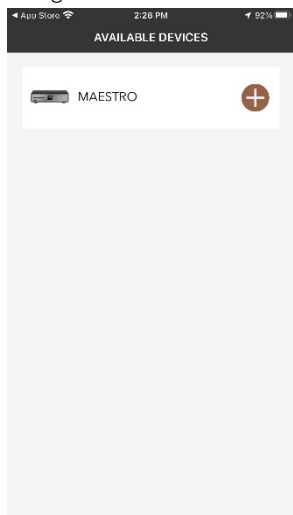

6. Derefter vises hovedbetjeningskærmen. Vælg 'BEGIN CORRECTION' (start korrektion).

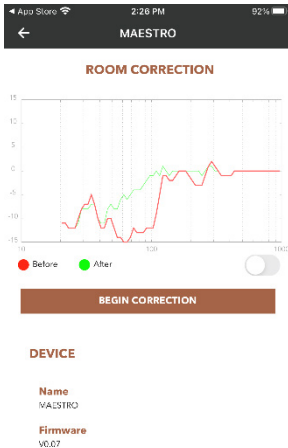

7. Følg appens anvisninger, og vælg "OK" for at tillade adgang til din mikrofon for appen "sonoro Room Correction".

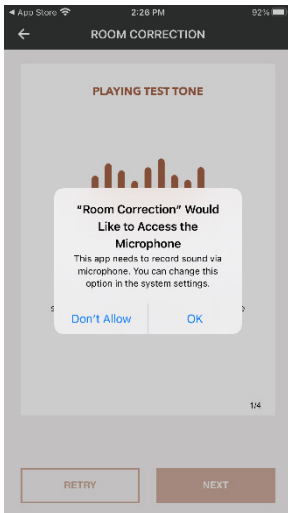

8. Trin 1, du bør høre en kort testtone. Tryk på 'NEXT' (næste) for at fortsætte.

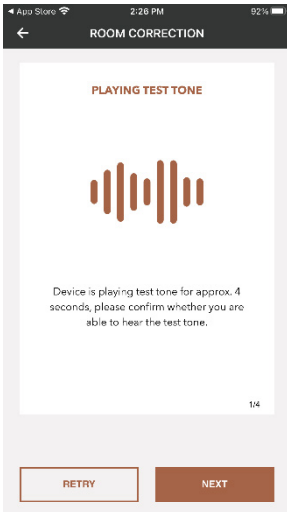

9. På trin 2 afspilles testtonen kontinuerligt i 50 sekunder. For at opnå det bedste resultat anbefaler vi at gå rundt i rummet med din iPhone i hånden og optage lyden fra flere positioner

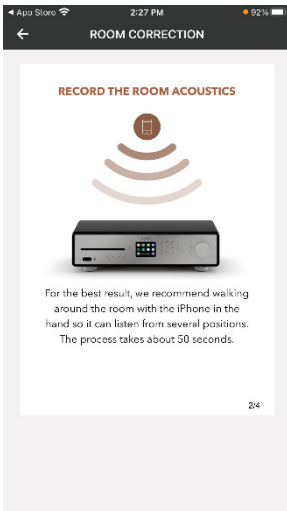

10. Trin 3: Appen korrigerer udgangssignalet fra din MAESTRO på grundlag af de optagede data for at forbedre den akustiske funktion i dit rum.

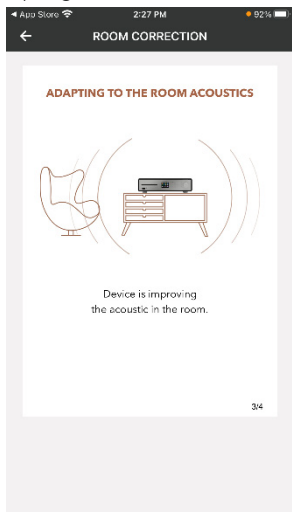

11. På trin 4 viser appen den optimerede grønne kurve og anvender den nye filterindstilling automatisk på MAESTRO. Tryk på "OK" for at fortsætte.

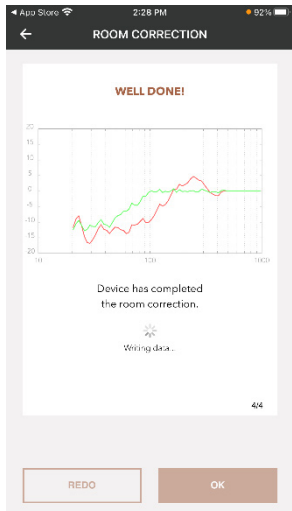

Appen skifter tilbage til hovedbetjeningskærmen. Der vises frekvensreaktioner for dit rum før og efter korrektionen.

DK

23 Fejlfinding

Der kan opstå funktionsfejl på alt elektrisk udstyr. Det betyder ikke nødvendigvis, at der findes en defekt på MAESTRO. Se tabellen nedenfor for tips til fejlfinding.

Fejlfunktion	Mulig årsag	Løsning
Ingen strøm.	Strømkablet er ikke tilsluttet korrekt.	Tilslut strømkablet korrekt.
MAESTRO reagerer ikke.	Der findes en fejl i MAESTRO.	Træk strømstikket ud, og sæt det i igen. Tænd derefter igen for MAESTRO.
MAESTRO skifter til standby-tilstand automatisk.	Sleptimeren er aktiveret.	Tænd MAESTRO, og start afspilning igen.
	Den uaktiverede standby-funktion er aktiv, fordi MAESTRO ikke blev brugt i den specificerede tid.	Til at deaktivere den inaktive standby-funktion.
	De tilsluttede højttaleres impedans er ukorrekt.	Tilslut højttalere med specifikt impedansområde 4 Ω - 16 Ω .
	Beskyttelseskredsløbet er blevet aktiveret på grund af en kortslutning.	Sno de uisolerede ledere på hvert højttalerkabel ordentligt, og tilslut dem igen MAESTRO og højttalerne.
Fjernbetjeningen virker ikke eller virker kun sporadisk.	Afstanden til MAESTRO er for stor.	Reducér afstanden mellem fjernbetjeningen og MAESTRO.
	Batteriet er brugt op.	Udskift batteriet.

Fejlfunktion	Mulig årsag	Løsning
Ingen eller dårlig lyd.	Lyden er slået fra.	Regulér volumen.
	Den eksterne højttalere er ikke tilsluttet korrekt.	Kontrollér højttalerneledningernes tilslutning og polaritet.
	MAESTRO er ikke i korrekt afspilningstilstand.	Vælg en anden afspilningstilstand.
	Hovedtelefon er tilsluttet.	Træk hovedtelefonstikket ud.
	FM/DAB- eller internetmodtagelse er dårlig.	Udvid/justér FM/DAB-antennen, eller kontrollér WLAN-forbindelsen.
	Der findes radiostøj.	Hold MAESTRO på afstand af andre elektroniske enheder.
	Ingen lyd ved optisk eller koaksial indgang	Vælg PCM som udgangskilde på den eksterne enhed.
	På grund af overbelastningen er beskyttelseskredsløbet aktiveret.	Sluk MAESTRO, og tænd den igen for at nulstille beskyttelseskredsløbet.
	Lydudfald i optisk tilstand.	Sluk audioursynkroniseringen (se afsnittet "Optisk tilstand").
Utilstrækkelig WLAN-signalstyrke.	Routeren er for langt væk, eller der er spærret for den.	Anbring MAESTRO tættere på routeren, eller justér WLAN-antennens position.

DK

Fejlfunktion	Mulig årsag	Løsning
Kan ikke forbinde med WLAN-netværket.	Routeren er ikke tændt eller fungerer ikke korrekt.	Tænd routeren, eller kontrollér routerens tilstand.
	Ukorrekt opsætningsmetode.	Kontrollér, om routeren understøtter WPS og anvender den korrekte opsætningsmetode (PBC eller PIN). Konfigurér WLAN-indstillingerne igen.
Nogle internetradio-stationer forsvinder fra stationslisten.	Stationen fjernes fra listen, når den stopper med at sende.	Tjek igen senere. Når stationen sender igen, vises den igen i listen.
CD-afspilning starter ikke.	CD-formatet understøttes ikke.	Sæt et korrekt CD-format i CD-åbningen.
	CD'en er snavset.	Rengør CD'en.
	CD'en er beskadiget.	Sæt en anden CD i CD-åbningen.
USB-enheden oplades ikke.	USB-kablet er ikke forbundet eller beskadiget.	Kontrollér USB-kablet.
USB-enheden spiller ikke musik.	USB-afspilning understøttes ikke.	USB-porten bruges til opladning.
Kraftig summen og støj i Phono-tilstanden. Maksimal volumen er for lav i Phono-tilstand.	GND-kablet er ikke forbundet.	Phono-GND tilsluttet korrekt i MAESTRO og pladespiller.
	Brug af forkert phono-patron.	Brug en MM-pickup (Moving Magnet).
	Pladespilleren og højttalerne er for tætte på hinanden.	Flyt pladespilleren og højttalerne så langt væk fra hinanden som muligt.
Internetradiostation virker sommetider ikke.	Nogle stationer understøtter kun et begrænset antal lyttere.	Prøv igen senere.
	Stationen sender ikke.	Prøv igen senere.

24 Rengøring



BEMÆRK!

Materiel beskadigelse som følge af ukorrekt rengøring!

Ukorrekt rengøring kan medføre beskadigelse på MAESTRO, eller at visse funktioner holder op med at virke.

- Brug aldrig slibende eller opløsningsmiddelholdige rengøringsmidler, da de kan beskadige overfladen på MAESTRO.
- Brug aldrig varm- eller trykluft til at tørre MAESTRO.
- Kanterne og hjørnerne på MAESTRO er sårbare over for tryk. Beskyt disse områder for at hindre dem i at blive udsat for et for kraftigt tryk.

DK

Fjernelse af fingeraftryk og let snavs

- Rengør kun MAESTRO udvendigt med en blød og tør klud.

Fjernelse af kraftig snavs

- Rengør kun MAESTRO udvendigt med en let fugtig klud, og tør derefter MAESTRO med en blød og tør klud.

25 Garanti

Når du fremsætter garantikrav, gælder følgende uden, at det begrænser dine juridiske rettigheder:

- Garantikrav kan kun gøres gældende inden for en periode på maks. 2 år (1 år i Nordamerika og Australien) regnet fra købsdatoen.
- sonoro audio GmbH skal efter eget skøn gratis reparere eller erstatte MAESTRO ved mangler opstået som følge af materiale- eller produktionsfejl inden for garantiperioden.
- I tilfælde af en klage bedes du kontakte din forhandler eller vores kundeserviceafdeling. Du finder vores kontaktoplysninger under "Kontaktoplysninger" (kapitel 1.1) eller på vores hjemmeside www.sonoro.com
- Der påbegyndes ikke en ny garantiperiode efter reparation eller udskiftning af MAESTRO. Garantiperioden på 2 år (1 år i Nordamerika og Australien) fra købsdatoen er fortsat gældende.
- Garantien omfatter ikke batterier, skader forårsaget af utilsigtet brug, normal slitage samt mangler, der kun minimalt påvirker værdien eller brugbarheden af MAESTRO. Garantien bortfalder også i tilfælde af ændringer, der ikke er foretaget af vores autoriserede servicecenter.
- Denne garanti begrænser eller ophæver ikke køberens mulighed for gratis at gøre sine lovsikrede rettigheder gældende i tilfælde af mangler.

WIR DANKEN IHNEN FÜR IHR VERTRAUEN

Bei der Entwicklung und Produktion unserer Audioprodukte legen wir größten Wert auf Qualität und höchstmögliche Sorgfalt. Dazu gehört auch, dass jeder einzelne Lautsprecher vor dem Verlassen des Werkes auf Herz und Nieren geprüft wird.

Es ist uns daher besonders wichtig, dass Sie nach dem Kauf noch lange Freude an Ihrem MAESTRO haben. Ist der Inhalt unvollständig oder beschädigt? Gibt es Anlass zu Beanstandungen? Wir lassen Sie mit Ihren Fragen nicht allein. Verlassen Sie sich auf das Know-how unserer Service-Mitarbeiter. Unser Service-Team weiß alles, was es über die sonoro Produkte zu wissen gibt und berät Sie freundlich, schnell und kompetent.

WE THANK YOU FOR YOUR TRUST

At sonoro we are putting the utmost effort in to developing state-of-the-art products with impeccable quality standards. It is very important to us that you stay satisfied with your sonoro product for the lifetime of the unit. If for any reason you need assistance or have a warranty claim, please do not hesitate to get in touch with our Service Team.

NOUS VOUS REMERCIONS DE VOTRE CONFIANCE

Chez sonoro nous sommes très attachés à la qualité irréprochable de nos produits. Nous ne souhaitons rien de moins que votre entière satisfaction. En cas de besoin d'assistance ou de réclamation, n'hésitez pas à prendre contact avec notre équipe de Service-Après-Vente.

DEUTSCHLAND - HQ

sonoro audio GmbH
Hammer Landstraße 45, 41460 Neuss, Deutschland
Phone +49 2131 8834-141
Fax +49 2131 7517-599
E-mail support@sonoro.com
Internet www.sonoro.com

ÖSTERREICH

+49 2131 8834141
austria@sonoro.com

SCHWEIZ

swiss@sonoro.com

ITALIA

italy@sonoro.com

BELGIEN

belgium@sonoro.com

POLSKA

poland@sonoro.com

HONG KONG

+852 2618 5900
hongkong@sonoro.com

SVERIGE

sweden@sonoro.com

UNITED KINGDOM

uk@sonoro.com

ESPAÑA

spain@sonoro.com

NEDERLAND

netherlands@sonoro.com

HRVATSKA

croatia@sonoro.com

SUOMI

finland@sonoro.com

FRANCE

france@sonoro.com

PORTUGAL

portugal@sonoro.com

LUXEMBOURG

luxembourg@sonoro.com

NORGE

norway@sonoro.com

AUSTRALIA

australia@sonoro.com