

ELITE SO-911

MUSIC SYSTEM WITH INTERNET RADIO, DAB+,
ALARM FUNCTION, WIFI, CD PLAYER & BLUETOOTH®



Bedienungsanleitung
Operating manual
Mode d'emploi

Gesamtinhaltsverzeichnis

DE	Bedienungsanleitung	5
GB	Operating manual.....	59
FR	Mode d'emploi.....	111

R24-01



ELITE

SO-911

**MUSIKSYSTEM MIT INTERNETRADIO, DAB+,
WECKFUNKTION, WIFI, CD-PLAYER & BLUETOOTH®**



Bedienungsanleitung

Inhaltsverzeichnis

1. Einleitung	8
1.1 Kontaktdaten	8
1.2 Bestimmungsgemäße Verwendung	9
2. Kennenlernen Ihres ELITE	9
2.1 Lieferumfang.....	9
2.2 Bedienelemente und Anschlüsse.....	10
2.3 Technische Daten	15
2.4 Prüfzeichen und Zertifikate	17
3. Erste Schritte	18
3.1 ELITE auspacken	18
3.2 Anschließen der Stromversorgung	18
3.3 Vorbereiten der Fernbedienung	19
3.4 Auswechseln der Batterie in der Fernbedienung.....	19
3.5 Verwendung der Antennen.....	20
3.6 Ersteinrichtung	20
4. Allgemeine Funktionen	23
5. Menü-Übersicht	24
6. Anzeige-Symbole	25
7. FM Radio	26
7.1 Betrieb	26
7.2 Einrichtungsmenü	27
8. DAB+ Radio	28
8.1 Betrieb	28
8.2 Einrichtungsmenü	29
9. Internetradio	31
9.1 Betrieb	31
9.2 Einrichtungsmenü	32
9.3 Senderliste	33
10. Podcast-Modus	34
10.1 Betrieb	34
10.2 Einrichtungsmenü	35
10.3 Podcast-Liste	36
11. Bluetooth	37
11.1 Verbinden.....	37
11.2 Betrieb	37
11.3 Einrichtungsmenü	38

12. AUX In.....	39
12.1 Betrieb	39
12.2 Einrichtungsmenü.....	39
13. CD-Modus.....	40
13.1 Betrieb	40
13.2 Einrichtungsmenü.....	41
14. Streaming Dienste.....	42
14.1 Betrieb	43
14.2 Einrichtungsmenü.....	44
15. Alarmfunktionen.....	45
15.1 Alarm einstellen	45
15.2 Alarm ein- oder ausschalten.....	46
15.3 Ein Alarmsignal ausschalten.....	46
15.4 Snooze (Schlummer-Funktion)	46
16. Sleoptimer (automatische Abschalt- Funktion).....	47
17. Systemeinstellungen.....	48
17.1 Zugang zu den Systemeinstellungen	48
17.2 Equalizer.....	48
17.3 Netzwerk	48
17.4 Zeit/Datum	49
17.5 Inaktiver Standby.....	49
17.6 Sprache	49
17.7 Werkseinstellungen	49
17.8 Software Update	49
17.9 Einrichtungsassistent.....	50
17.10 Info	50
17.11 Anzeigehelligkeit	50
18. Verwendung der OKTIV™ App zur Steuerung des ELITE	51
19. Fehlerbehebung	53
20. Reinigung	55
21. Garantie	56

1. Einleitung



Vielen Dank, dass Sie sich für den Kauf eines ELITE entschieden haben. Diese Bedienungsanleitung und die Sicherheitshinweise vermitteln Ihnen alle notwendigen Informationen für einen störungsfreien und sicheren Betrieb des ELITE.

- Lesen Sie Bedienungsanleitung und Sicherheitshinweise vollständig durch, bevor Sie ELITE verwenden.
- Bewahren Sie Bedienungsanleitung und Sicherheitshinweise zum späteren Nachschlagen auf.
- Falls Sie ELITE an Dritte weitergeben, geben Sie auch die Bedienungsanleitung und die Sicherheitshinweise mit.
- Die Nichtbeachtung dieser Bedienungsanleitung und Sicherheitshinweise kann zu schweren Verletzungen oder Schäden am ELITE führen.
- Für Schäden, die aufgrund Nichtbeachtung dieser Bedienungsanleitung und der Sicherheitshinweise entstehen, übernehmen wir keine Haftung.

Die Abbildungen in dieser Bedienungsanleitung dienen der Veranschaulichung von Handlungen, die zur Bedienung des ELITE notwendig sind.

Wir wünschen Ihnen viel Freude mit Ihrem ELITE!

1.1 Kontaktdaten

Adresse	sonoro audio GmbH, Hammer Landstraße 45, 41460 Neuss, Deutschland
Telefon	+49 2131 8834-141
Fax	+49 2131 7517-599
E-Mail	support@sonoro.com
Internet	 www.sonoro.com Deutschland:  https://www.instagram.com/sonoroaudio/  https://www.facebook.com/sonorodeutschland/ Frankreich:  https://www.instagram.com/sonorofrance/

1.2 Bestimmungsgemäße Verwendung

ELITE darf nur für den Privatgebrauch eingesetzt werden. Er ist für eine gewerbliche Nutzung nicht geeignet. ELITE ist ausschließlich für die folgenden Aufgaben bestimmt:

- Wiedergabe von FM/DAB+/Internet-Radiosendern und Streaming-Diensten.
- Abspielen von Audio-MP3 und WMA-CD's.
- Audio-Wiedergabe von externen Geräten, die über AUX In verbunden sind.
- Audio-Wiedergabe von Bluetooth-fähigen Geräten (z. B. Mobiltelefonen).
- Laden von externen Geräten, die über den USB-Eingang angeschlossen sind.

Andere Verwendungen gelten als nicht bestimmungsgemäß und sind untersagt. Wir übernehmen keinerlei Haftung für Schäden, die sich aus unsachgemäßem Gebrauch ergeben.

2. Kennenlernen Ihres ELITE

2.1 Lieferumfang

Zum ELITE selbst gehören folgende Zubehörteile ebenfalls zum Lieferumfang:

- Fernbedienung
- Eine Knopfzelle (CR2032, 3 V)
- Netzteil mit Universaladapter (VDE und UK)
- Externe WLAN-Antenne
- FM/DAB Teleskopantenne
- Bedienungsanleitung
- Sicherheitshinweise

2.2 Bedienelemente und Anschlüsse Vorderansicht

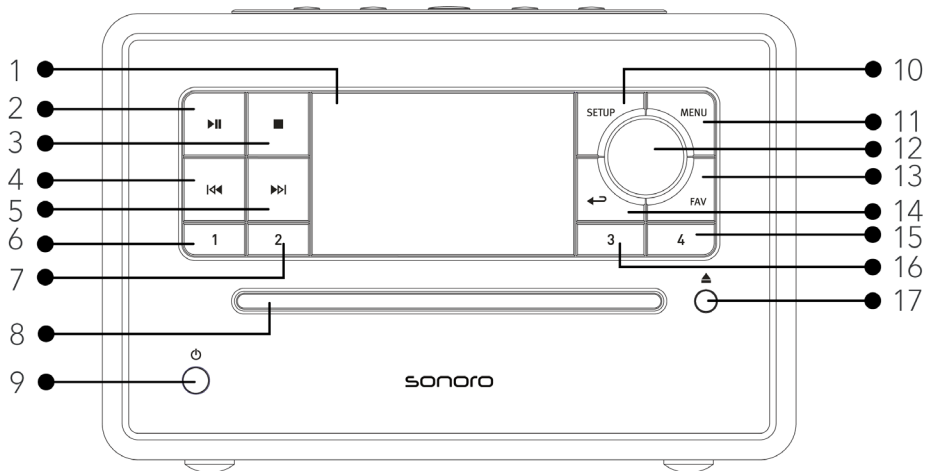

- | | |
|---|---|
| 1. Anzeige | 10. Einstelltaste (SETUP) |
| 2. Taste Abspielen/Pause (▶) | 11. Menütaste (MENU) |
| 3. Stopptaste (■) | 12. Einstellknopf: Laustärkeknopf,
Sendersuche, OK -Taste |
| 4. Taste links, zurück (◀◀) | 13. Favoritentaste (FAV) |
| 5. Taste rechts, vorwärts (▶▶) | 14. Taste zurück (↶) |
| 6. Favoritentaste 1 (1) | 15. Favoritentaste 4 (4) |
| 7. Favoritentaste 2 (2) | 16. Favoritentaste 3 (3) |
| 8. CD-Schlitz | 17. CD Auswurf-taste (⬆) |
| 9. Standby-Taste (⏻) | |

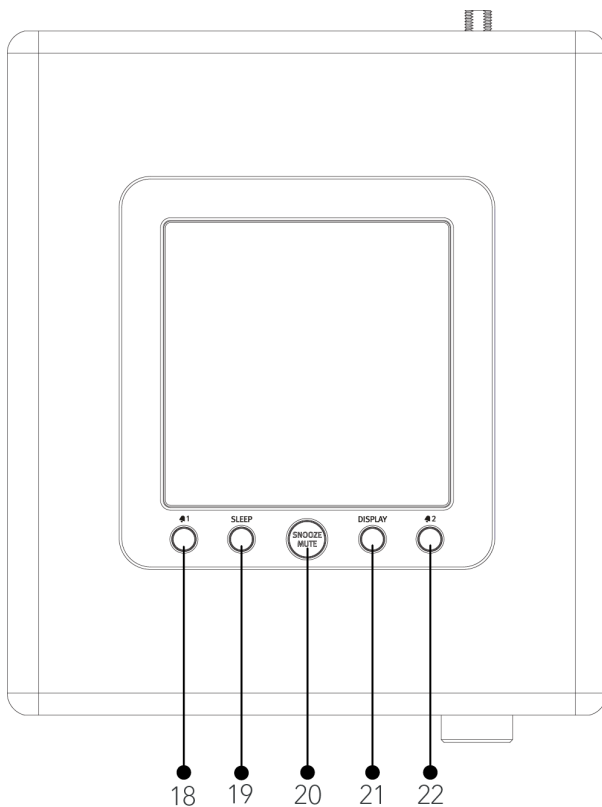

- 18. Taste Alarm 1 (🔔 1)
- 19. Sleeptimer (**SLEEP**)
- 20. Taste Schlummern und Stummschalten (**SNOOZE MUTE**)
- 21. Taste Display-Dimmer (**DISPLAY**)
- 22. Taste Alarm 2 (🔔 2)

Rückansicht

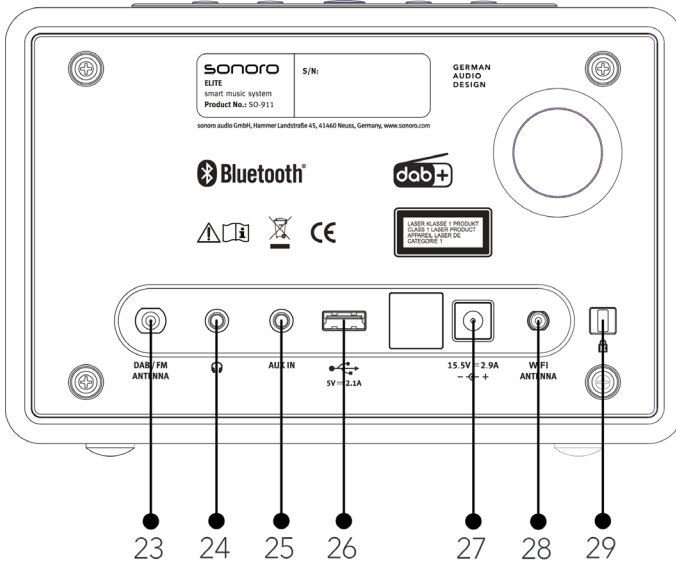

- 23. DAB/FM Antennenanschluss
- 24. Kopfhöreranschluss (🎧)
- 25. AUX Eingang (3,5 mm)
- 26. USB-Anschluss
- 27. Gleichspannungs-Eingangsbuchse (DC-Anschluß)
- 28. Buchse für externe WLAN-Antenne
- 29. Key Lock (Diebstahlschutz)

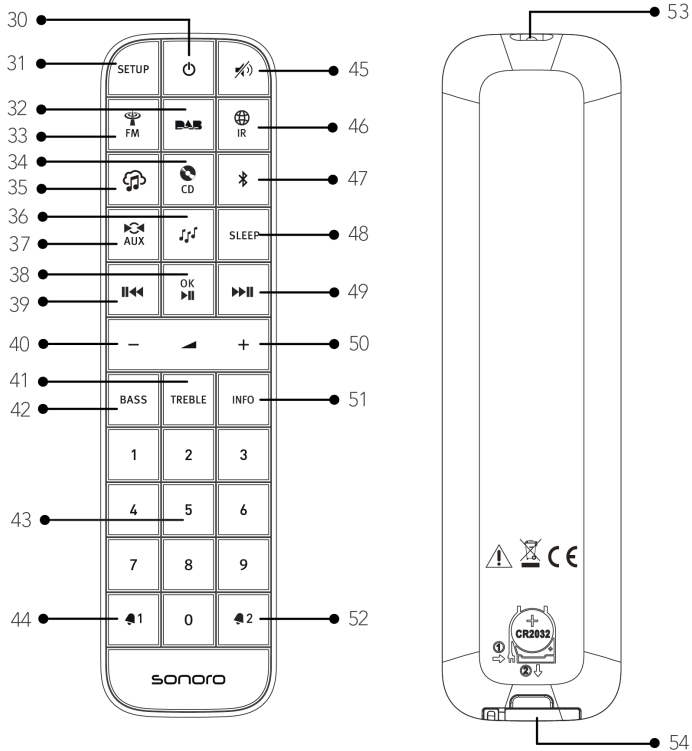

- 30. Standby-Taste (⏻)
- 31. Einstelltaste (SETUP)
- 32. DAB Radio (DAB)
- 33. FM Radio (FM)
- 34. CD (CD)
- 35. Musik-Streaming-Dienste (🎵)
- 36. Podcasts Modus (🎶)
- 37. AUX Eingang Modus (AUX)
- 38. Taste Abspielen/Pause (▶||), OK-Taste
- 39. Taste links, zurück (◀◀)
- 40. Taste Lautstärke leiser (←)*
- 41. Höhen-Einstelltaste (TREBLE)
- 42. Bass-Einstelltaste (BASS)
- 43. Favoriten- / CD-Direktwahltasten (0-9)
- 44. Taste Alarm 1 (📲 1)
- 45. Stummschalt-Taste (🔇)
- 46. Internet Radio (IR)
- 47. Bluetooth (📶)

48. Automatische Abschalttaste (**SLEEP**)

49. Taste rechts, vorwärts (**▶▶**)

50. Taste Lautstärke lauter (**+**)*

51. Informationstaste (**INFO**)

52. Taste Alarm 2 (**📣 2**)

53. Infrarotsender

54. Batteriehalter

*Navigations-Tasten (**+, -**)

2.3 Technische Daten

DE

Spezifikation	Angaben
Abmessungen (BxT×H)	ca. 210 x 257 x 140 mm
Gewicht	ca. 3,7 kg
Umgebungstemperatur	0°C to +40°C
Anzeige	2,8" TFT Farbdisplay
Frequenzbereich, FM	87,50 MHz-108,00 MHz
DAB/DAB+	Band III, 174,928 MHz-239,200 MHz
Internet Radio	Über 50.000 Sender weltweit
Favoriten	Je 30 für FM DAB/DAB + Internet Radio / Podcasts Je 10 für Spotify Je 8 für Deezer Amazon Music
Unterstützte CD-Formate	CD-DA, CD-R*, CD-RW* Audio CD, MPEG 1 Layer 3 (MP3), Windows Media Audio (WMA, DRM nicht unterstützt) Abtastrate 16KHz~48KHz, Bit-Rate max. 320 kbps (*Wiedergabe je nach Qualität von Aufnahme und Medium)
USB Nachladen	Ausgang: DC 5V  2,1A
AUX-IN	3,5 mm Buchse, Empfindlichkeit: 300 mV
Streaming	Bluetooth Spotify Deezer Amazon Music
Unterstütztes Netzwerk	IEEE 802,11 a/b/g/n, 2,4 & 5GHz Band 2,412GHz - 2,472GHz / 5,18GHz - 5,32GHz / 5,50GHz - 5,70GHz
Ausgangsleistung	15dBm für 2,4GHz 14dBm für 5GHz WLAN
Verschlüsselung	WEP, WPA, WPA2 (PSK), WPS
Bluetooth	Version 4,2, Profile : AVRCP v1,6 2,402GHz-2,480GHz
Sendeleistung	9dBm
Batterie	CR2032 (Fernbedienung)
Standby-Leistung	< 1,0W
Netzwerk-Standby Leistung	< 2,0W

AC-Adapter	Angaben
Name oder Handelsmarke des Herstellers, Handelsregisternummer und Anschrift	Ten Pao Industrial Co., Ltd. 10738198 Rm 10-11 6/F Kwong Sang Hong Ctr., 151-153 Hi Bun Road, Kwun Tong, Kowloon, Hong Kong
Modellkennung	S050FM1550290
Eingangsspannung	AC 100-240V
Eingangswechselstromfrequenz	50/60Hz
Ausgangsspannung	DC 15,5V
Ausgangsstrom	2,9A
Ausgangsleistung	44,95W
Durchschnittliche Effizienz im Betrieb	> 87,7% @115VAC/60Hz / @230V / 50Hz
Effizienz bei geringer Last (10 %)	> 85,0% @115VAC/60Hz / @230V / 50Hz
Leistungsaufnahme bei Nulllast	< 0,10W @115VAC/60Hz / @230V / 50Hz

Änderungen an den technischen Daten vorbehalten.



Die Wortmarke Bluetooth® und die Logos sind Eigentum der Bluetooth SIG, Inc. und werden von der sonoro audio GmbH in Lizenz verwendet. Andere Warenzeichen und Markennamen sind die ihrer entsprechenden Eigentümer.



Die Spotify Software unterliegt dritt-Anbieter Lizenzen, die Sie hier finden: <https://www.spotify.com/connect/third-party-licenses>:



Deezer und das Deezer Logo sind internationale Markenzeichen von Deezer S.A., registriert in Frankreich und anderen Ländern.



Amazon, Amazon Music Unlimited und alle damit verbundenen Logos sind Marken von Amazon.com, Inc. oder ihrer verbundenen Unternehmen.

3. Erste Schritte

3.1 ELITE auspacken

1. Nehmen Sie ELITE aus der Verpackung und kontrollieren Sie, ob ELITE oder Einzelteile Beschädigungen aufweisen. Falls dies der Fall ist, benutzen Sie ELITE nicht. Sollten Sie Beschädigungen feststellen, wenden Sie sich sofort an Ihren Händler oder an den Kundensupport der sonoro audio GmbH.
2. Überprüfen Sie den Inhalt auf Vollständigkeit (Siehe Kapitel „Lieferumfang“).
3. Stellen Sie ELITE an einem geeigneten Ort auf. Wenn Sie Ihr ELITE auf eine Naturholzfläche stellen wollen, stellen Sie bitte sicher, dass diese dafür geeignet ist. Auf geölten und gewachsten Flächen können eventuell Flecken entstehen.
4. **Entfernen Sie die Schutzfolie vom Display.**

3.2 Anschließen der Stromversorgung

Die Stromversorgung des ELITE erfolgt über das mitgelieferte Netzteil. Beim Netzteil mit Universaladapter muss dieser vor dem Gebrauch zusammengesteckt werden.

1. Schieben Sie den Universaladapter auf das Netzteil, bis er einrastet.
2. Stecken Sie den Anschlussstecker des Netzteils auf der Rückseite des ELITE in die Gleichspannungseingangsbuchse (DC-Anschluß).
3. Stecken Sie den Netzstecker in die Steckdose.

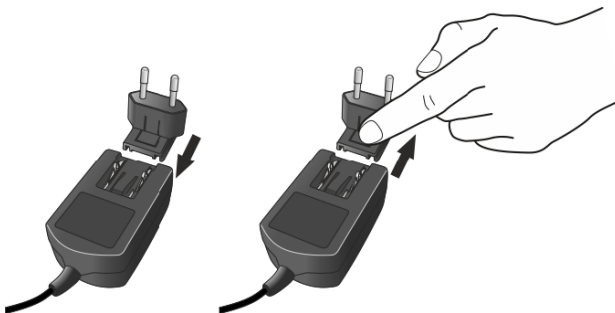

3.3 Vorbereiten der Fernbedienung

Entfernen Sie den Isolierstreifen der Batterie vor dem ersten Gebrauch der Fernbedienung.

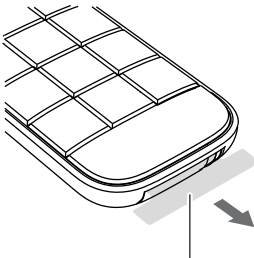

Isolierstreifen der Batterie



Bei Verwendung der Fernbedienung dürfen der Infrarotsensor am ELITE und der Infrarotsender an der Fernbedienung nicht verdeckt sein.

3.4 Auswechseln der Batterie in der Fernbedienung.

4. Halten Sie die Sperre in Richtung des Pfeils ① gedrückt und schieben Sie den Batteriehalter dabei in Richtung von Pfeil ② heraus.
5. Legen Sie die Batterie (CR2032, 3 V) mit der Beschriftung (+) nach oben ein.
6. Schieben Sie den Batteriehalter in die Fernbedienung bis er einrastet.

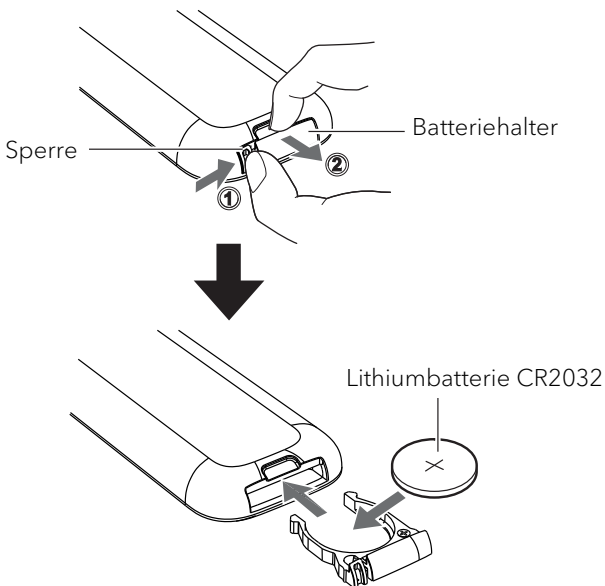

3.5 Verwendung der Antennen

1. Verschrauben Sie die Stabantenne auf der Rückseite des ELITE mit dem DAB/FM Antennenanschluss.

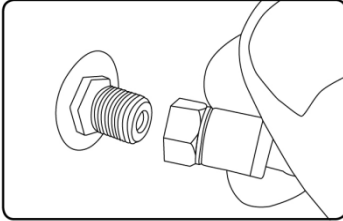

2. Ziehen Sie die Stabantenne auseinander und richten Sie die Antenne so aus, dass Sie optimalen Empfang haben.



Für noch besseren Empfang können Sie ELITE an eine geeignete Hausantenne anschließen.

3. Verschrauben Sie die WLAN Antenne auf der Rückseite des ELITE mit dem WLAN Antennenanschluss. Drehen Sie die WLAN Antenne nach oben.

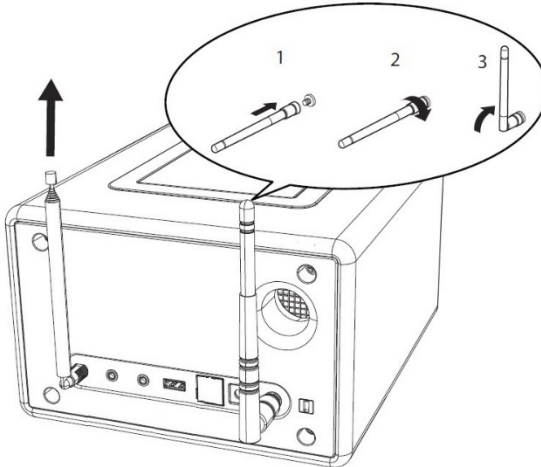

3.6 Ersteinrichtung

Wenn Sie ELITE erstmalig einschalten: Wählen Sie bitte zunächst die Display-Sprache. Danach erscheint „Einrichtung“ auf dem Display. Folgen Sie den unten angegebenen Anweisungen, um einige Grundeinstellungen vorzunehmen.

1. Wenn „Einrichtung“ angezeigt wird, drücken Sie auf der Fernbedienung **+** oder **-** (oder drehen Sie den Bedienknopf), um „JA“ auszuwählen und drücken Sie dann **OK**, um die Einrichtung zu beginnen.

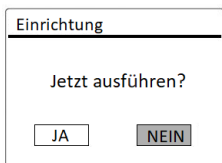

2. Danach werden Sie zu folgender Auswahl aufgefordert:
 - Zeitformat (12 oder 24 Stunden),
 - Quelle für automatische Updates von Uhrzeit und Datum (Update vom Radio, Internet oder kein Update).

Folgen Sie je nach Ihrer Auswahl den Hinweisen auf dem Display, um danach Datum und Uhrzeit, Zeitzone, Sommerzeit oder Drahtlosnetzwerk einzurichten. Drehen Sie den Bedienknopf am ELITE oder drücken Sie die Navigationstasten (**+/-**) an der Fernbedienung, um die Auswahl zu treffen und drücken Sie dann zur Bestätigung auf **OK** (siehe Kapitel „Menüoptionen“).

Wenn Sie „Update vom Internet“ wählen, muss zuerst die WLAN-Verbindung eingerichtet werden. Drehen Sie bei der Eingabe des Kennworts zu Ihrem Drahtlosnetzwerk den Bedienknopf am ELITE oder drücken Sie die Navigationstasten an der Fernbedienung (**+/-**), um ein Zeichen oder einen Buchstaben auszuwählen und drücken Sie dann zur Bestätigung auf **OK**. Zum Löschen der letzten Eingabe wählen Sie [BKSP]. Zum Abbruch der Kennworteingabe wählen Sie [CANCEL]. Drücken Sie zur Bestätigung des eingegebenen Kennworts auf [OK].

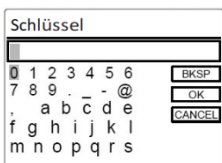

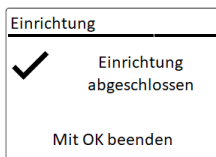

3. Wenn die Meldung „Einrichtung abgeschlossen“ erscheint, drücken Sie auf **OK**: um die Einstellung zu verlassen.





Um den Assistenten nochmals zu verwenden wählen Sie [Systemeinstellungen] und dann [Einrichtungsassistent] (Siehe Kapitel „Systemeinstellungen“).

4. Allgemeine Funktionen

Einschalten	Drücken Sie  . ELITE beginnt aus dem letzten gewählten Abspielmodus.
Ausschalten (Bereitschaftsmodus)	Drücken Sie  . Uhrzeit und Datum (wenn eingestellt) werden angezeigt. Um Energie zu sparen, schaltet sich ELITE nach 15 Minuten Ruhezustand in den Bereitschaftsmodus.
Abspielen	Drücken Sie einmal MENU , danach ⏮ oder ⏭ (oder drehen Sie den Bedienknopf) um einen Abspielmodus zu wählen und drücken Sie dann zur Bestätigung auf OK . Reihenfolge: FM-Radio > DAB-Radio > Internet-Radio > Podcasts > Bluetooth > Aux In > CD > Spotify > Deezer > Amazon Music
Direkte Auswahl eines Abspielmodus	Drücken Sie die Taste für Direktbetrieb auf der Fernbedienung, um direkt von einer Betriebsart zur anderen zu wechseln.
Abspielen einer CD	Schieben Sie die CD in den CD-Schlitz und ELITE beginnt mit dem Abspielen der CD.
CD Auswurfaste	Drücken Sie () am ELITE.
Lautstärkeregelung	Drücken Sie auf der Fernbedienung + oder - oder drehen Sie den Lautstärkereglern am ELITE.

5. Menü-Übersicht

















Für das ELITE stehen drei Menüs zur Verfügung.

- Einstellmenü (für bestimmte Einstellungen in einem Abspielmodus, z.B. [Autom. Sendersuchlauf] in der Betriebsart FM)
- Systemeinstellungen (für allgemeine Einstellungen, z.B. Uhrzeit / Datum, Sprache, usw.)
- Hauptmenü (Zugang zu Abspielmenüs und Schlummerzeit)

Zugang zu den Einstellungen	Drücken Sie die Einstelltaste SETUP . Die Einstellmöglichkeiten unterscheiden sich je nach Betriebsart.
Auswahl einer Option in den Einstellungen	Drehen Sie den Bedienknopf am ELITE oder drücken Sie + oder - auf der Fernbedienung.
Bestätigung einer Auswahl in den Einstellungen	Drücken Sie OK auf der Fernbedienung. (Drücken Sie am ELITE den Bedienknopf)
Im Menü einen Schritt zurückgehen	Drücken Sie ↶ .

6. Anzeige-Symbole

In der unten angegebenen Tabelle finden Sie die Bedeutung der Anzeige-Symbole, wenn diese auf dem Display erscheinen.

	WLAN Verbindung ist aktiv (mit Signalstärke).
	WLAN Verbindung ist getrennt.
	Ein Bluetooth-Gerät ist verbunden.
	Alarm 1 ist aktiviert.
	Alarm 2 ist aktiviert.
	Der Radiosender befindet sich in der Favoritenliste.
	FM RDS Informationen werden empfangen.
	Radiosignal wird empfangen (mit Signalstärke).
	Abspielmodus „Alle Titel wiederholen“ ist aktiv.
	Abspielmodus „Einen Titel wiederholen“ ist aktiv.
	Abspielmodus „Ordner wiederholen“ ist aktiv.
	Abspielmodus „Zufällige Wiedergabe“ ist aktiv.
	Abspielmodus „Alle Titel in zufälliger Wiedergabe wiederholen“ ist aktiv.
	Sleeptimer ist aktiv.
	Stereosender ist verfügbar.
	Tonwiedergabe ist stumm.
	Pause beim Abspielen.

7. FM Radio

7.1 Betrieb

Auswahl des FM Radio-Modus	Drücken Sie die Taste  auf der Fernbedienung, oder drücken Sie einmal auf MENU und danach ⏮ oder ⏭ (oder drehen Sie den Bedienknopf) zur Auswahl des FM Radio-Modus und drücken Sie zur Bestätigung auf OK .
Manuelle Senderwahl	Drücken Sie ⏮ oder ⏭ , oder drücken und halten Sie den Bedienknopf, um die manuelle Senderwahl zu aktivieren.
Automatische Suche des nächsten verfügbaren Senders	Drücken und halten Sie ⏮ oder ⏭ , oder drücken Sie den Bedienknopf, um die automatische Senderwahl zu starten.
Speichern eines Radiosenders in der Favoritenliste	Es lassen sich maximal 30 Radiosender speichern. <ol style="list-style-type: none">1. Drücken und halten Sie die Taste FAV am ELITE, bis die Favoritenliste und die Option [Favorit speichern] angezeigt werden.2. Drücken Sie + oder - auf der Fernbedienung (oder drehen Sie den Bedienknopf) zur Auswahl einer voreingestellten Sendernummer und drücken Sie dann zur Bestätigung auf OK.
Direktes Speichern eines Radiosenders in der Favoritenliste	<ol style="list-style-type: none">1. Drücken und halten Sie eine der 4 Favoritentasten (1-4) am ELITE.2. Auf der Fernbedienung: Drücken und halten Sie eine der Tasten 1-9.
Auswahl eines Radiosenders aus der Favoritenliste	Sie haben 3 Möglichkeiten einen Favoriten auszuwählen: <ol style="list-style-type: none">1. Drücken Sie auf FAV, drücken Sie dann + oder - auf der Fernbedienung (oder drehen Sie den Bedienknopf) zur Auswahl eines Radiosenders in der Favoritenliste und drücken Sie dann auf OK.2. Drücken Sie eine der 4 Favoritentasten am ELITE.

	3. Drücken Sie eine der Tasten 0-9 auf der Fernbedienung, um einen der Favoriten (1-30) auszuwählen.
Informationen des Radiosenders durchsuchen (falls verfügbar)	Drücken Sie wiederholt auf INFO auf der Fernbedienung.
Ton stumm schalten oder wiederherstellen	Drücken Sie auf das Symbol SNOOZE MUTE ,  oder die Taste II .



Hinweis: Um zweistellige Favoriten-Sender einzustellen, drücken Sie nacheinander die beiden Zifferntasten auf der Fernbedienung.

7.2 Einrichtungsmenü

Drücken Sie im FM-Radiobetrieb auf **SETUP**, um zum Einrichtungsmenü zu gelangen. Folgende Optionen stehen zur Verfügung:

- [Autom. Sendersuchlauf]
Zur automatischen Speicherung aller verfügbaren Radiosender in der Favoritenliste.*
* Alle vorher gespeicherten Favoriten werden gelöscht!
- [Suchlauf Einstellung]
Zur Auswahl, dass beim automatischen Suchlauf nur Sender mit starkem Empfangssignal berücksichtigt werden.
- [Empfang Einstellung]
Radio hören in Stereo oder Mono-Qualität.
- [Systemeinstellungen]
Siehe Kapitel „Systemeinstellungen“.
- [Hauptmenü]
Zur Auswahl anderer Abspielfunktionen, Sleeptimer oder Weckalarmen.



Hinweis: Ausgewählte Optionen werden mit einem Sternchen gekennzeichnet.

8. DAB+ Radio

8.1 Betrieb

Auswahl des DAB Radio-Modus	Drücken Sie die Taste DAB auf der Fernbedienung, oder drücken Sie einmal MENU und dann ⏪ oder ⏩ (oder drehen Sie den Bedienknopf) zur Auswahl von DAB Radio und drücken Sie zur Bestätigung auf OK .
DAB-Sender suchen	Wenn Sie zum ersten Mal DAB wählen oder wenn die Senderliste leer ist, führt ELITE automatisch einen vollständigen Suchlauf durch und speichert alle verfügbaren Sender in der Senderliste.
Einstellen eines Senders	Drücken Sie ⏪ oder ⏩ .
Speichern eines Radiosenders in der Favoritenliste	Es lassen sich maximal 30 Radiosender speichern. <ol style="list-style-type: none">1. Drücken und halten Sie die Taste FAV am ELITE, bis die Favoritenliste und die Option [Favorit speichern] angezeigt werden.2. Drücken Sie + oder - auf der Fernbedienung (oder drehen Sie den Bedienknopf) zur Auswahl einer voreingestellten Sendernummer und drücken Sie zur Bestätigung auf OK.
Direktes Speichern eines Radiosenders in der Favoritenliste	<ol style="list-style-type: none">1. Drücken und halten Sie eine der 4 Favoritentasten (1-4) am ELITE.2. Auf der Fernbedienung: Drücken und Halten Sie eine der Tasten 1-9.
Auswahl eines Radiosenders aus der Favoritenliste	Sie haben 3 Möglichkeiten einen Favoriten auszuwählen: <ol style="list-style-type: none">1. Drücken Sie auf FAV, drücken Sie dann + oder - auf der Fernbedienung (oder drehen Sie den Bedienknopf) zur Auswahl eines Radiosenders in der Favoritenliste und drücken Sie dann auf OK.2. Drücken Sie eine der 4 Favoritentasten am ELITE.

	3. Drücken Sie eine der Tasten 0-9 auf der Fernbedienung, um einen der Favoriten (1-30) auszuwählen.
Informationen* des Radiosenders durchsuchen (falls verfügbar)	Drücken Sie wiederholt auf INFO auf der Fernbedienung.
Ton stumm schalten oder wiederherstellen	Drücken Sie auf das Symbol SNOOZE MUTE ,  oder die Taste ▶ .

*DAB-Informationen (falls verfügbar) enthalten: Sendername, Dynamic Label Segment (DLS), Signalstärke, Programmtyp (PTY), Ensemble-Name, Frequenz, Signalfehlerrate, Bitrate und Audiostatus, Codec und Uhrzeit und Datum.



Hinweis: Um zweistellige Favoriten-Sender einzustellen, drücken Sie nacheinander die beiden Zifferntasten auf der Fernbedienung.

8.2 Einrichtungsmenü

Drücken Sie im DAB-Modus auf **SETUP**, um zum Einrichtungsmenü zu gelangen. Folgende Optionen stehen zur Verfügung:

- [Senderliste]
Zeigt alle verfügbaren Sender an.
- [Vollständiger Suchlauf]
Zum Suchen und Speichern aller verfügbaren Sender.
- [Manuell einstellen]
Zur manuellen Sendersuche. Die Liste verfügbarer digitaler Radiosender wird dargestellt.
- [Ungültige entfernen]
Zum Löschen aller inaktiven Sender aus der Senderliste.

- [DRC]

Manche DAB-Sender bieten die Dynamic Range Compression (DRC) an. Mit der DRC-Einstellung wird der Lautstärkeunterschied zwischen leisen und lauten Passagen reduziert. Sie können zwischen DRC Hoch, DRC Niedrig und DRC auswählen. Bei lauter Umgebung wird DRC Hoch empfohlen.

- [Senderreihenfolge]

Zur Festlegung, wie die Sender bei der Sendersuche dargestellt werden. Folgende Optionen stehen zur Verfügung:

- [Alphanumerisch]: Die Sender werden in alphabetischer Reihenfolge aufgeführt.
- [Ensemble]: Es werden Sendergruppen aufgeführt, die zusammen im gleichen Ensemble gesendet werden.

- [Systemeinstellungen]

Siehe Kapitel „Systemeinstellungen“.

- [Hauptmenü]

Zur Auswahl anderer Abspielfunktionen, Sleptimer oder Weckalarmen.





Hinweis: Ausgewählte Optionen werden mit einem Sternchen gekennzeichnet.

9. Internetradio

9.1 Betrieb

Zur Nutzung des Internetradios muss zuerst eine Internetverbindung über WLAN eingerichtet werden (siehe Kapitel „Erste Schritte“ und „Netzwerk“).

Auswahl des Internetradio-Modus	<p>Drücken Sie die Taste  auf der Fernbedienung, oder drücken Sie einmal auf MENU, danach II<< oder >>II (oder drehen Sie den Einstellknopf) zur Auswahl von Internet-Radio und drücken Sie zur Bestätigung auf OK.</p> <p>ELITE verbindet sich mit dem zuletzt verwendeten Netzwerk und dann mit dem zuletzt gehörten Sender.</p>
Einstellen eines Radiosenders oder Podcasts	Siehe Kapitel „Senderliste“.
Speichern eines Radiosenders in der Favoritenliste	<p>Es lassen sich maximal 30 Radiosender speichern.</p> <ol style="list-style-type: none"> 1. Drücken und halten Sie die Taste FAV am ELITE, bis die Favoritenliste und die Option [Favorit speichern] angezeigt werden. 2. Drücken Sie + oder - auf der Fernbedienung (oder drehen Sie den Einstellknopf) zur Auswahl der Nummer eines Favoritensenders und drücken Sie zur Bestätigung auf OK.
Direktes Speichern eines Radiosenders in der Favoritenliste	<ol style="list-style-type: none"> 1. Drücken und halten Sie eine der 4 Favoritentasten (1-4) am ELITE. 2. Auf der Fernbedienung: Drücken und Halten Sie eine der Tasten 1-9.
Auswahl eines Radiosenders aus der Favoritenliste	<p>Sie haben 3 Möglichkeiten einen Favoriten auszuwählen:</p> <ol style="list-style-type: none"> 1. Drücken Sie auf FAV, drücken Sie dann + oder - auf der Fernbedienung (oder drehen Sie den Bedienknopf) zur Auswahl eines Radiosenders in der Favoritenliste und drücken Sie dann auf OK.

	<ol style="list-style-type: none"> 2. Drücken Sie eine der 4 Favoritentasten am ELITE. 3. Drücken Sie eine der Tasten 0-9 auf der Fernbedienung, um einen der Favoriten (1-30) auszuwählen.
Informationen* des Radiosenders durchsuchen (falls verfügbar)	Drücken Sie wiederholt auf INFO auf der Fernbedienung.
Ton stumm schalten oder wiederherstellen	Drücken Sie die Taste SNOOZE MUTE oder die Taste  .

*Die Senderinformationen (falls verfügbar) enthalten: Künstler und Titelbezeichnung, Senderbeschreibung, Sender-Genre und Ort, Codec und Abtastrate, Abspiel-Puffer und Datum.



Hinweis: Um zweistellige Favoriten-Sender einzustellen, drücken Sie nacheinander die beiden Zifferntasten auf der Fernbedienung.

9.2 Einrichtungsmenü

Drücken Sie **SETUP** im Modus Internet Radio, um zum Einrichtungsmenü zu gelangen. Folgende Optionen stehen zur Verfügung:

- [Zuletzt gehört]
Einstellen der zuletzt gehörten Radiosender.
- [Senderliste]
Einstellen verfügbarer Internet-Radiosender (siehe Kapitel „Senderliste“).
- [Systemeinstellungen]
Siehe Kapitel „Systemeinstellungen“.
- [Hauptmenü]
Zur Auswahl anderer Abspielfunktionen, Sleeptimer oder Weckalarmer.

9.3 Senderliste

In der [Senderliste] stehen die folgenden Menüs und Untermenüs zur Verfügung:

- [Lokal (Name Ihres Ortes)]
Suchen und Einstellen von Sendern in Ihrer Nähe. Die Sender sind in mehreren Kategorien gruppiert.
- [Suche]
Suche nach verfügbaren Radiosendern durch Eingabe von Stichworten.
- [Länder]
Suchen und Einstellen von Sendern nach Ort.
- [Populär]
Suchen und Einstellen der beliebtesten Internet-Radiosender.
- [Entdecken]
Durchsuchen der Senderliste nach Ort, Genre, Sprache, und Anzeigen der Ergebnisse in der Senderliste.







Hinweis: Ausgewählte Optionen werden mit einem Sternchen gekennzeichnet.

10. Podcast-Modus

10.1 Betrieb

Für den Podcast-Modus ist eine aktive WLAN-Verbindung erforderlich (siehe Kapitel „Ersteinrichtung“ und „Netzwerk“).

<p>Auswahl des Podcast-Modus</p>	<p>Drücken Sie  auf der Fernbedienung. Alternativ drücken Sie einmal MENU und wählen Sie danach mit  oder  auf der Fernbedienung (oder durch Drehen am Bedienknopf) den Podcast-Modus aus. Bestätigen Sie mit OK.</p> <p>ELITE verbindet sich mit dem zuletzt aktiven Netzwerk und startet den zuletzt abgespielten Podcast.</p>
<p>Einstellen eines Podcasts</p>	<p>Siehe Kapitel „Podcast-Liste“.</p>
<p>Speichern eines Podcasts in der Favoritenliste</p>	<p>Sie können bis zu 30 Radiosender und Podcasts speichern.</p> <ol style="list-style-type: none">1. Drücken und halten Sie die Taste FAV am ELITE, bis die Favoritenliste und die Option [Favorit speichern] angezeigt werden.2. Drücken Sie + oder - auf der Fernbedienung (oder drehen Sie den Einstellknopf) zur Auswahl der Nummer eines Favoritensenders und drücken Sie zur Bestätigung auf OK.
<p>Direktes Speichern eines Podcasts in der Favoritenliste</p>	<ol style="list-style-type: none">1. Drücken und halten Sie eine der 4 Favoritentasten (1-4) am ELITE.2. Auf der Fernbedienung: Drücken und Halten Sie eine der Tasten 1-9.

Auswahl eines Podcasts aus der Favoritenliste	<p>Sie haben 3 Möglichkeiten einen Favoriten auszuwählen:</p> <ol style="list-style-type: none"> 1. Drücken Sie auf FAV, drücken Sie dann + oder - auf der Fernbedienung (oder drehen Sie den Bedienknopf) zur Auswahl eines Podcasts in der Favoritenliste und drücken Sie dann auf OK. 2. Drücken Sie eine der 4 Favoritentasten am ELITE. 3. Drücken Sie eine der Tasten 0-9 auf der Fernbedienung, um einen der Favoriten (1-30) auszuwählen.
Anzeigen von Podcast-Informationen* (falls verfügbar)	Drücken Sie wiederholt auf INFO auf der Fernbedienung.
Ton stummschalten bzw. wiederherstellen	Drücken Sie auf die Taste  .

*Podcast-Informationen (falls verfügbar) enthalten:

Künstler und Titelbezeichnung, Podcast-Beschreibung, Codec und Abtastrate, Abspiel-Puffer und Datum.



Hinweis: Um zweistellige Favoriten-Sender einzustellen, drücken Sie nacheinander die beiden Zifferntasten der Fernbedienung.

10.2 Einrichtungsmenü

Drücken Sie im Podcasts-Modus auf **SETUP**, um zum Einrichtungsmenü zu gelangen (siehe Kapitel „Menüfunktionen“).

- [Zuletzt gehört]
Einstellen der zuletzt gehörten Sender und Podcasts.
- [Podcasts-Liste]
Abspielen verfügbarer Podcasts (siehe Kapitel „Podcasts-Liste“).
- [Systemeinstellungen]
Siehe Kapitel „Systemeinstellungen“.

- [Hauptmenü]

Zur Auswahl von anderen Abspielfunktionen, Weckalarm oder Sleptimer.

10.3 Podcast-Liste

Die folgenden Menüs und Unter-Menüs sind in [Podcast-Liste] verfügbar.

- [Lokal (Name Ihres Ortes)]

Zum Durchsuchen und Einstellen von Podcasts, die in Ihrer Nähe verfügbar sind.

- [Suchen]

Suche nach verfügbaren Podcasts durch Eingabe von Stichwörtern.

- [Ort]

Suchen und Einstellen von Podcasts nach Ort.

- [Entdecken]

Suchen von Podcasts nach Ort, Genre, Sprache, und Anzeigen der Ergebnisse in der Podcast-Liste.

11. Bluetooth

ELITE kann sich innerhalb eines Bereichs von ca. 10 Metern mit Bluetooth-fähigen Abspielgeräten verbinden.



Hinweis: Sie müssen alle bestehenden Bluetooth-Verbindungen trennen, bevor Sie ELITE mit einem anderen Gerät verbinden.

11.1 Verbinden

1. Drücken Sie die Taste  auf der Fernbedienung, oder drücken Sie einmal auf **MENU**, danach **+** oder **-** auf der Fernbedienung (oder drehen Sie den Einstellknopf) zur Auswahl von Bluetooth und drücken Sie dann zur Bestätigung auf **OK**.

Das kleine Bluetooth-Symbol  blinkt und zeigt an, dass ELITE bereit zum Verbinden ist.

2. Schalten Sie an Ihrem Bluetooth-fähigen Abspielgerät die Bluetooth-Funktion ein und suchen Sie nach verfügbaren Bluetooth-Geräten.
3. Wählen Sie „ELITE“ aus der Liste verfügbarer Bluetooth-Geräte, um die Verbindung einzurichten.

Das Bluetooth-Symbol  hört auf zu blinken, wenn die Verbindung zustande gekommen ist.

11.2 Betrieb

Auswahl des Bluetooth Audio-Modus	Drücken Sie die Taste  auf der Fernbedienung, oder drücken Sie einmal auf MENU , danach ◀◀ oder ▶▶ (oder drehen Sie den Einstellknopf) zur Auswahl von Bluetooth und drücken Sie dann zur Bestätigung auf OK .
Musik abspielen	Wählen Sie eine Audiodatei von Ihrem Bluetooth-fähigen Abspielgerät und starten Sie die Wiedergabe.
Pause oder erneutes Abspielen	Drücken Sie ▶ .

Wechseln zur vorherigen oder nächsten Audio-Datei	Drücken Sie ⏮ oder ⏭ .
Schnelle Vorwärts- und Rückwärtssuche innerhalb eines Titels	Drücken und halten Sie beim Abspielen ⏮ oder ⏭ .
Trennen der Bluetooth-Verbindung	<ul style="list-style-type: none"> • Schalten Sie auf einen anderen Abspielmodus, oder • wählen Sie [BT Trennen] aus dem Einrichtungs-menü (siehe unten), oder • Drücken und halten Sie ✖.
Ton stumm schalten oder wiederherstellen	Drücken Sie die Taste SNOOZE MUTE oder die Taste 🔊 .

11.3 Einrichtungs-menü

Drücken Sie **SETUP** im Bluetooth-Audiomodus, um zum Einrichtungs-menü zu gelangen. Folgende Optionen stehen zur Verfügung:

- [Bluetooth trennen]
Zum Trennen der Bluetooth-Verbindung.
- [Details anzeigen]
 - [Bluetooth Info]: Den vorhandenen Bluetooth-Verbindungsstatus anzeigen.
 - [Verbunden mit]: Den Namen des derzeit verbundenen Bluetooth-Geräts anzeigen.
- [Systemeinstellungen]
Siehe Kapitel „Systemeinstellungen“.
- [Hauptmenü]
Zur Auswahl anderer Abspielfunktionen, Sleptimer oder Weckalarmen.





Hinweis: Ausgewählte Optionen werden mit einem Sternchen gekennzeichnet.

12. AUX In

12.1 Betrieb

Ihr externes Abspielgerät (z.B. mp3-Player) kann mit einem Audiokabel (mit 3,5 mm Stecker, nicht mitgeliefert) an die AUX-Eingangsbuchse des ELITE angeschlossen werden.

Auswahl des AUX In Modus	Drücken Sie die Taste  auf der Fernbedienung um auf AUX In 1 umzuschalten, oder drücken Sie einmal auf MENU , danach ⏮ oder ⏭ (oder drehen Sie den Einstellknopf) zur Auswahl von AUX In und drücken Sie dann zur Bestätigung auf OK .
Starten und Steuern der Wiedergabe	Alle Abspieltätigkeiten werden am externen Abspielgerät durchgeführt.
Ton stumm schalten oder wiederherstellen	Drücken Sie SNOOZE MUTE , ) oder die Taste ⏭ .

12.2 Einrichtungsmenü

Drücken Sie im Modus AUX In auf **SETUP**, um zum Einrichtungsmenü zu gelangen. Folgende Optionen stehen zur Verfügung:

- [Systemeinstellungen]
Siehe Kapitel „Systemeinstellungen“.
- [Hauptmenü]
Zur Auswahl anderer Abspielfunktionen, Sleptimer oder Weckalarmen.



Hinweis: Ausgewählte Optionen werden mit einem Sternchen gekennzeichnet.

13. CD-Modus





HINWEIS!

Gefahr der Beschädigung!

Unsachgemäße Handhabung des ELITE kann zu Beschädigung führen. Stecken Sie keine vom normalen CD-Format abweichende Tonträger in das ELITE.

13.1 Betrieb

ELITE kann auf einer Audio-CD, CD-R und CD-RW gespeicherte Audiodateien abspielen. Die Wiedergabe hängt auch von der Qualität der CD ab.

Auswahl des CD Modus	Drücken Sie die Taste  auf der Fernbedienung, oder drücken Sie einmal auf MENU , danach ⏮ oder ⏭ (oder drehen Sie den Einstellknopf) zur Auswahl von CD-Modus und drücken Sie dann zur Bestätigung auf OK .
Unterbrechen (Pause) oder weiter abspielen	Drücken Sie auf ⏸ .
Wiedergabe anhalten	Drücken Sie auf ■ .
Zum vorherigen oder nächsten Titel wechseln	Drücken Sie auf ⏮ oder ⏭ .
Schnelle Rückwärts- oder Vorwärtssuche in einem Titel	Drücken und halten Sie beim Abspielen ⏮ oder ⏭ .
Auswählen eines Abspielmodus	Drücken Sie wiederholt auf FAV . <ul style="list-style-type: none">•  = Alle Titel wiederholen•  = Einen Titel wiederholen•  = Zufallsmodus•  = Alle Titel wiederholen & Zufallsmodus

Suche der Informationen zur Audiodatei (falls verfügbar)	Drücken Sie mehrmals auf INFO .
Ton stumm schalten oder wiederherstellen	Drücken Sie die Taste SNOOZE MUTE oder die Taste  .

13.2 Einrichtungsmenü

Drücken Sie im CD-Modus auf **SETUP**, um zum Einrichtungsmenü zu gelangen. Folgende Optionen stehen zur Verfügung:

- [Einstellung CD fortsetzen]

Die CD-Wiedergabe wird an der zuletzt gehörten Stelle fortgesetzt, auch wenn Sie den Modus gewechselt oder das Gerät in den Standby-Modus geschaltet haben. Diese Funktion wird beendet, wenn Sie die CD auswerfen. Die Funktion ist z. B. für Hörbücher gedacht.

- [Systemeinstellungen]

Siehe Kapitel „Systemeinstellungen“.

- [Hauptmenü]

Zur Auswahl anderer Abspielfunktionen, Sleptimer oder Weckalarmen.



Hinweis: Ausgewählte Optionen werden mit einem Sternchen gekennzeichnet.

14. Streaming Dienste

Ihr ELITE kann Content der folgenden Streaming Dienste wiedergeben:



Die Symbole dieser Dienste finden Sie auch im Display Ihres ELITE wieder.



Bitte beachten Sie: Die Benutzung von Streaming Diensten erfordert den Abschluss entsprechender Verträge; diese können Kosten verursachen. Insbesondere kostenlose Angebote enthalten häufig Werbung. Änderungen unterliegen der Verantwortung der Streaming-Dienste. Bitte informieren Sie sich auf den Homepages der Anbieter.

Wir empfehlen, zunächst die OKTIV™ App auf dem Gerät zu installieren, mit dem Sie Ihr ELITE steuern wollen (dies kann z.B. ein Smartphone oder Tablet sein).



Achtung: Dieses Gerät (z.B. Smartphone) muss sich im gleichen Netzwerk, wie Ihr ELITE befinden!
Hinweise zur OKTIV™ App finden Sie in Kapitel 18.



Vereinzelt können die Dienste auch direkt über die Apps der Anbieter oder am ELITE selber bedient werden. Bitte informieren Sie sich beim Anbieter.

14.1 Betrieb

Die im Folgenden beschriebenen Abläufe erfolgen analog für alle zur Verfügung stehenden Streaming Dienste.

Auswahl eines Streaming Dienstes	Drücken Sie die Taste  auf der Fernbedienung, um zur Auswahl des gewünschten Streaming Dienstes zu gelangen. Die Symbole der oben aufgeführten Dienste erscheinen dabei entsprechend im Display Ihres ELITE. Alternativ drücken Sie einmal auf MENU und dann ⏮ oder ⏭ (oder drehen Sie den Einstellknopf) um den gewünschten Streaming Dienst auszuwählen; bestätigen Sie mit OK .
Ein Streaming Konto anmelden (Deezer oder Amazon Music)	Zur Benutzung eines Streaming Dienstes auf Ihrem ELITE melden Sie sich am ELITE oder über die auf Ihrem Mobilgerät installierte OKTIV™ App mit Ihrem Konto an. Folgen Sie den Anweisungen auf dem Bildschirm.
So nutzen Sie Spotify Connect	Verwende Sie Smartphone, Tablet oder deinen Computer als Fernbedienung für Spotify. Auf spotify.com/connect erfahren Sie mehr.
Pause oder erneute Wiedergabe	Drücken Sie ⏸ .
Zum vorherigen oder nächsten Titel wechseln	Drücken Sie ⏮ oder ⏭ .
Speichern eines Titels (einer Playlist*) in der der Favoritenliste	Sie können mit Deezer und Amazon Music maximal 8, und mit Spotify maximal 10 Speicherplätze belegen. <ol style="list-style-type: none">1. Drücken und halten Sie die Taste FAV am ELITE, bis die Favoritenliste und die Option [Favorit speichern] angezeigt werden.2. Drücken Sie + oder - auf der Fernbedienung (oder drehen Sie den Einstellknopf) zur Auswahl der Nummer eines Favoritensenders und drücken Sie zur Bestätigung auf OK.dann zur Bestätigung auf OK.

Direktes Speichern eines Titels (einer Playlist*) in der der Favoritenliste	<ol style="list-style-type: none"> 1. Drücken und halten Sie eine der 4 Favoritentasten (1-4) am ELITE. 2. Auf der Fernbedienung: Drücken und halten Sie eine der Tasten 1-8 (Spotify 0-9).
Auswahl eines Titels (einer Playlist*) in der der Favoritenliste	<p>Sie haben 3 Möglichkeiten einen Favoriten auszuwählen:</p> <ol style="list-style-type: none"> 1. Drücken Sie auf FAV, drücken Sie dann + oder - (oder drehen Sie den Bedienknopf) zur Auswahl eines Titels / einer Playlist in der Favoritenliste und drücken Sie dann auf OK. 2. Drücken Sie eine der 4 Favoritentasten am ELITE. 3. Drücken Sie eine der Tasten 1-8 auf der Fernbedienung (Spotify 0-9), um einen der Favoriten auszuwählen.
Informationen zum Titel durchsuchen (falls verfügbar)	Drücken Sie wiederholt auf INFO auf der Fernbedienung.
Ton stumm schalten oder wiederherstellen	Drücken Sie SNOOZE MUTE oder die Taste  .

* Gilt nur für Spotify

14.2 Einrichtungsmenü

Wählen Sie einen verfügbaren Streaming-Dienst und drücken Sie **SETUP**, um zum Einrichtungsmenü zu gelangen. Folgende Optionen stehen zur Verfügung:

- [Systemeinstellungen]
Siehe Kapitel „Systemeinstellungen“.
- [Hauptmenü]
Zur Auswahl anderer Abspielfunktionen, Sleptimer oder Weckalarmen.





Hinweis: Ausgewählte Optionen werden mit einem Sternchen gekennzeichnet.

15. Alarmfunktionen

15.1 Alarm einstellen

Sie können zwei Alarmer zum Wecken einstellen.

1. Halten Sie  **1** oder  **2** gedrückt, um die Alarmeinstellungen zu wählen.

Sie können auch im Wiedergabemodus auf **SETUP** drücken, dann das Hauptmenü wählen und danach Wecker mit **OK** auswählen.

Der Alarm-Einstellmodus ist auch bereit, wenn ELITE im Bereitschaftsmodus (ausgeschaltet) ist. Halten Sie dazu  **1** oder  **2** gedrückt.

2. Wählen Sie den einzustellenden Alarm aus und drücken Sie dann auf **OK**.
3. Zum Einstellen des Alarms haben Sie folgende Möglichkeiten. Drehen Sie den Einstellknopf oder drücken Sie die Navigationstasten **+** oder **-** auf der Fernbedienung, um die Einstellungen vorzunehmen (siehe Kapitel „Menüoptionen“).

- [Erlauben]

Zum Ein- oder Ausschalten von Alarmwiederholungen. Es stehen die folgenden Optionen zur Verfügung:

- [Aus]: Zum Abstellen des Alarms.
- [Täglich]: Der Alarm ist jeden Tag aktiviert.
- [Einmal]: Der Alarm ist nur einmal aktiviert.
- [Wochenende]: Der Alarm ist an Samstagen und Sonntagen aktiviert.
- [Werktage]: Der Alarm ist von Montag bis Freitag aktiviert.

- [Uhrzeit]



Zum Einstellen der Uhrzeit für den Alarm.

- [Modus]





Zur Auswahl der Alarmquelle. Es stehen die folgenden Optionen zur Verfügung:

- [Summer]
- [Internet Radio]
- [DAB Radio]
- [FM Radio]

- [Programm]
Zur Auswahl des zuletzt gehörten Senders oder einem voreingestellten Sender als Alarmquelle. Dies wird nur angezeigt, wenn Internet-Radio, DAB oder FM in [Modus] gewählt ist.
- [Lautstärke]
Zum Einstellen der Lautstärke des Alarmtons.
- [Speichern]
Zum Speichern der aktuellen Einstellungen.

Wenn [Speichern] gewählt ist, werden die Alarmeinstellungen gespeichert. Wenn ein Alarm aktiviert ist, wird das entsprechende Alarmsymbol (/) angezeigt.





15.2 Alarm ein- oder ausschalten

- Drücken Sie wiederholt auf  1 oder  2 wenn sich ELITE im Betriebsmodus oder im Bereitschaftsmodus (aus) befindet, um den entsprechenden Alarm ein oder auszuschalten.
- Bei eingeschaltetem Alarm wird das entsprechende Alarmsymbol (/) dargestellt.

15.3 Ein Alarmsignal ausschalten

- Drücken Sie auf ,  1 oder  2, um einen ertönenden Alarm abzuschalten.

15.4 Snooze (Schlummer-Funktion)

- Zum zeitweiligen Stummschalten (Vorgabe: 10 Min.) eines ertönenden Alarm drücken Sie die Tasten **SNOOZE MUTE**, **OK** oder .
- Drücken Sie **+** oder **-** auf der Fernbedienung (oder drehen Sie den Einstellknopf) zum Ändern des Zeitintervalls (5, 10, 15 oder 30 Min).
- Während des Schlummerzeitraums blinkt das Alarmsymbol und die verbleibende Schlummerzeit wird angezeigt.
- Zum Abschalten der Schlummerfunktion drücken Sie ,  1 oder  2.

16. Sleeptimer (automatische Abschalt-Funktion)

Mit dem Sleeptimer (automatische Abschalt-Funktion) stellen Sie die Zeitdauer ein, bis sich ELITE automatisch abschaltet.

1. Drücken Sie **SETUP** im Abspielmodus und wählen Sie dann [Hauptmenü] und [Schlummer].

Oder drücken Sie direkt die Taste **SLEEP**, um die automatische Abschalt-Funktion ein oder auszuschalten.

2. Drücken Sie **+** oder **-** auf der Fernbedienung (oder drehen Sie den Einstellknopf) zur Auswahl der Abschaltzeit (15, 30, 45, 60, oder 90 Min).
3. Drücken Sie auf **OK**, um die Auswahl zu bestätigen.

Wenn der Sleeptimer aktiv ist, werden das Sleeptimersymbol () und die verbleibende Zeit angezeigt. Zum Abschalten des Sleeptimer wählen Sie [Schlummer aus].

17. Systemeinstellungen

17.1 Zugang zu den Systemeinstellungen

- Drücken Sie in einem Abspielmodus auf **SETUP** und wählen Sie dann [Systemeinstellungen]



Hinweis: Ausgewählte Optionen werden mit einem Sternchen gekennzeichnet.

17.2 Equalizer

- Wählen Sie eine der Equalizer-Optionen: [Loudness], [Bass], [Höhen], [Flach], [Pop], [Rock], [Jazz], [Klassik].

17.3 Netzwerk

- [Netzwerkassistent]
Zum Einrichten einer Netzwerkverbindung.
- [WPS WLAN Aufbau]
Wählen Sie diese Option, wenn Ihr drahtloser Router die Einrichtungsmethoden WPS oder PBC unterstützt.
- [Einstellungen anzeigen]
Zur Darstellung der aktuellen Netzwerkinformationen.
- [Manuelle Einstellungen]
Wählen Sie unter der Option [Drahtlos] [DHCP aktiv] aus, um die IP-Adresse automatisch zuzuweisen oder [DHCP inaktiv], um sie manuell zuzuweisen.
- [Netzwerkprofil]
Zum Anzeigen einer im ELITE gespeicherten Netzwerkliste.
- [Netzwerkeinstellungen löschen]
Löscht alle Netzwerkeinstellungen.
- [Netzwerkverbindung halten]
Hält die Netzwerkverbindung aufrecht. Damit können Sie ELITE unter Verwendung einer Remote App aus dem Standby aktivieren.

17.4 Zeit/Datum

- [Zeit-/Datumseinst]

Zur Einstellung von Uhrzeit und Datum.

- [Auto Update]

Zur Auswahl einer Quelle (Radio, Internet-Netzwerk oder kein Update) zur automatischen Aktualisierung der Uhrzeit.

Wenn Sie die Uhrzeit von einer Quelle aktualisieren (Radio - FM/DAB), ist die Sommerzeit-Einstellung wirksam.

Wenn Sie die Uhrzeit vom Internet-Netzwerk aktualisieren, müssen Sie Ihre Zeitzone einstellen.

- [Format einstellen]

Zur Einstellung des Zeitformats (12 oder 24 Stunden).

- [Zeitzone einstellen]

Zur Festlegung einer Zeitzone.

- [Sommerzeit?]

Zur Aktivierung oder Deaktivierung der Sommerzeit.

17.5 Inaktiver Standby

- Mit dieser Option können Sie die Zeitdauer festlegen, bevor sich ELITE automatisch abschaltet. Verfügbare Optionen: Aus, 2, 4, 5 und 6 Stunden.

17.6 Sprache

- Mit dieser Option können Sie die Sprache festlegen. Verfügbare Optionen: Deutsch, Englisch, Dänisch, Spanisch, Französisch, Italienisch, Niederländisch, Norwegisch, Polnisch, Portugiesisch, Finnisch, Schwedisch und Türkisch.

17.7 Werkseinstellungen

- Mit dieser Option werden alle benutzerdefinierten Einstellungen gelöscht und durch die ursprünglichen Werkseinstellungen ersetzt.

17.8 Software Update

- [Auto-Update]

Zur regelmäßigen automatischen Suche nach Aktualisierungen.

- [Jetzt prüfen]

Zur sofortigen Suche nach Aktualisierungen.

Wenn eine neue Software verfügbar ist, wird ELITE Sie fragen, ob Sie die Aktualisierung durchführen wollen.

Vergewissern Sie sich vor einer Software-Aktualisierung, dass ELITE über eine stabile Stromversorgung verfügt. Ein Trennen der Stromzufuhr während eines Software-Updates kann das ELITE beschädigen.

17.9 Einrichtungsassistent

- Zur Durchführung der ersten Einrichtung (siehe Kapitel "Ersteinrichtung").

17.10 Info

- Hier werden die aktuelle Software-Version, Spotify-Version, Radiokennung und Geräte name angezeigt.

17.11 Anzeigehelligkeit

Zur Auswahl der Helligkeit der Anzeige: Der Helligkeitsgrad wird über den Sensor an der Front des ELITE automatisch an das Umgebungslicht angepasst. Sie können Einstellungen sowohl für helle Umgebungen, als auch für dunkle Umgebungen, z.B. für die Nacht im Schlafzimmer vornehmen. Hierzu drücken und halten Sie die Displaytaste auf dem ELITE, stellen die Helligkeit durch Drehen des Einstellknopfes ein und bestätigen mit **OK**.

- [Helle Umgebung]
Stufe 8 bis 15
- [Dunkle Umgebung]
Stufe 1 bis 8

18. Verwendung der OKTIV™ App zur Steuerung des ELITE

ELITE ist kompatibel mit der OKTIV™ App von Frontier Smart Technologies. Die App bietet umfassende Fernbedienungsfunktionen für FS-basierte Audiomodule mit iOS oder Android Smartphone.

Installieren und Verwenden der OKTIV™ App:

1. Laden Sie die OKTIV™ App vom „App Store“ oder von „Google Play“ herunter und installieren Sie sie auf Ihrem iOS oder Android Smartphone.



2. Verbinden Sie Ihr Smartphone mit dem gleichen WLAN-Netzwerk wie ELITE.
3. Starten Sie die OKTIV™ App auf Ihrem Smartphone. Die App sucht nach kompatiblen Audiosystemen.
4. Wählen Sie „ELITE“ aus der Liste verfügbarer Audiosysteme.

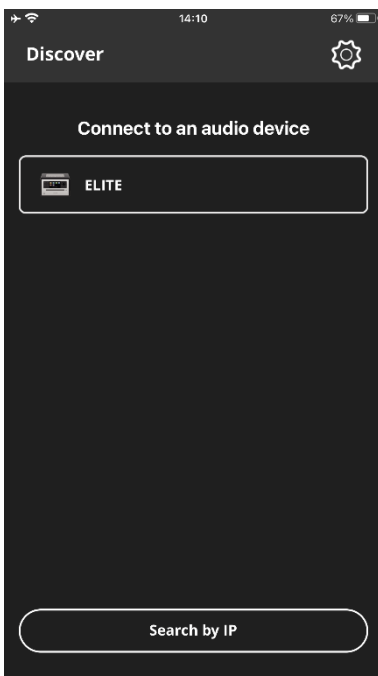

5. Steuern von ELITE über die OKTIV™ App.

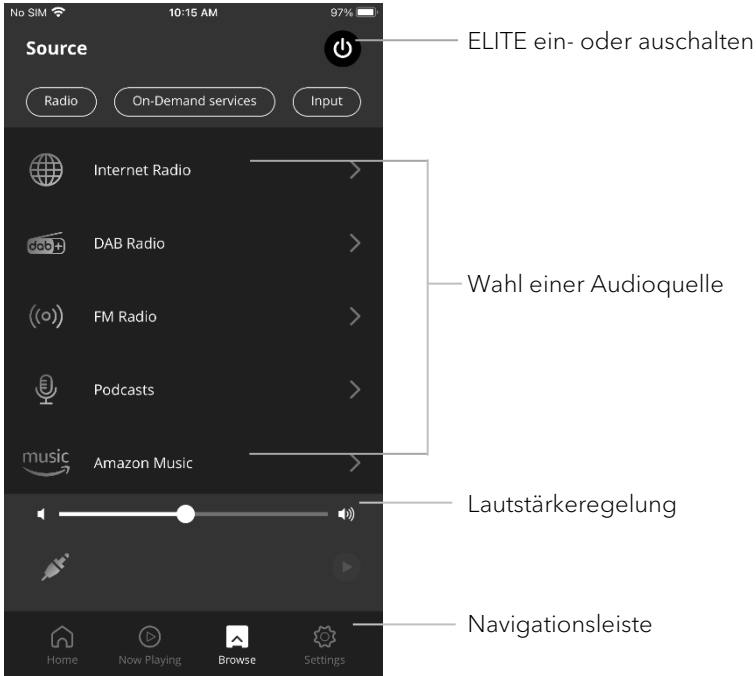

Für weitere Informationen besuchen Sie bitte unsere Webseite:
<https://support.oktiv.app/>



19. Fehlerbehebung

Bei allen elektrischen Geräten können Störungen auftreten. Dabei muss es sich nicht immer um einen Defekt am ELITE handeln. Prüfen Sie deshalb anhand nachfolgender Tabelle, ob Sie die Störung selbst beseitigen können.

Störung	Mögliche Ursache	Behebung
Gerät schaltet nicht ein.	Netzteil ist nicht richtig angeschlossen.	Schließen Sie das Netzteil richtig an.
ELITE reagiert nicht.	Fehler am ELITE.	Trennen Sie den Netzstecker und stecken Sie ihn wieder ein. Schalten Sie ELITE dann wieder ein.
Fernbedienung funktioniert nicht oder nur fehlerhaft.	Batterie ist leer.	Tauschen Sie die Batterie aus.
	Abstand zum ELITE ist zu groß.	Verringern Sie den Abstand zwischen Fernbedienung und ELITE.
Kein Ton oder schlechter Ton.	Ton ist ausgeschaltet.	Regeln Sie die Lautstärke.
	ELITE ist nicht im richtigen Abspielmodus.	Wählen Sie einen anderen Abspielmodus / Audioquelle.
	Kopfhörer ist eingesteckt.	Ziehen Sie den Kopfhörerstecker.
	Empfang von FM/DAB oder Internet ist schlecht.	Richten Sie die FM/DAB-Antenne aus oder prüfen Sie die WLAN-Verbindung.
	Störungen durch andere Funksender oder Geräte.	Erhöhen Sie den Abstand zwischen ELITE und anderen Geräten.
	Empfang von Internetradiostationen oder Streamingdiensten ist schlecht.	Prüfen Sie die WLAN-Verbindung.
Unzureichende WLAN-Signalstärke.	Der Router ist zu weit entfernt oder blockiert.	Stellen Sie ELITE näher zum Router oder ändern Sie die Lage der WLAN-Antenne.

Störung	Mögliche Ursache	Behebung
Keine Verbindung zum WLAN-Netzwerk.	Router ist nicht eingeschaltet oder funktioniert nicht richtig.	Schalten Sie Ihren Router ein oder prüfen Sie den Router-Zustand.
	Falsches Einrichtungsverfahren.	Prüfen Sie, ob Ihr Router WPS unterstützt und das richtige Einrichtungsverfahren verwendet (PBC oder PIN). Konfigurieren Sie nochmals die WLAN-Einstellungen.
Internet-Radiosender funktioniert manchmal nicht.	Manche Sender unterstützen nur eine begrenzte Zahl an Hörern.	Versuchen Sie es später nochmals.
	Der Radiosender sendet nicht.	Versuchen Sie es später nochmals.
Einige Internet-Radiosender verschwinden von der Senderliste.	Der Sender wird von der Liste entfernt, wenn er nicht sendet.	Versuchen Sie es später nochmals. Wenn der Sender wieder zu senden beginnt, erscheint er wieder in der Liste.
CD-Wiedergabe startet nicht.	CD-Format wird nicht unterstützt.	Stecken Sie das richtige CD-Format in den CD-Schlitz.
	CD ist verschmutzt.	Reinigen Sie die CD.
	CD ist beschädigt.	Stecken Sie eine andere CD in den CD-Schlitz.
USB-Gerät lädt nicht.	USB-Kabel-Kabel nicht verbunden oder defekt.	Überprüfen Sie das USB-Kabel.
USB-Gerät spielt keine Musik.	USB-Wiedergabe wird nicht unterstützt.	USB-Anschluss wird zum Aufladen verwendet.



HINWEIS!

Sachschäden durch unsachgemäße Reinigung!

Falsche Reinigung kann zu eingeschränkter Funktionalität und Schäden am ELITE führen.

- Verwenden Sie keinesfalls scharfe oder lösungsmittelhaltige Reinigungsmittel, da diese die Oberfläche des ELITE angreifen.
- Verwenden Sie keine Heiß- oder Druckluft zur Trocknung des ELITE.
- Die Ecken und Kanten des ELITE sind druckempfindlich. Schützen Sie diese vor zu hohem Druck.

Fingerabdrücke und leichte Verschmutzungen reinigen

- Reinigen Sie ELITE nur von außen mit einem trockenen, weichen Tuch.

Starke Verschmutzungen reinigen

- Reinigen Sie ELITE nur von außen mit einem leicht angefeuchteten Tuch und trocknen Sie ELITE dann mit einem weichen, trockenen Tuch.

21. Garantie

Für die Geltendmachung von Garantieansprüchen gilt – ohne dass dadurch Ihre gesetzlichen Rechte eingeschränkt werden – Folgendes:

- Garantieansprüche können nur innerhalb eines Zeitraums von max. 2 Jahren (1 Jahr in Nordamerika und Australien) gerechnet ab Kaufdatum, geltend gemacht werden.
- Innerhalb der Garantiezeit beseitigt sonoro audio GmbH nach eigener Wahl durch Reparatur oder Austausch des ELITE unentgeltlich alle Mängel, die auf Material- oder Herstellungsfehlern beruhen.
- Bei Reklamationsanfragen wenden Sie sich bitte an Ihren Händler oder unseren Kundenservice. Die Kontaktdaten finden Sie unter „Kontakt Daten“ (Kapitel 1.1) oder unter www.sonoro.com.
- Mit Reparatur oder Austausch des ELITE beginnt kein neuer Garantiezeitraum. Maßgeblich bleibt der Garantiezeitraum von 2 Jahren (1 Jahr in Nordamerika und Australien) ab Kaufdatum.
- Von der Garantie ausgenommen sind Batterien, Schäden durch unsachgemäßen Gebrauch, normaler Verschleiß und Verbrauch sowie Mängel, die den Wert oder die Gebrauchstauglichkeit des ELITE nur unerheblich beeinflussen. Bei Eingriffen, die nicht von dem von uns autorisierten Servicezentrum vorgenommen wurden, erlischt die Garantie ebenfalls.
- Diese Garantie schränkt die unentgeltliche Inanspruchnahme der gesetzlich zugesicherten Mängelrechte des Käufers nicht ein und hebt sie nicht auf.

ELITE SO-911

GB

**MUSIC SYSTEM WITH INTERNET RADIO, DAB+,
ALARM FUNCTION, WIFI, CD PLAYER & BLUETOOTH®**



Operating manual

Table of contents

1. Introduction	62
1.1 Contact data	62
1.2 Intended use	63
2. Getting to know your ELITE	63
2.1 Scope of delivery	63
2.2 Controls and ports	64
2.3 Technical data	69
2.4 Marks of approval and certificates	71
3. Getting started	72
3.1 Unpacking ELITE	72
3.2 Connecting the power supply	72
3.3 Preparing the remote control	73
3.4 Replacing the battery in the remote control	73
3.5 Using the antennas	74
3.6 Performing initial setup	74
4. Basic operation	76
5. Using the menus	77
6. Display icons	78
7. FM Radio mode	79
7.1 Operation	79
7.2 Setup menu	80
8. DAB Radio mode	81
8.1 Operation	81
8.2 Setup menu	82
9. Internet Radio mode	84
9.1 Operation	84
9.2 Setup menu	85
9.3 Station List	86
10. Podcast mode	87
10.1 Operation	87
10.2 Setup menu	88
10.3 Podcast List	88
11. Bluetooth mode	89
11.1 Pairing	89
11.2 Operation	89
11.3 Setup menu	90

12. AUX In mode.....	91
12.1 Operation.....	91
12.2 Setup menu	91
13. CD mode.....	92
13.1 Operation.....	92
13.2 Setup menu	93
14. Streaming services	94
14.1 Operation.....	95
14.2 Setup menu	96
15. Alarms.....	97
15.1 Setting alarm	97
15.2 Turning the alarms on or off.....	98
15.3 Turning off an activated alarm	98
15.4 Snooze.....	98
16. Sleep timer.....	99
17. System Settings	100
17.1 Accessing the system settings	100
17.2 Equalizer.....	100
17.3 Network	100
17.4 Time/date.....	101
17.5 Inactive standby	101
17.6 Language	101
17.7 Factory Reset	101
17.8 Software update.....	101
17.9 Setup Wizard	102
17.10 Info	102
17.11 Backlight.....	102
18. Using OKTIV™ app to control ELITE.....	103
19. Troubleshooting.....	105
20. Cleaning	107
21. Warranty.....	108

1. Introduction

Thank you for purchasing ELITE. This operating manual and the safety manual provide all the information required for trouble-free and safe operation of ELITE.

- Read the operating manual and the safety manual in their entirety before using ELITE.
- Keep the operating manual and safety manual for future reference.
- If you pass ELITE on to a third party, please provide them with the operating manual and safety manual as well.
- Failure to follow the operating manual and safety manual can result in serious injury or damage to ELITE.
- We assume no liability for damage resulting from failure to observe the instructions in this operating manual and safety manual.

The images in this operating manual are intended to illustrate the actions necessary to operate ELITE.

Enjoy your ELITE!

1.1 Contact data

Address	sonoro audio GmbH, Hammer Landstraße 45, 41460 Neuss, Germany
Phone	+49 2131 8834-141
Fax	+49 2131 7517-599
E-mail	support@sonoro.com
Internet	 www.sonoro.com Germany:  https://www.instagram.com/sonoroaudio/  https://www.facebook.com/sonorodeutschland/ France:  https://www.instagram.com/sonorofrance/

1.2 Intended use

ELITE is intended for personal use only. It is not intended for commercial use. ELITE is solely intended for the following tasks:

- Playback of FM/DAB+/Internet radio and streaming services.
- Playback of audio CD and MP3/WMA CD disc.
- Audio playback from external devices connected via AUX In port.
- Audio playback from Bluetooth-enabled devices (e.g., mobile phones).
- Charging of external devices that are connected via the USB port.

Any other use is considered improper use and is prohibited. We assume no liability for damages resulting from improper use.

2. Getting to know your ELITE

2.1 Scope of delivery

In addition to the ELITE itself, the following accessories are also included in the scope of delivery:

- Remote control
- One button cell (CR2032, 3 V)
- External AC/DC adapter (VDE & UK plug)
- External WLAN antenna
- FM/DAB telescopic antenna
- Operating manual
- Safety manual

2.2 Controls and ports

Front view

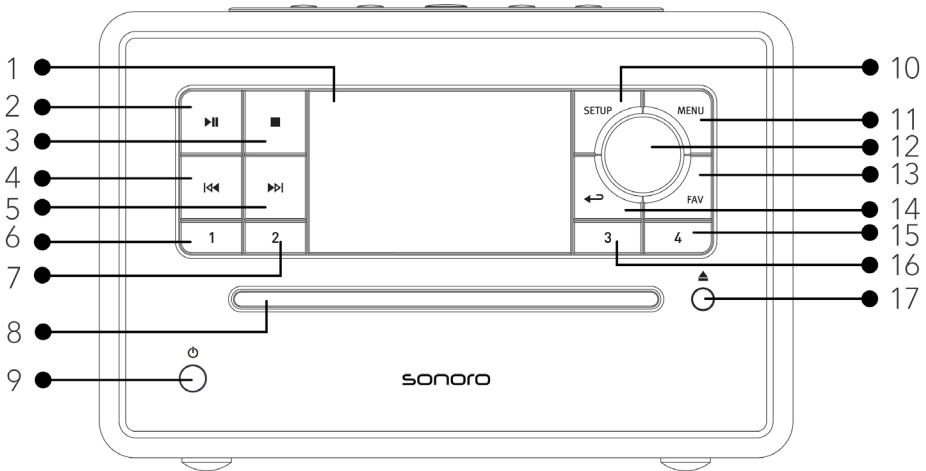

- | | |
|------------------------------------|---|
| 1. Display | 10. Setup button (SETUP) |
| 2. Play/pause button (▶) | 11. Menu button (MENU) |
| 3. Stop button (■) | 12. Volume knob, navigation knob,
OK button (press the knob) |
| 4. Left button, skip previous (◀◀) | 13. Favourite button (FAV) |
| 5. Right button, skip next (▶▶) | 14. Back button (←) |
| 6. Preset 1 button (1) | 15. Preset 4 button (4) |
| 7. Preset 2 button (2) | 16. Preset 3 button (3) |
| 8. CD Slot | 17. CD eject button (▲) |
| 9. Standby button (⏻) | |

Top view

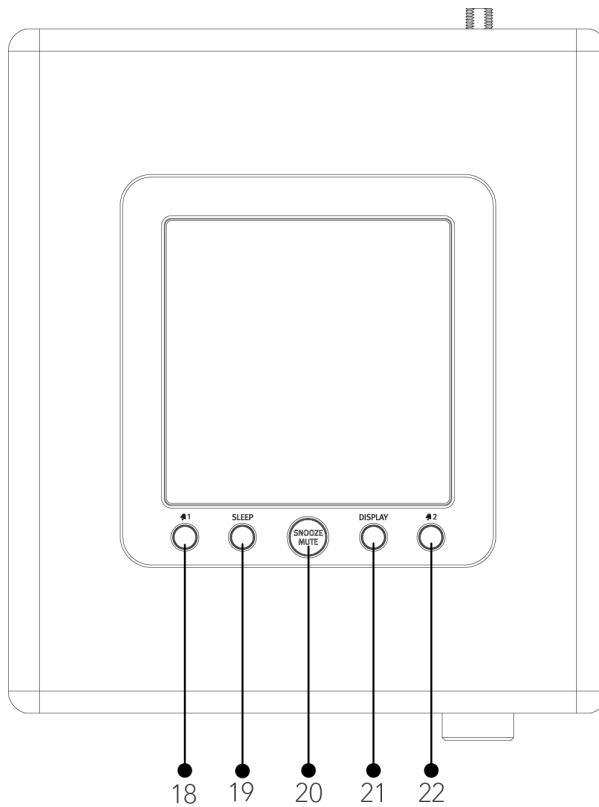

- 18. Alarm 1 button (🔔 1)
- 19. Sleep button (SLEEP)
- 20. Snooze/Mute button (SNOOZE MUTE)
- 21. Display dimmer button (DISPLAY)
- 22. Alarm 2 button (🔔 2)

Rear view

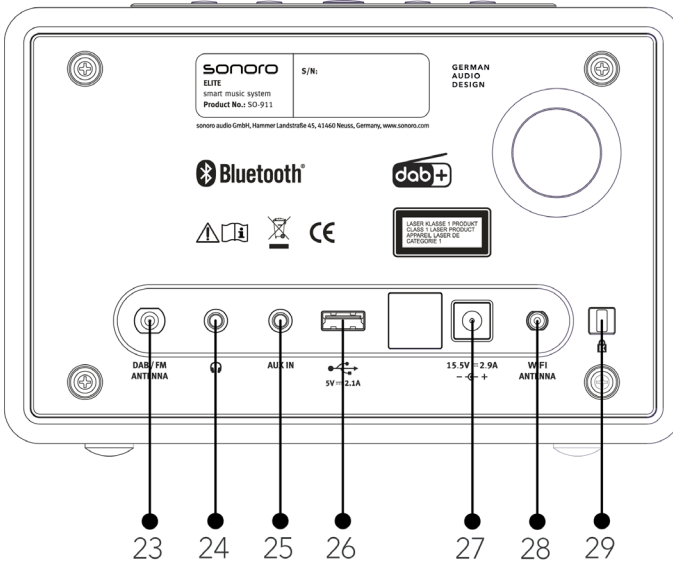

- 23. DAB/FM antenna jack
- 24. Headphone jack (🎧)
- 25. Auxiliary input (3.5mm)
- 26. USB port
- 27. DC power input jack
- 28. WLAN antenna jack
- 29. Keylock (anti-theft protection)

Remote control

GB

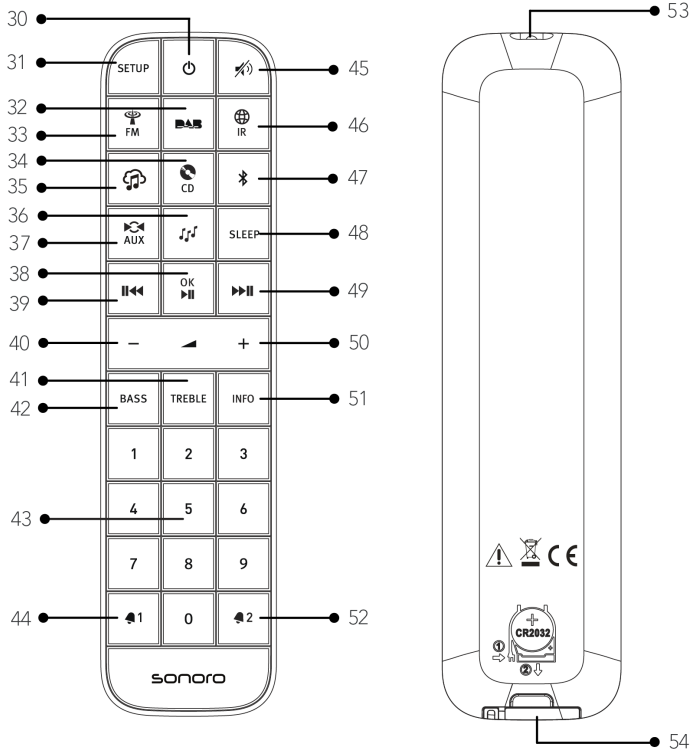

- 30. Standby button (⏻)
- 31. Setup button (SETUP)
- 32. DAB Radio mode (DAB)
- 33. FM Radio mode (FM)
- 34. CD mode (CD)
- 35. Music streaming services (🎵)
- 36. Podcasts mode (🎧)
- 37. Auxiliary input mode (AUX)
- 38. Play/Pause button (▶||),
OK button
- 39. Left button, skip previous (⏮)
- 40. Volume down button (−)*
- 41. Treble setting button (TREBLE)
- 42. Bass setting button (BASS)
- 43. Preset station buttons (0-9)
- 44. Alarm 1 button (🔔 1)
- 45. Mute button (🔇)
- 46. Internet Radio mode (IR)
- 47. Bluetooth mode (📶)

48. Sleeper timer button (**SLEEP**)

49. Right button, skip next (▶▶||)

50. Volume up button (+)*

51. Information button (**INFO**)

52. Alarm 2 button (🔔 2)

53. Infra-red transmitter

54. Battery holder

*Navigation buttons (+,-)

2.3 Technical data

Specification	Value
Dimensions (WxDxH)	approx. 210 x 257 x 140 mm
Weight	approx. 3.7 kg
Operating temperature	0°C to +40°C
Display	2.8" TFT colour display
Frequency range, FM	87.50 MHz-108.00 MHz
DAB/DAB+	Band III, 174.928 MHz-239.200 MHz
Internet radio	More than 50,000 stations worldwide
Station presets	30 for each FM DAB/DAB+ Internet radio / Podcasts 10 for Spotify 8 for each Deezer Amazon Music
CD support formats	CD-DA, CD-R*, CD-RW* Audio CD, MPEG 1 Layer 3 (MP3), Windows Media Audio (WMA, DRM not supported) Sampling rate 16KHz~48KHz, bit rate max. 320kbps (* Playback dependent on quality of recording and medium)
USB charging	Output: DC 5V  2.1A
AUX-IN	3.5mm jack Sensitivity: 300 mV
Streaming	Bluetooth Spotify Deezer Amazon Music
Network supported	IEEE 802.11 a/b/g/n 2.4GHz / 5GHz 2.412GHz - 2.472GHz / 5.18GHz - 5.32GHz / 5.50GHz - 5.70GHz
Transmitted power	15dBm for 2.4GHz 14dBm for 5GHz WLAN
Encrypted key	WEP, WPA, WPA2 (PSK), WPS
Bluetooth	Version 4.2, Profile : AVRCP v1.6 2.402GHz-2.480GHz
Transmitted power	9dBm
Battery	CR2032 (remote control)
Standby Power	< 1.0W
Network Standby	< 2.0W

AC/DC adapter	Information
Manufacturer's name, commercial registration number and address	Ten Pao Industrial Co., Ltd. 10738198 Rm 10-11 6/F Kwong Sang Hong Ctr., 151-153 Hi Bun Road, Kwun Tong, Kowloon, Hong Kong
Model identifier	S050FM1550290
Input voltage	AC 100-240V
Input AC frequency	50/60Hz
Output voltage	DC 15.5V
Output current	2.9A
Output power	44.95W
Average active efficiency	> 87.7% @115VAC/60Hz / @230V / 50Hz
Efficiency at low load (10%)	> 85.0% @115VAC/60Hz / @230V / 50Hz
No-load power consumption	< 0.10W @115VAC/60Hz / @230V / 50Hz

Specifications are subject to change without notice.

2.4 Marks of approval and certificates



The Bluetooth® word mark and logos are registered trademarks owned by the Bluetooth SIG, Inc. and any use of such marks by sonoro audio GmbH is under license. Other trademarks and trade names are those of their respective owners.



The Spotify software is subject to third party licenses found here:

<https://www.spotify.com/connect/third-party-licenses>



Deezer and Deezer logo are international trademarks of Deezer S.A., registered in France and other countries.



Amazon, Amazon Music Unlimited and all related logos are trademarks of Amazon.com, Inc. or its affiliates.

3. Getting started

3.1 Unpacking ELITE

1. Take ELITE out of the packaging and check whether ELITE or the individual parts are damaged. If this is the case, do not use ELITE. Should you detect any damage, contact your dealer or sonoro audio GmbH customer support immediately.
2. Check to make sure that the delivery is complete (see chapter "Scope of delivery").
3. Place ELITE in a suitable location. If you want to put your ELITE on a natural wood surface, please make sure that it is suitable. Oiled or waxed surfaces may cause stains.
4. **Remove the protective film from the display.**

3.2 Connecting the power supply

Power is supplied to the device via the AC adapter (included). The AC adapter with universal adapter must be connected before use.

1. Push the universal adapter onto the AC adapter until it clicks into place.
2. Insert the plug connector of the AC adapter into the DC port at the back side of the device.
3. Insert the mains plug into the socket.

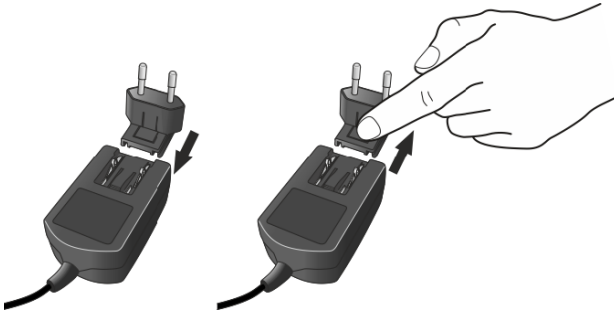

3.3 Preparing the remote control

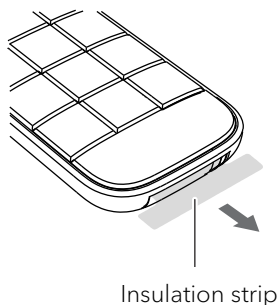

Do not block the infra-red sensor on the ELITE and the infra-red transmitter on the remote control during use.

3.4 Replacing the battery in the remote control

1. Press and hold the release tab in the direction indicated by ① ; and slide the battery holder out in the direction indicated by ②.
2. Insert the battery CR2032, 3V with the label (+) side up.
3. Slide the battery holder into the remote control until it locks.

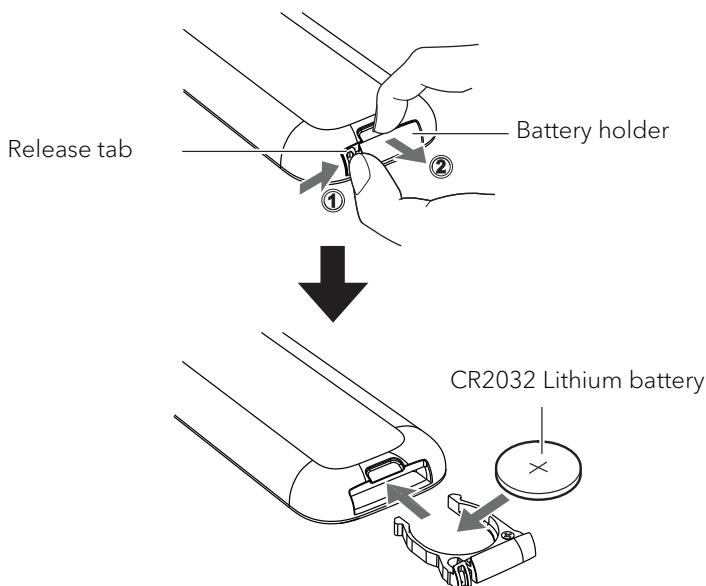

3.5 Using the antennas

1. Screw the rod antenna located on the back of ELITE to the FM/DAB antenna connector.

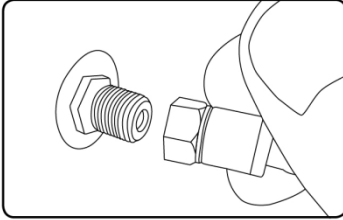

2. If you are using the rod antenna, pull the rods of the antenna apart and align the antenna so that you have the best possible reception.



For even better reception, connect ELITE to a suitable house antenna.

3. Screw the WLAN antenna onto the WLAN antenna connector located on the back of ELITE. Lift WLAN antenna upwards..

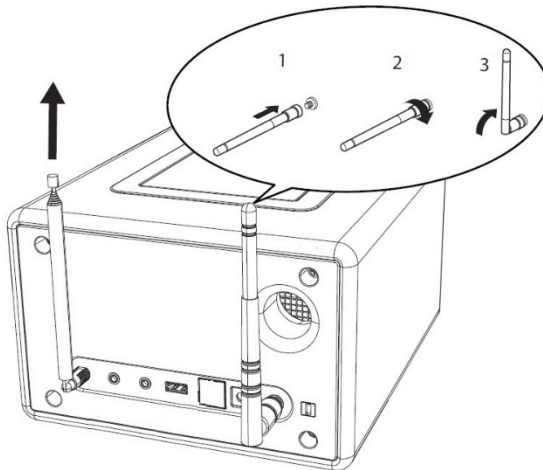

3.6 Performing initial setup

When ELITE is powered on for the first time, the "Language" (to be used in the display) selection shows on the display. Then, the "Setup wizard" appears on the display. Follow the instructions below to configure some initial settings.

1. When the "Setup Wizard" is displayed, press **+** or **-** on the remote control (or rotate the navigation knob) to select "YES" and then press **OK** to start the setup.



2. You are then prompted to select:
 - Time format (12 or 24-hour),
 - Source of time & date auto update (Update from Radio, Internet or no update).

Depending on the selection you have made, follow the instructions on the display to further set up date and time, time zone, daylight saving or wireless network. Rotate the navigation knob on ELITE or press the navigation buttons on the remote control to make selections and then press **OK** to confirm (see chapter "Using the menus").

If update from Internet is selected, a WLAN connection must be established. When entering the key of your wireless network, rotate the navigation knob on ELITE or press the navigation buttons on the remote control to select a character and then press **OK** to confirm. To delete the last entry, select [BKSP]. To cancel entering the key, select [CANCEL]. To confirm the entered key, select [OK].

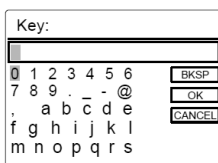



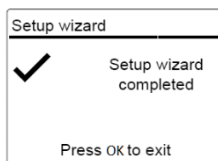

3. When "Setup wizard completed" appears, press **OK** to exit the setup wizard..



To run the setup wizard again, go to [System Settings] and then select [Setup Wizard] (See chapter "System Settings").

4. Basic operation

To turn on	Press  ELITE starts operation from the last selected playback mode.
To turn off (standby mode)	Press  The time and date (if set) are displayed. ELITE will automatically change to Standby mode without playback and operation after 15 minutes.
To select a playback mode	Press MENU once, then  or  (or rotate the navigation knob) to select a playback mode and then press OK to confirm. Mode sequence: FM Radio > DAB Radio > Internet Radio > Podcasts > Bluetooth > Aux In > CD > Spotify > Deezer > Amazon Music
To directly select a playback mode	Press the direct operation mode key on the remote control to directly switching from one operation mode to the other.
To playback a CD	Insert CD disc in CD slot and ELITE starts playing the CD.
To eject a CD	Press the eject button () on ELITE.
To control the volume	Press + or - on the remote control or rotate the volume knob on ELITE.

5. Using the menus

















There are three types of menus in ELITE.

- Setup menu (For specific settings in a playback mode, e.g. [FM Auto Search] in FM mode)
- System Settings (For general settings, e.g., time/date, language etc.)
- Main menu (For accessing the playback modes and sleep time)

To access the menus	Press SETUP . Contents of the menu may differ in different playback modes.
To select an option in the menu	Rotate the navigation knob on ELITE or press + or - on the remote control.
To confirm a selection in the menu	Press OK on the remote control. (On ELITE, press the navigation knob)
To go back one level in the menu	Press ↶ .

6. Display icons

Refer to the table below for the meanings of the display icons when they show on the display.

	WLAN connection is established (with signal strength).
	WLAN connection is disconnected.
	A Bluetooth device is connected.
	Alarm 1 is activated.
	Alarm 2 is activated.
	The radio station is in the preset list.
	FM RDS information is received.
	Radio signal is being received (with signal strength).
	Repeat all playback mode is active.
	Repeat one playback mode is active.
	Repeat folder playback mode is active.
	Shuffle playback mode is active.
	Repeat all and shuffle playback mode is active.
	Sleep timer is active.
	Stereo sound broadcast is available.
	Sound output is muted.
	Playback is paused.

7. FM Radio mode

7.1 Operation

GB

To access the FM Radio mode	Press  key on remote control. Or, press MENU once, then ⏮ or ⏭ (or rotate the navigation knob) to select the FM Radio mode and then press OK to confirm.
To manually tune the frequency	Press ⏮ or ⏭ . Or, press and hold the navigation knob to active the manual tune.
To automatically tune to the next available station	Press and hold ⏮ or ⏭ . Or, press the navigation knob to start the automatic tuning.
To store a radio station in the preset list	A maximum of 30 radio stations can be stored. <ol style="list-style-type: none">1. Press and hold the FAV key on ELITE until the preset list is displayed and [Save to Preset] is displayed.2. Press + or - on the remote control (or rotate the navigation knob) to select a preset station number and then press OK to confirm.
To directly store a radio station in the preset list	<ol style="list-style-type: none">1. Press and hold one of the 4 preset keys (1-4) on ELITE.2. On the remote control: Press and hold one of the preset station button (1-9).
To recall a radio station in the preset list	You have 3 options for selecting a saved preset: <ol style="list-style-type: none">1. Press FAV. Press + or - on the remote control (or rotate the navigation knob) to select a radio station in the preset list and then press OK to confirm.2. Press one of the 4 preset keys (1-4) on ELITE.3. Press the preset station button (0-9) on the remote control to access a stored preset station (1-30).

To browse the radio station information (if available)	Press INFO on the remote control repeatedly.
To mute or restore the sound output	Press SNOOZE MUTE ,  or ▶ button.



To recall 2 digit favourites, press buttons after each other on the remote control.

7.2 Setup menu

Press **SETUP** in the FM mode to access the setup menu (see chapter “Using the menus”). The following options are available and the current settings (if applicable) are marked with an asterisk (*).



- [FM Auto Search]
 - To auto store all available radio stations in the preset list.*
 - *All existing preset stations will be erased.
- [FM Scan Setting]
 - To decide if only stations with strong signals are scanned when performing automatic tuning.
- [FM Reception Setting]
 - To listen radio in stereo or mono sound output.
- [System Settings]
 - See chapter “System Settings”.
- [Main menu]
 - To access other playback modes, alarm or sleep timer.

8. DAB Radio mode

8.1 Operation

GB

To access the DAB Radio mode	Press the DAB key on the remote control. Or press MENU once, then ⏮ or ⏭ (or rotate the navigation knob) select the DAB Radio mode and then press OK to confirm.
To search for DAB radio stations	The first time you select the DAB mode, or if the station list is empty, ELITE will automatically perform a full scan and store all available stations in the station list.
To tune to a station	Press ⏮ or ⏭ .
To store a radio station in the preset list	A maximum of 30 radio stations can be stored. <ol style="list-style-type: none">1. Press and hold the FAV key on ELITE until the preset list is displayed and [Save to Preset] is displayed.2. Press + or - on the remote control (or rotate the navigation knob) to select a preset station number and then press OK to confirm.
To directly store a radio station in the preset list	<ol style="list-style-type: none">1. Press and hold one of the 4 preset keys (1-4) on ELITE.2. On the remote control: Press and hold one of the preset station button (1-9).
To recall a radio station in the preset list	You have 3 options for selecting a saved preset: <ol style="list-style-type: none">1. Press FAV. Press + or - on the remote control (or rotate the navigation knob) to select a radio station in the preset list and then press OK to confirm.2. Press one of the 4 preset keys (1-4) on ELITE.3. Press the preset station button (0-9) on the remote control to access a stored preset station (1-30).

To browse the radio station information* (if available)	Press INFO on the remote control repeatedly.
To mute or restore the sound output	Press SNOOZE MUTE ,  or  button.

*DAB information (if available) includes: Station name, Dynamic Label Segment (DLS), Signal strength, Program type (PTY), Ensemble Name, Frequency, Signal error rate, Bit rate and audio status, Codec, and Time and date.



To recall 2 digit favourites, press buttons after each other on the remote control.

8.2 Setup menu

Press **SETUP** in the DAB mode to access the setup menu (see chapter "Using the menus"). The following options are available and the current settings (if applicable) are marked with an asterisk (*).

- [Station List]
To display all available stations.
- [Scan]
To scan and store all available stations.
- [Manual Tune]
To manually tune the frequency. The list of available digital radio ensembles is shown.
- [Prune invalid Stations]
To remove all invalid stations from the station list.
- [DRC]
Some DAB broadcasts offer dynamic range compression (DRC). Compressing the dynamic range of a radio signal can increase the volume of quiet sounds and reduce the volume of loud sounds. You can select high, low or off level. High level is recommended for noisy environment.

- [Station Order]

To define how the stations are listed when browsing the station list. Options are:

- [Alphanumeric]: Arrange the stations in alphabetical order.
- [Ensemble]: List groups of stations that are broadcast together on the same ensemble.

- [System Settings]

See chapter "System Settings".

- [Main menu]

To access other playback modes, alarm or sleep timer.

9. Internet Radio mode

9.1 Operation

WLAN connection must be established first to use the Internet radio (see chapters "Performing initial setup" and "Network").

To access the Internet Radio mode	Press the  key on the remote control. Or, press MENU once, then ⏮ or ⏭ (or rotate the navigation knob) to select the Internet Radio mode and then press OK to confirm. ELITE starts connecting to the previously connected network and then the last listened station.
To tune to a radio station	See chapter "Station List".
To store a radio station in the preset list	A maximum of 30 radio stations and podcasts can be stored. <ol style="list-style-type: none">1. Press and hold the FAV key on ELITE until the preset list is displayed and [Save to Preset] is displayed.2. Press + or - on the remote control (or rotate the navigation knob) to select a preset station number and then press OK to confirm.
To directly store a radio station in the preset list	<ol style="list-style-type: none">1. Press and hold one of the 4 preset keys (1-4) on ELITE.2. On the remote control: Press and hold one of the preset station button (1-9).
To recall a radio station in the preset list	You have 3 options for selecting a saved preset: <ol style="list-style-type: none">1. Press FAV. Press + or - on the remote control (or rotate the navigation knob) to select a radio station in the preset list and then press OK to confirm.2. Press one of the 4 preset keys (1-4) on ELITE.3. Press the preset station button (0-9) on the remote control to access a stored preset station (1-30).

To browse the station information* (if available)	Press INFO on the remote control repeatedly.
To mute or restore the sound output	Press SNOOZE MUTE or  button.

* Station information (if available) includes: Artist and track name, Station description, Station genre and location, Codec and sampling rate, Playback buffer, and date.



To recall 2 digit favourites, press buttons after each other on the remote control.

9.2 Setup menu

Press **SETUP** in the Internet Radio mode to access the setup menu (see chapter "Using the menus"). The following options are available and the current settings (if applicable) are marked with an asterisk (*).

- [Last listened]
To tune to your last listened radio stations and podcasts.
- [Station List]
To tune to any available Internet radio stations (See chapter "Station list").
- [System Settings]
See chapter "System Settings".
- [Main menu]
To access other playback modes, alarm or sleep timer.

9.3 Station List

The following menus and sub-menus are available in the [Station List]:

- [Local (name of your location)]
To browse and tune to any radio stations available in your area.
- [Search]
To search for any available radio by entering keywords.
- [Location]
To browse and tune to radio stations by location.
- [Popular]
To browse and tune to the most popular Internet radio stations.
- [Discover]
To search the station list for stations by Origin, Genre, Language, and see the list of results with "Show stations".

10. Podcast mode

10.1 Operation

WLAN connection must be established first to use the Podcasts mode (see chapters "Performing initial setup" and "Network").

To access the Podcast mode	Press the  key on the remote control. Or, press MENU once, then ⏮ or ⏭ (or rotate the navigation knob) to select the Podcasts mode and then press OK to confirm. ELITE starts connecting to the previously connected network and then the last listened podcast.
To tune to a podcast	See chapter "Podcast List".
To store a podcast in the preset list	A maximum of 30 radio stations and podcasts can be stored. <ol style="list-style-type: none">1. Press and hold the FAV key on ELITE until the preset list is displayed and [Save to Preset] is displayed.2. Press + or - on the remote control (or rotate the navigation knob) to select a preset station number and then press OK to confirm.
To directly store a podcast in the preset list (1-9)	<ol style="list-style-type: none">1. Press and hold one of the 4 preset keys (1-4) on ELITE.2. On the remote control: Press and hold one of the preset station button (1-9).
To recall a podcast in the preset list	You have 3 options for selecting a saved preset: <ol style="list-style-type: none">1. Press FAV. Press + or - on the remote control (or rotate the navigation knob) to select a radio station in the preset list and then press OK to confirm.2. Press one of the 4 preset keys (1-4) on ELITE.3. Press the preset station button (0-9) on the remote control to access a stored preset station (1-30).

To browse the podcast information* (if available)	Press INFO on the remote control repeatedly.
To mute or restore the sound output	Press SNOOZE MUTE or  button.

*Podcast information (if available) includes: Artist and track name, Podcast description, Codec and sampling rate, Playback buffer, and date.



To recall 2 digit favourites, press buttons after each other on the remote control.

10.2 Setup menu

Press **SETUP** in the Podcast mode to access the setup menu (see chapter "Using the menus"). The following options are available and the current settings (if applicable) are marked with an asterisk (*).

- [Last listened]
To tune to your last listened radio stations and podcasts.
- [Podcast list]
To tune to any available podcasts (See chapter "Podcast list").
- [System Settings]
See chapter "System Settings".
- [Main menu]
To access other playback modes, alarm or sleep timer.

10.3 Podcast List

The following menus and sub-menus are available in the [Podcast List]:

- [Local (name of your location)]
To browse and tune to any podcasts available in your area.
- [Search]
To search for any available podcasts by entering keywords.
- [Location]
To browse and tune to podcasts by location.
- [Discover]
To search the podcasts by Origin, Genre, Language, and see the list of results with "Show podcasts".

11. Bluetooth mode

ELITE can connect to Bluetooth-enabled players (e.g., mobile phone) within a range of approximately 10 meters (30 feet).



You have to disconnect any existing Bluetooth connection before connecting ELITE to another device!

11.1 Pairing









1. Press  key on remote control. Or, press **MENU** once, then **+** or **-** on the remote control (or rotate the navigation knob) to select the Bluetooth mode and then press **OK** to confirm.



When the small Bluetooth icon  is blinking, ELITE is ready for pairing.

2. On your Bluetooth-enabled player, turn on the Bluetooth function and search for available Bluetooth devices.
3. Select "ELITE" in the list of available Bluetooth devices to start pairing.

The Bluetooth icon  stops blinking and is steady when pairing is complete.

11.2 Operation

To access the Bluetooth audio mode	Press  key on the remote control. Or, press MENU once, then  or  (or rotate the navigation knob) to select the Bluetooth mode and then press OK to confirm.
To start playback	Select an audio file from your Bluetooth-enabled player and start playback.
To pause or resume playback	Press  .
To skip to the previous or next audio file	Press  or  .
To quickly search backward or forward within an audio file	During playback, press and hold  or  .

To disconnect the Bluetooth connection	<ul style="list-style-type: none"> • Switch to another playback mode, or • Select [BT disconnect] from the setup menu (see below), or • Press and hold  in the remote control.
To mute or restore the sound output	Press SNOOZE MUTE or  button.

11.3 Setup menu



Press **SETUP** in Bluetooth audio mode to access the setup menu (see chapter "Using the menus"). The following options are available and the current settings (if applicable) are marked with an asterisk (*).

- [Bluetooth disconnect]
To disconnect the Bluetooth connection.
- [View Details]
 - [Bluetooth Info]: To get the existing Bluetooth connection status.
 - [Connected Device]: To get the existing connected Bluetooth device name.
- [System Setting]
See chapter "System Settings".
- [Main menu]
To access other playback modes, alarm or sleep timer.

12. AUX In mode

12.1 Operation

Your external player (e.g., mp3 player) must be connected to the auxiliary input jack of ELITE with an audio cable (with 3.5 mm connector, not supplied).

To access the AUX In mode	Press  AUX key on the remote control. Or, press MENU once, then ⏮ or ⏭ . (or rotate the navigation knob) to select the AUX In mode and then press OK to confirm.
To start and control playback	Perform all playback operations on the external player.
To mute or restore the sound output	Press SNOOZE MUTE or  button.

12.2 Setup menu

Press **SETUP** in AUX In mode to access the setup menu (see chapter “Using the menus”). The following options are available and the current settings (if applicable) are marked with an asterisk (*).

- [System Settings]
See chapter “System Settings”.
- [Main menu]
To access other playback modes, alarm or sleep timer.

13. CD mode

NOTICE!

Risk of damage!













Improper handling of the ELITE may cause damage.

Do not insert un-supported disc formats into the ELITE.

13.1 Operation

ELITE can playback audio files stored on an audio CD, CD-R and CD-RW.

Playback can depend on disc quality.

To access the CD mode	Press  key on the remote control. Or press MENU once, then  or  (or rotate the navigation knob) to select the CD mode and then press OK to confirm.
To pause or resume playback	Press  .
To stop playback	Press  .
To skip to the previous or next audio file	Press  or  .
To quickly search backward or forward within an audio file	During playback, press and hold  or  .
To select a playback mode	Press FAV repeatedly. <ul style="list-style-type: none">•  = Repeat all•  = Repeat one•  = Shuffle•  = Repeat all & Shuffle
To browse the information (if available) of the audio file	Press INFO on the remote control repeatedly.

To mute or restore
the sound output

Press **SNOOZE MUTE** or  button.

GB

13.2 Setup menu

Press **SETUP** in CD mode to access the setup menu (see chapter “Using the menus”). The following options are available and the current settings (if applicable) are marked with an asterisk (*).

- [Resume setting]
The CD will resume playback from the last played position, even if you have switched modes or switch the device to Standby mode. This function is terminated when you eject the CD. This function is intended for audio books, for example.
- [System Settings]
See chapter “System Settings”.
- [Main menu]
To access other playback modes, alarm or sleep timer.

14. Streaming services

Your ELITE can play content from the following streaming services:



You will also find the symbols of these services in the display of your ELITE.



Your device (eg. smartphone) must be connected to the same network as your ELITE!

For tips for the OKTIV™ app please refer to chapter 18.

We recommend that you first install the OKTIV™ app on the device that you want to use to control your ELITE (this can be a smartphone or tablet, for example).



Please note: The use of streaming services requires contracts with the streaming providers; these may incur costs. In particular, free offers often contain advertising. Any changes are the responsibility of the streaming service. For more information, please visit the streaming service's website.





Services may also be operated directly with the streaming service's app or the ELITE itself. Please check with the streaming service.

14.1 Operation

The procedures described below applies analogously to all available streaming services.

GB

Selection of a streaming service	Press the  key on the remote control and go to the selection of desired streaming service. The symbols of the services listed above will appear accordingly in the display of your ELITE. Or, press MENU once, then ⏮ or ⏭ (or rotate the navigation knob) to select the desired streaming service and then press OK to confirm.
Log into a streaming account (Deezer, Amazon Music)	To use a streaming service on your ELITE, sign in to ELITE or the OKTIV™ app installed on your mobile device with your account. Follow the instructions on the screen.
How to use Spotify Connect	Use your phone, tablet or computer as a remote control for Spotify. Go to spotify.com/connect to learn how.
To pause or resume playback	Press ⏸ .
To skip to the previous or next audio file	Press ⏮ or ⏭ .
To store a playback item in the preset list	A maximum of 8 playback items can be stored for Deezer and Amazon Music, and 10 for Spotify. <ol style="list-style-type: none">1. Press and hold the FAV key on ELITE until the preset list is displayed and [Save to Preset] is displayed.2. Press + or - on the remote control (or rotate the navigation knob) to select a preset station number and then press OK to confirm.

<p>To directly store a playback item in the preset list</p>	<ol style="list-style-type: none"> 1. Press and hold one of the 4 preset keys (1-4) on ELITE. 2. On the remote control: Press and hold one of the preset station button 1-8 (Spotify 0-9).
<p>To recall a playback item in the preset list</p>	<p>You have 3 options for selecting a saved preset:</p> <ol style="list-style-type: none"> 1. Press FAV. Press + or - on the remote control (or rotate the navigation knob) to select a radio station in the preset list and then press OK to confirm. 2. Press one of the 4 preset keys (1-4) on ELITE. 3. Press the preset station button (1-8) on the remote control (Spotify 0-9) to access a stored preset station.
<p>To browse the station information* (if available)</p>	<p>Press INFO on the remote control repeatedly.</p>
<p>To mute or restore the sound output</p>	<p>Press SNOOZE MUTE or  button.</p>

14.2 Setup menu

Press **SETUP** in the Steaming music mode to access the setup menu (see chapter "Using the menus"). The following options are available and the current settings (if applicable) are marked with an asterisk(*).

- [System Settings]
See chapter "System Settings".
- [Main menu]
To access other playback modes, alarm or sleep timer.

15. Alarms

15.1 Setting alarm

You can set up two alarms.

1. Press and hold  **1** or  **2** to access the alarm setting mode.

Alternatively, press **SETUP** in any playback mode and then select [Main menu] and then [Alarms].

You may also access the alarm setting mode when ELITE is in standby (off) mode. To do so, press and hold  **1** or  **2**.

2. Select the alarm you want to set (Alarm 1 or 2) and then press **OK**.
3. The following options show how to set the alarm. Rotate the navigation knob or press the navigation buttons to perform the settings (see chapter "Using the menus").

- [Enable]

To turn on or off and set frequency of the alarm. The following options are available:

- [Off]: To deactivate the alarm.
- [Daily]: The alarm activates everyday.
- [Once]: The alarm activates once only.
- [Weekends]: The alarm activates on Saturdays and Sundays.
- [Weekdays]: The alarm activates from Monday to Friday.

- [Time]

To set the alarm time.

- [Mode]

To select the alarm sound source. The following options are available:

- [Buzzer]
- [Internet Radio]
- [DAB Radio]
- [FM Radio]

- [Preset]



To select the last listened station or a preset station as the alarm sound source. This only shows when Internet Radio, DAB or FM is selected in [Mode].

- [Volume]





To set the volume of the alarm sound.

- [Save]

To save the current settings.

Once [Save] is selected, the alarm settings will be stored. If an alarm is activated, the alarm icon (/) will show.





15.2 Turning the alarms on or off

- When ELITE is in operation mode or in standby (off) mode, press  or  repeatedly to switch on or off the alarm.
- When an alarm is turned on, the corresponding alarm icon (/) will show.

15.3 Turning off an activated alarm

- Press ,  or  to stop a sounding alarm.

15.4 Snooze

- To temporarily silence (default: 10 min) a sounding alarm, press the **SNOOZE MUTE**, navigation knob or  buttons.
- Press **+** or **-** on the remote control (or rotate the navigation knob) to change the snooze period (5, 10, 15 or 30 min).
- During the snooze period, the alarm icon will blink and the remaining snooze time will show.
- To cancel the snooze function, press  or  or .

16. Sleep timer

The sleep timer sets the duration of time before ELITE turns off automatically.

1. Press **SETUP** in any playback mode and then select [Main menu] and then [Sleep].
Or, direct press **SLEEP** button on ELITE and the remote to turn the sleep timer on or off.
2. Press **+** or **-** on the remote control (or rotate the navigation knob) to select a sleep timer (15, 30, 45, 60, or 90 min).
3. Press **OK** to confirm the selection.

When the sleep timer is active, the sleep timer icon () and the remaining time will be shown. To cancel the sleep timer, select [Sleep OFF].

17. System Settings

17.1 Accessing the system settings

- Press **SETUP** in any playback mode and then select [System Settings].
- Refer to the chapters below for details of each setting option.
- The current settings (if applicable) are marked with an asterisk (*).
- See chapter “Using the menus” for browsing and making selections in the system settings.

17.2 Equalizer

- Select one of the sound equalizer options including : [Loudness], [Bass], [Treble], [Flat], [Pop], [Rock], [Jazz], [Classic].

17.3 Network

- [Network wizard]
To establish network connection.
- [WPS WLAN Setup]
Select this option if your wireless router supports both WPS and PBC setup methods.
- [View Settings]
To view the current network information.
- [Manual Settings]
Under the [Wireless] option, select [DHCP enable] to allocate IP address automatically or [DHCP disable] to do it manually.
- [Network Profile]
To display a list of networks saved by ELITE.
- [Clear Network Setting]
To clear all network settings.
- [Keep Network Connected]
To keep the WLAN network connected or not. If [YES] is selected, this allows you to wake ELITE from standby using a remote app. If [NO] is selected, this will switch OFF the WLAN network connection in standby mode.

17.4 Time/date

- [Set Time/Date]
To set time and date.
- [Auto Update]
To select a source (Radio, Internet network or no update) for automatic time and date update.
- If you are updating time from a source (Radio - FM/DAB), the daylight savings setting has no effect.
If you are updating time from the Internet network, set your time zone.
- [Set Format]
To set 12 or 24-hour time format.
- [Set Timezone]
To set a time zone.
- [Daylight Savings]
To enable or disable daylight savings time.

17.5 Inactive standby

- This option sets the duration of time before ELITE turns off automatically. Options include: Off, 2, 4, 5 and 6 hours.

17.6 Language

- This option sets the menu language. Options include: English, German, Danish, Spanish, French, Italian, Dutch, Norwegian, Polish, Portuguese, Finnish, Swedish and Turkish.

17.7 Factory Reset

- This option clears all user-defined settings and replaces them with the original default settings.

17.8 Software update

- [Auto check]
To set to periodically check for update.
- [Check now]
To check for update immediately.
If a new software is available, ELITE will ask if you want to proceed with an update.

Before software upgrade, make sure that ELITE is connected to a stable power connection. Disconnecting power during a software update may damage ELITE.

17.9 Setup Wizard

- To perform initial setup (see chapter “Performing initial setup”).

17.10 Info

- This shows the current software version, Spotify version, radio ID and friendly name.

17.11 Backlight

To choose the brightness of the display: The sensor in the front of ELITE will automatically adjust the display brightness based on ambient light conditions. You can adjust your settings for bright lightning conditions as well as for low lightning conditions, e.g. in your bedroom. Please press and hold the display button on top of ELITE and adjust the brightness by turning and pressing of the navigation knob.

- [High Ambience]
Level 8 to 15
- [Dark Ambience]
Level 1 to 8

18. Using OKTIV™ app to control ELITE

ELITE is compatible with the Frontier Smart Technologies OKTIV™ app. The app offers comprehensive remote control functionality for FS based audio modules with an iOS or Android smart device.

To install and use the OKTIV™ app:

1. Download the OKTIV™ app from "App Store" or "Google play" and install it on your iOS or Android smart device.



2. Connect your smart device to the same WLAN network as ELITE.
3. Launch the OKTIV™ app on your smart device. The app will search for compatible audio systems.
4. Select "ELITE" from the list of available audio systems.

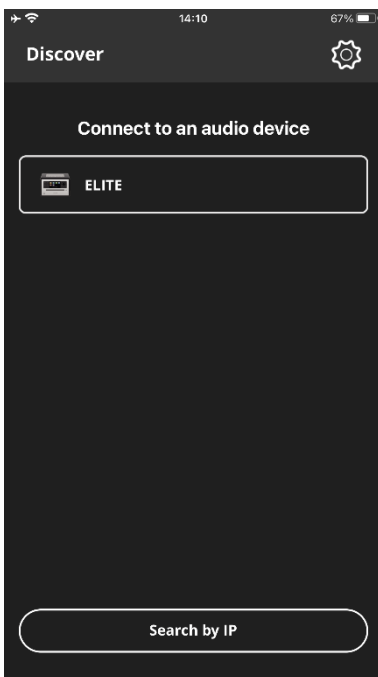

5. Control ELITE through the OKTIV™ app.

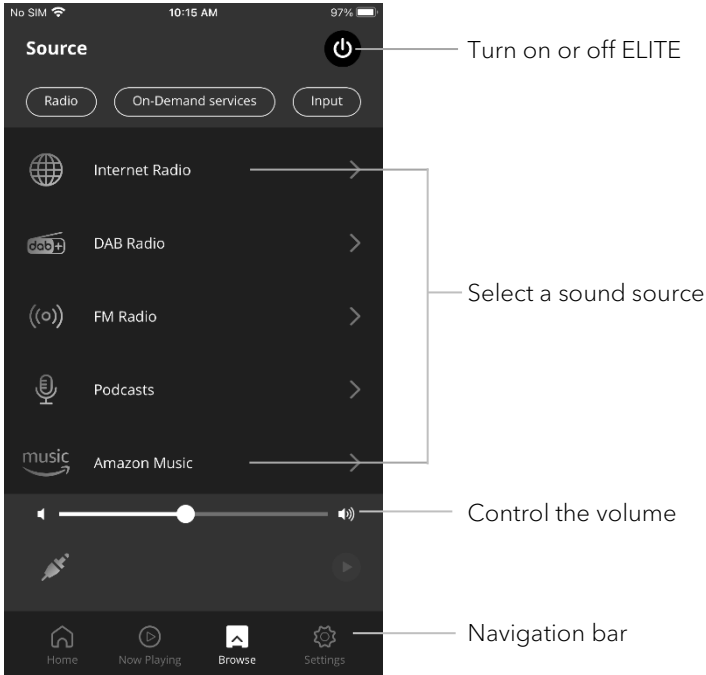

For the support, please visit the web page:

<https://support.oktiv.app/>



19. Troubleshooting

Malfunctions can occur with any electrical equipment. This is not necessarily due to ELITE defect. Please see the below table for troubleshooting tips.

Malfunction	Possible cause	Solution
No power.	Power cable is not properly connected.	Connect the power cable properly.
No response from ELITE.	There is an error in ELITE.	Disconnect and reconnect the power plug. Then turn ELITE on again.
Remote control does not work, or only works sporadically.	Distance to ELITE is too large.	Reduce the distance between the remote control and ELITE.
	Battery is empty.	Replace the battery.
No sound or poor sound.	Sound is turned off.	Adjust the volume.
	ELITE is not set to the correct playback mode.	Select another playback mode.
	Headset is plugged in.	Pull the headset out of the jack.
	FM/DAB or Internet reception is poor.	Extend/adjust the FM/DAB antenna or check the WLAN connection.
	There is radio interference.	Keep ELITE away from other electronic devices.
Insufficient WLAN signal strength.	The router is too far or blocked.	Place ELITE closer to the router or adjust the position of the WLAN antenna.
Cannot connect to your WLAN network.	Router is not switched on or working properly.	Switch on your router or check the router conditions.

Malfunction	Possible cause	Solution
	Setup method is incorrect.	Check if your router supports WPS and uses the correct setup method (PBC or PIN).
		Configure the WLAN settings again.
Internet radio station does not work sometimes.	Some stations only support a limited number of listeners.	Try again later.
	Station is not broadcasting.	Try again later.
Some Internet radio stations disappear from the station list.	The station is removed from the list when it stops broadcasting.	Check again later. If the station broadcasts again, it will be brought back to the list.
CD playback does not start.	CD format is not supported.	Insert correct CD format in the CD slot.
	CD is dirty.	Clean the CD.
	CD is damaged.	Insert a different CD in the CD slot.
USB device is not charging.	USB cable is not connected or broken.	Check the USB cable.
USB device is not playing music.	USB playback is not supported.	USB port is used for charging.

20. Cleaning



NOTICE!

Material damage due to improper cleaning!

Improper cleaning can result in damage to ELITE or cause certain functions to stop working.

- Never use abrasive or solvent-based cleaning agents, as these may damage the surface of ELITE.
- Never use hot or compressed air to dry ELITE.
- The edges and corners of ELITE are vulnerable to pressure. Protect these areas to prevent them from being subjected to excessive pressure.

Cleaning off fingerprints and light soiling

- Clean ELITE only from the outside with a soft, dry cloth.

Cleaning off heavy soiling

- Clean ELITE only from the outside with a slightly damp cloth and then dry ELITE with a soft, dry cloth.

21. Warranty

When submitting warranty claims, the following applies without restricting your legal rights:

- Warranty claims can only be asserted within a period of max. 2 years (1 year in North America and Australia), calculated from the date of purchase.
- sonoro audio GmbH shall, at its own discretion, repair or replace ELITE free of charge any defects caused by material or manufacturing defects within the warranty period.
- In case of a complaint, please contact your dealer or our customer service department. You will find our contact data under "Contact data" (Chapter 1.1) or visit our website at www.sonoro.com
- No new warranty period begins following repair or replacement of ELITE. The warranty period of 2 years (1 year in North America and Australia) from date of purchase remains applicable.
- Excluded from the warranty are batteries, damage caused by improper use, normal wear and tear, as well as defects which only minimally affect the value or usability of ELITE. The warranty also expires in case of any modifications not made by our authorised service centre.
- This guarantee does not restrict or cancel the purchaser's free recourse to the rights set forth under statutory regulations concerning defects.

ELITE SO-911

FR

**SYSTÈME AUDIO AVEC RADIO INTERNET, DAB+,
FONCTION RÉVEIL, WIFI, LECTEUR CD & BLUETOOTH®**



Mode d'emploi

Table des matières

1. Introduction	114
1.1 Données de contact	114
1.2 Utilisation prévue	115
2. Faites connaissance avec votre ELITE	115
2.1 Ensemble de livraison	115
2.2 Contrôles et ports	116
2.3 Données techniques.....	121
2.4 Marques homologuées.....	123
3. Démarrage	124
3.1 Déballage du ELITE	124
3.2 Connection de l'alimentation.....	124
3.3 Préparation de la télécommande.....	125
3.4 Remplacement de la pile dans la télécommande	125
3.5 Utilisation des antennes.....	126
3.6 Effectuer la configuration initiale.....	126
4. Opérations de base	129
5. Utilisation des menus	130
6. Icones affichées	131
7. Mode de radio FM	132
7.1 Fonctionnement.....	132
7.2 Menu de configuration	133
8. Mode de radio DAB+	135
8.1 Fonctionnement.....	135
8.2 Menu de configuration	137
9. Mode de radio Internet	138
9.1 Fonctionnement.....	138
9.2 Menu de configuration	139
9.3 Liste des stations	140
10. Mode Podcasts	141
10.1 Fonctionnement.....	141
10.2 Menu de configuration	142
10.3 Liste des podcasts.....	143
11. Mode Bluetooth	144
11.1 Appairage	144
11.2 Fonctionnement.....	144
11.3 Menu de configuration	145

12. Mode AUX In	146
12.1 Opération.....	146
12.2 Menu de configuration	146
13. Mode CD.....	147
13.1 Fonctionnement.....	147
13.2 Menu de configuration	148
14. Service de streaming	149
14.1 Fonctionnement.....	150
14.2 Menu de configuration	152
15. Sonneries	153
15.1 Configuration des sonneries.....	153
15.2 Activation/Désactivation des sonneries	154
15.3 Désactivation d'une sonnerie en cours	154
15.4 Mode de rappel.....	154
16. Minuterie de sommeil.....	155
17. Paramètres du système	156
17.1 Accès aux paramètres du système	156
17.2 Égaliseur.....	156
17.3 Réseau	156
17.4 Heure/date.....	157
17.5 Mode de veille inactif.....	157
17.6 Langue.....	157
17.7 Réglages d'origine.....	157
17.8 MAJ logiciel.....	157
17.9 Assistant réglages	158
17.10 Informations.....	158
17.11 Rétroéclairage	158
18. Utilisation de l'appli OKTIV ^{MD} pour contrôler le ELITE	159
19. Dépannage	161
20. Nettoyage	163
21. Garantie.....	164

1. Introduction

Merci d'avoir acheté le ELITE. Ce mode d'emploi et ce manuel de sécurité fournissent toutes les informations requises pour le fonctionnement en toute sécurité et sans danger du ELITE.

- Veuillez s'il vous plait lire ce mode d'emploi et ce manuel de sécurité dans leur entièreté avant d'utiliser le ELITE
- Conservez ce mode d'emploi pour référence future
- Si vous transférez le ELITE à un tiers parti, veuillez s'il vous plait également leur fournir ce mode d'emploi et ce manuel de sécurité
- Ne pas suivre le mode d'emploi et manuel de sécurité peut résulter en de sérieuses blessures ou endommager le ELITE
- Nous n'assumons aucune responsabilité quant aux dommages pouvant résulter du non-respect des consignes du mode d'emploi et du manuel de sécurité.

Les images de ce mode d'emploi sont destinées à illustrer les actions nécessaires à l'utilisation de ELITE.

Profitez pleinement de votre ELITE !

1.1 Données de contact

Adresse	sonoro audio GmbH, Hammer Landstraße 45, 41460 Neuss, Allemagne
Téléphone	+49 2131 8834-141
Fax	+49 2131 7517-599
E-mail	support@sonoro.com
Site Internet	 www.sonoro.com Allemagne:  https://www.instagram.com/sonoroaudio/  https://www.facebook.com/sonorodeutschland/ France:  https://www.instagram.com/sonorofrance/

1.2 Utilisation prévue

Le ELITE est uniquement destiné à un usage personnel et non commercial. Le ELITE est uniquement destiné aux utilisations suivantes:

- La lecture FM/DAB+/Internet-Radiosendern und Streaming-Diensten.
- La lecture de CD audio 12cm et de disques MP3/WMA CD.
- La lecture audio d'appareils externes connectés via les ports AUX In.
- La lecture audio venant d'appareils Bluetooth (ex. téléphones portables).
- Le chargement d'appareils externes connectés via le port USB.

Toute autre utilisation est considérée comme étant incorrecte et interdite. Nous n'assumons aucune responsabilité pour les dommages pouvant résulter d'une utilisation incorrecte.

2. Faites connaissance avec votre ELITE

2.1 Ensemble de livraison

En plus du ELITE en tant que tel, les accessoires suivants sont aussi compris dans l'ensemble de la livraison :

- Télécommande
- Une pile-bouton (CR2032, 3 V)
- Adaptateur AC avec adaptateur universel (VDE et UK)
- Antenne Wi-Fi externe
- Antenne télescopique FM/DAB+
- Mode d'emploi
- Manuel de sécurité

2.2 Contrôles et ports

Vue avant

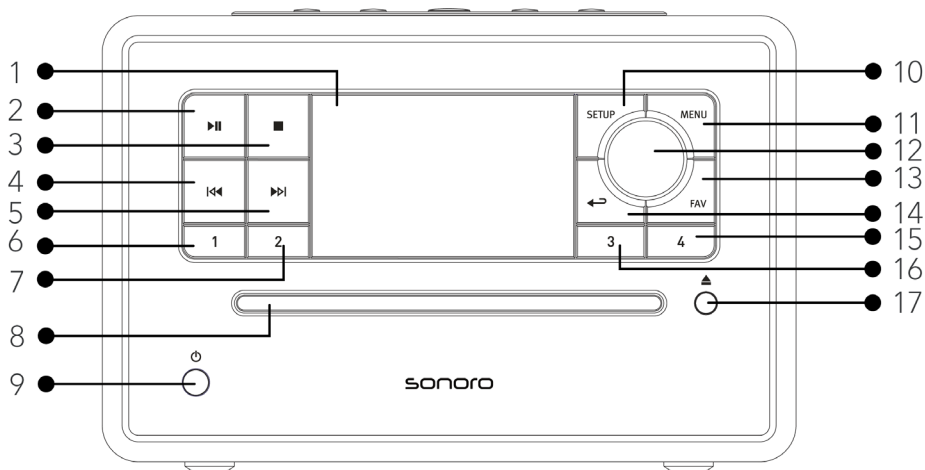

- | | |
|-------------------------------------|---|
| 1. Affichage | 10. Bouton de configuration (SETUP) |
| 2. Bouton lecture/pause (▶) | 11. Bouton du menu (MENU) |
| 3. Bouton d'arrêt (■) | 12. Bouton du volume, Bouton de navigation, Bouton OK (appuyer) |
| 4. Bouton de gauche, précédent (◀◀) | 13. Bouton des favoris (FAV) |
| 5. Bouton de droite, suivant (▶▶) | 14. Bouton de retour (↶) |
| 6. Bouton de pré réglage 1 (1) | 15. Bouton de pré réglage 4 (4) |
| 7. Bouton de pré réglage 2 (2) | 16. Bouton de pré réglage 3 (3) |
| 8. Fente pour CD | 17. Bouton d'éjection du CD (⏏) |
| 9. Bouton de mise en veille (⏻) | |

Vue de dessus

FR

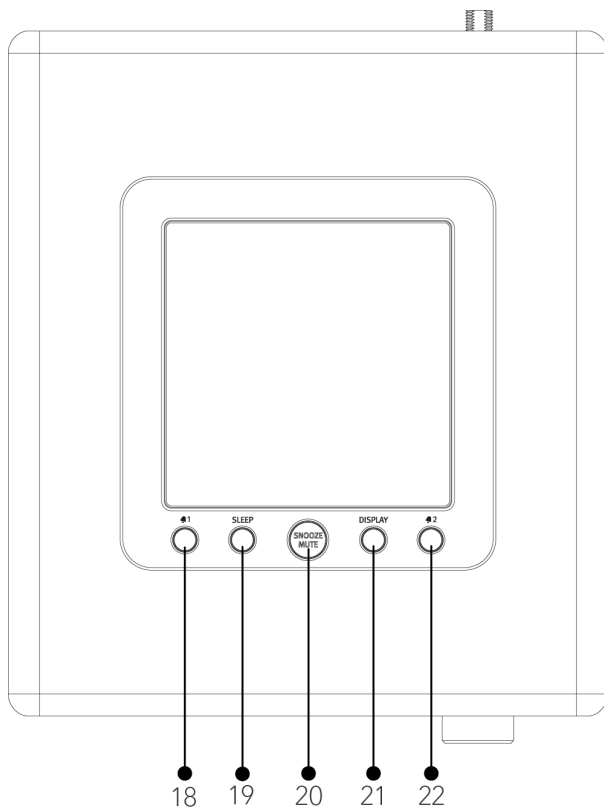

- 18. Bouton de sonnerie 1 (🔊 1)
- 19. Minuterie du mode sommeil (SLEEP)
- 20. Boutons de rappel & silence (SNOOZE MUTE)
- 21. Touche de variation de lumière (DISPLAY)
- 22. Bouton de sonnerie 2 (🔊 2)

Vue arrière

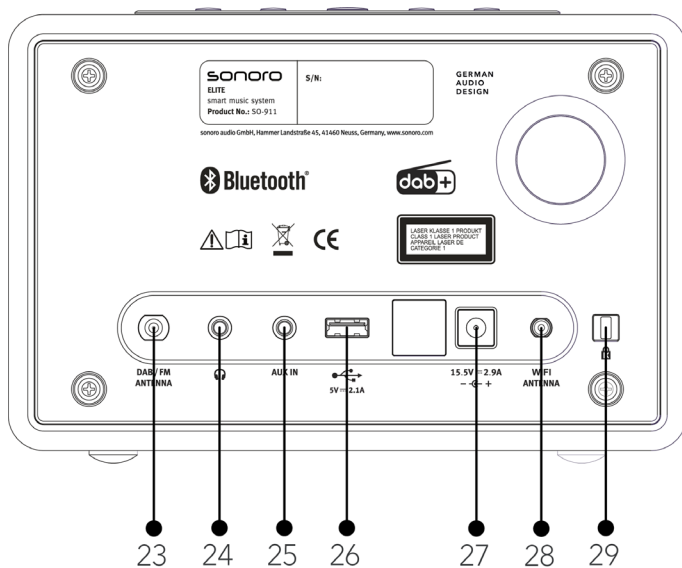

- 23. Prise d'antenne FM/DAB+
- 24. Casque d'écouteurs (🎧)
- 25. Prise auxiliaire (3.5mm)
- 26. Port USB
- 27. Prise d'alimentation DC
- 28. Prise d'antenne Wi-Fi externe
- 29. Verrouillage, port antivol

Télécommande

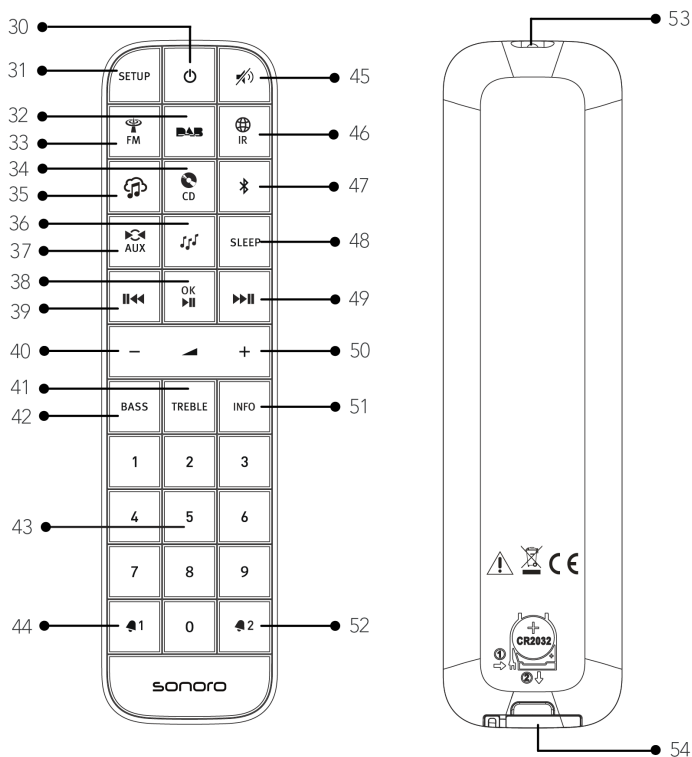

FR

- 30. Bouton de mise en veille (🔌)
- 31. Bouton de configuration (SETUP)
- 32. Bouton de mode radio DAB+ (DAB)
- 33. Mode radio FM (FM)
- 34. Mode CD (CD)
- 35. Service de streaming musical (🎵)
- 36. Mode Podcasts (🎧)
- 37. Mode d'entrée Auxiliaire (AUX)
- 38. Bouton de Lecture/pause (▶||), bouton OK
- 39. Bouton de gauche, retour (◀◀)
- 40. Bouton de baisse de volume (→)
- 41. Bouton des aigus (TREBLE)
- 42. Bouton de réglage des basses (BASS)
- 43. Touches Favoris / CD direct (0-9)
- 44. Bouton de sonnerie 1 (🔔)
- 45. Bouton de silence/rappel (🔇)
- 46. Mode radio Internet de (🌐)
- 47. Mode Bluetooth (📶)

- 48. Bouton des paramètres du mode sommeil (**SLEEP**)
- 49. Bouton de droite (▶▶||)
- 50. Bouton de hausse de volume ton (+)*
- 51. Bouton d'information (**INFO**)
- 52. Bouton de sonnerie 2 (📞 2)
- 53. Transmetteur infrarouge
- 54. Porte-pile

*Boutons de navigation (+,-)

2.3 Données techniques

Spécifications	Valeur
Dimensions (L×L×H)	environ 210 x 257 x 140 mm
Poids	environ 3,7 kg
Température de fonctionnement	0°C to +40°C
Affichage	Affichage couleur 2,8" TFT
Portée de Fréquence FM	87,50 MHz-108,00 MHz
DAB/DAB+	Bande III, 174,928 MHz-239,200 MHz
Radio internet	Plus de 50.000 stations à travers le monde
Préréglages de stations	30 pour chaque FM/DAB+ +/- Radio Internet & Podcasts 10 pour Spotify 8 pour Deezer Amazon Music
Formats de CD supportés	CD-DA, CD-R*, CD-RW* Audio CD, MPEG 1 Layer 3 (MP3), Windows Media Audio (WMA, DRM non supportés) Taux d'échantillonnage 16KHz~48KHz, débit max. 320kbps (* Lecture sujet a la qualité de l'enregistrement et du medium)
Chargement USB	Sortie: DC 5V  2.1A
AUX-IN	Prise 3.5mm sensibilité: : 300 mV
Streaming	Bluetooth Spotify Deezer Amazon Music
Soutien réseau	IEEE 802,11 a/b/g/n, 2,4 & 5GHz bandes 2,412GHz-2,472GHz / 5,18GHz - 5,32GHz / 5,50GHz - 5,70GHz
Puissance max. transmise	15dBm pour 2,4GHz 14dBm pour 5GHz WiF
Encryptions de clé	WEP, WPA, WPA2 (PSK), WPS
Bluetooth	Version 4,2, Profile : AVRCP v1,6 2,402GHz-2,480GHz
Puissance max. transmise	9dBm
Piles	CR2032 (télécommande)
Puissance de réserve	< 1,0W
Veille du réseau	< 2,0W

Puissance de l'adaptateur AC	Valeur
Raison sociale ou marque déposée, numéro d'enregistrement au registre du commerce et adresse du fabricant	Ten Pao Industrial Co., Ltd. 10738198 Rm 10-11 6/F Kwong Sang Hong Ctr., 151-153 Hi Bun Road, Kwun Tong, Kowloon, Hong Kong
Référence du modèle	S050FM1550290
Tension d'entrée	AC 100-240V
Fréquence du CA d'entrée	50/60Hz
Tension de sortie	DC 15,5V
Courant de sortie	2,9A
Puissance de sortie	44,95W
Rendement moyen en mode actif	> 87,7% @115VAC/60Hz / @230V / 50Hz
Rendement à faible charge (10 %)	> 85,0% @115VAC/60Hz / @230V / 50Hz
Consommation électrique hors charge	< 0,10W @115VAC/60Hz / @230V / 50Hz

Les spécifications peuvent être modifiées sans préavis.

2.4 Marques homologuées



Le mot et les logos Bluetooth® sont des marques déposées propriétés de Bluetooth SIG, Inc. et toute utilisation de ces marques par sonoro audio GmbH est fait sous licence. Les autres marques de commerce appartiennent à leurs propriétaires respectifs.

FR



Ce produit intègre le logiciel Spotify qui est assujetti aux licences de tiers ci-mentionnées:

<https://www.spotify.com/connect/third-party-licenses>



Le logo Deezer et Deezer sont des marques internationales de Deezer S.A., déposées en France et dans d'autres pays.



Amazon, Amazon Music Unlimited et tous les logos associés sont des marques commerciales d'Amazon.com, Inc. ou de ses filiales.

3. Démarrage

3.1 Déballage du ELITE

1. Retirez le ELITE de son emballage et vérifiez si le ELITE ou ses composantes individuelles apparaissent endommagées. N'utilisez pas l'appareil si tel est le cas. Si vous trouvez quelque dommage que ce soit, contactez immédiatement votre revendeur ou le service client sonoro audio GmbH.
2. Assurez-vous que la livraison soit complète (Voir le chapitre « Ensemble de livraison »)
3. Placez le ELITE à un endroit approprié. Si vous souhaitez poser votre ELITE sur une surface en bois naturel, assurez-vous qu'elle soit appropriée. Des tâches peuvent éventuellement apparaître sur les surfaces huilées et cirées.
4. Retirez la pellicule protectrice de l'affichage.

3.2 Connection de l'alimentation

L'alimentation électrique de l'appareil s'effectue grâce au bloc d'alimentation fourni. Le bloc d'alimentation à adaptateur universel doit être assemblé avant l'utilisation.

1. Faites glisser l'adaptateur universel sur le bloc d'alimentation jusqu'à ce qu'il s'enclenche
2. Enfichez la fiche de raccordement du bloc d'alimentation au dos de l'appareil dans le raccordement
3. Enfichez la fiche secteur dans la prise secteur.

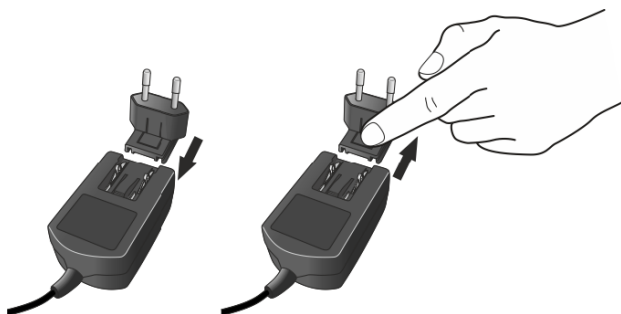

3.3 Préparation de la télécommande

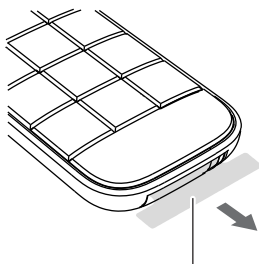

Langquette isolante de la pile



Ne bloquez pas le transmetteur infrarouge sur le ELITE ou sur la télécommande.

3.4 Remplacement de la pile dans la télécommande

1. Maintenez enfoncée la patte de dégagement dans le sens indiqué par ① et sortez le porte-pile en le faisant glisser dans le sens indiqué par ②.
2. Insérez pile (CR2032, 3 V) avec l'étiquette (+) vers le haut.
3. Faites glisser le couvercle du compartiment à piles dans la télécommande jusqu'à ce qu'il se verrouille.

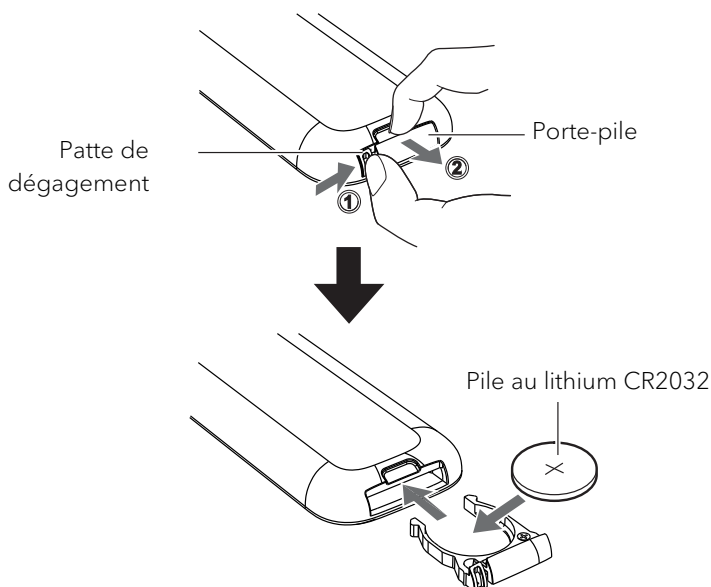

3.5 Utilisation des antennes

1. Vissez l'antenne désirée à l'arrière du ELITE au connecteur FM/DAB+.

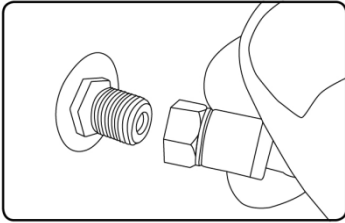

2. Déployez l'antenne tige et orientez l'antenne de manière à obtenir une réception optimale.



Pour une réception encore meilleure, vous pouvez connecter ELITE à une antenne domestique adaptée.

3. Vissez l'antenne Wi-Fi à l'arrière de l'ELITE sur le connecteur d'antenne Wi-Fi. Tournez l'antenne Wi-Fi vers le haut.

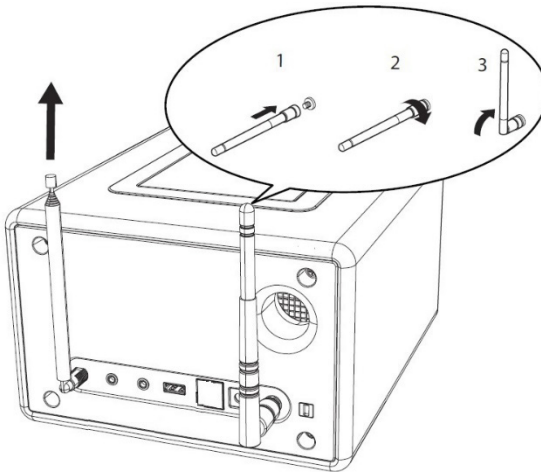

3.6 Effectuer la configuration initiale

La première fois que le ELITE est mis en marche, la sélection de la 'Langue' (à utiliser sur l'écran) apparaît à l'écran. « Assistant réglages » apparaîtra ensuite sur l'affichage. Suivez les instructions ci-dessous pour configurer certains des paramètres de base.

1. Lorsque "Assistant réglages" est affiché, appuyez sur **+** ou **-** sur la télécommande (ou faites tourner le bouton de navigation) pour sélectionner "Oui" puis appuyez sur **OK** pour démarrer la configuration.

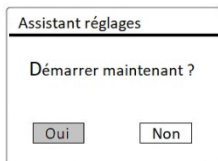

2. Vous devrez alors sélectionner:
 - La langue (qui va être utilisée pour l’affichage)
 - Le format de l’heure (12 ou 24 heures)
 - La source de la mise à jour automatique de l’heure et de la date (Mise à jour depuis la radio, l’Internet ou aucune mise à jour).

Dépendant de la sélection que vous aurez effectuée, suivez les instructions sur l’affichage pour configurer davantage la date, l’heure, le fuseau horaire, l’heure avancée ou le Wi-Fi. Faites tourner le bouton de navigation du ELITE ou appuyez sur les boutons de navigation de la télécommande pour sélectionner puis appuyez sur **OK** pour confirmer. (Voir « Utilisation des menus »)

Lorsque la mise à jour de l’internet est sélectionnée, la connexion Wi-Fi doit d’abord être établie. Lors de l’entrée du mot de passe de votre Wi-Fi, faites tourner le bouton de navigation du ELITE ou appuyez sur les boutons de navigation de la télécommande pour sélectionner puis appuyez sur **OK** pour confirmer. Pour effacer la dernière entrée, sélectionnez [BKSP]. Pour annuler l’entrée, sélectionnez [ANNULER]. Pour confirmer l’entrée, sélectionnez [OK].

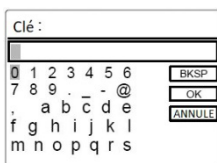



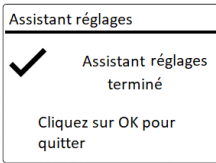

3. Lorsque "Assistant réglages terminé" apparaît, appuyez sur **OK** pour quitter les paramètres.



Pour démarrer à nouveau l'assistant de configuration, rendez-vous sur [Configuration] puis sélectionnez [Assistant réglages] (Voir le chapitre "Configuration").

4. Opérations de base

Pour mettre en marche,	Appuyez sur  . Le ELITE démarrera depuis le dernier mode de lecture sélectionné.
Pour arrêter (mode de veille),	Appuyez sur  . L'heure et la date (si réglées) sont affichées. Sans lecture ou activité, pour économiser de l'énergie, le ELITE se met en mode veille après 15 minutes.
Pour sélectionner un mode de lecture,	Appuyez une fois sur MENU , puis  ou  (ou faites tourner le bouton de navigation) pour sélectionner un mode de playback mode puis appuyez sur OK pour confirmer. Séquence des modes: Radio FM > Radio DAB+ > Radio Internet > Podcasts > Bluetooth > AUX In > CD > Spotify > Deezer > Amazon Music
Pour sélectionner un mode de lecture directement,	Sur la télécommande, appuyez sur le bouton de mode d'opération directe pour passer d'un mode à un autre.
Pour lire un CD,	Insérez un CD dans la fente du CD et le ELITE en débutera la lecture.
Bouton d'éjection du CD,	Appuyez sur le bouton  du ELITE.
Pour contrôler le volume,	Sur la télécommande, appuyez sur + ou - ou faites tourner le bouton du volume du ELITE.

5. Utilisation des menus

















Le ELITE contient trois types de menus.

- Le menu de configuration (Pour des paramètres spécifiques en mode de lecture, ex [Rappel de Pré-programmation] en mode FM)
- Configuration (Pour les paramètres généraux, ex. heure/date, langue etc.)
- Menu principal (Pour accéder aux modes de lecture, minuteries de sommeil et sonneries)

Pour accéder aux menus,	Appuyez sur SETUP . Le contenu des menus peut varier selon les divers modes de lecture.
Pour sélectionner une option dans les menus,	Sur le ELITE, faites tourner le bouton de navigation ou appuyez sur + ou - sur la télécommande.
Pour confirmer une sélection sur les menus,	Appuyez sur OK . (Sur le ELITE, appuyez sur les boutons de navigation)
Pour revenir au niveau du menu précédent,	Appuyez sur ↩ .

6. Icones affichées



Reférez-vous au tableau ci-dessous pour la légende des icônes affichées.

	Connexion Wi-Fi établie (avec puissance du signal).
	Connexion Wi-Fi déconnectée.
	Un appareil Bluetooth est connecté.
	Sonnerie 1 activée.
	Sonnerie 2 activée.
	Cette station radio est dans la liste préprogrammée.
	Information RDS FM reçue.
	Signal radio reçu (avec puissance du signal).
	Mode de lecture de répétition intégrale activé.
	Mode de lecture de répétition d'un titre activé.
	Mode de lecture de répétition du dossier activé.
	Mode de lecture aléatoire activé.
	Mode de lecture "Répéter tous les titres en lecture aléatoire" activé.
	Minuterie de sommeil est activée.
	L'émetteur stéréo est disponible.
	Le son est désactivé.
	La lecture est mise en pause.

7. Mode de radio FM

7.1 Fonctionnement

Pour accéder au mode de radio FM,	Sur la télécommande, appuyez sur le bouton  ou appuyez une fois sur MENU , puis ⏮ ou ⏭ (ou faites tourner le bouton de navigation) pour sélectionner le mode radio FM puis appuyez sur OK pour confirmer.
Pour syntoniser la fréquence manuellement,	Appuyez sur ⏮ ou ⏭ . Ou appuyez et maintenez le bouton de navigation pour activer la syntonisation manuelle.
Pour syntoniser automatiquement la prochaine station disponible,	Appuyez et maintenez ⏮ ou ⏭ . Ou appuyez sur le bouton de navigation pour activer la syntonisation automatique.
Pour sauvegarder une station radio dans la liste préprogrammée,	Un maximum de 30 stations radio peut être sauvegardé. <ol style="list-style-type: none">1. Appuyez et maintenez le bouton FAV sur le ELITE jusqu'à ce que la liste préprogrammée apparaisse et [Enregistrer préprog.] s'affiche.2. Appuyez sur + ou - sur la télécommande (ou tournez le bouton de navigation) pour sélectionner un numéro de station préenregistrée, puis appuyez sur OK pour confirmer.
Pour sauvegarder directement une station radio dans la liste préprogrammée,	<ol style="list-style-type: none">1. Appuyez et maintenez une des 4 touches de favoris (1-4) sur le ELITE.2. Sur la télécommande : appuyez et maintenez une des touches 1-9.

<p>Pour rappeler une station radio de la liste préprogrammée,</p>	<p>Vous avez 3 possibilités pour sélectionner un favori :</p> <ol style="list-style-type: none"> 1. Appuyez sur FAV. Appuyez sur + ou - sur la télécommande (ou tournez le bouton de navigation) pour sélectionner une station préprogrammée puis appuyez sur OK pour confirmer. 2. Appuyez sur l'une des 4 touches de favoris (1-4) sur le ELITE. 3. Appuyez sur l'une des touches 0-9 de la télécommande pour sélectionner l'un des favoris (1-30).
<p>Pour consulter l'information de la station radio (si disponible),</p>	<p>Appuyez plusieurs fois sur INFO sur la télécommande.</p>
<p>Pour activer ou désactiver le son,</p>	<p>Appuyez sur le bouton  ou .</p>



Pour sélectionner des stations favorites à deux chiffres, appuyez successivement sur les deux touches numériques de la télécommande.

7.2 Menu de configuration

En mode FM, appuyez sur **SETUP** pour accéder au menu de configuration (voir le chapitre "Utilisation des menus"). Les options suivantes sont disponibles et les paramètres courants (si applicables) sont indiquées avec un astérisque (*).

- [Recherche automatique de stations FM]

Pour sauvegarder toutes les stations radio dans la liste préprogrammée*.

* Toutes les stations présentement sauvegardées seront effacées.



- [Réglages recherche]
Pour décider si seules les stations à fort signal sont balayées lors de la syntonisation automatique.
- [Réglages audio]
Pour écouter la radio en mode stéréo ou mono.
- [Configuration]
Voir le chapitre "Configuration".
- [Menu Principal]
Pour accéder aux autres modes de lecture, minuteries de sommeil et aux sonneries.

8. Mode de radio DAB+

8.1 Fonctionnement

FR

Pour accéder au mode de radio DAB+,	Sur la télécommande, appuyez sur le bouton DAB ou appuyez une fois sur MENU , puis ⏪ ou ⏩ (ou faites tourner le bouton de navigation) pour sélectionner le mode radio DAB puis appuyez sur OK pour confirmer.
Pour rechercher une station radio DAB+,	La première fois que le mode DAB+ est sélectionné, ou si la liste de stations est vide, le ELITE fera un balayage complet et automatique et sauvegardera toutes les stations disponibles dans la liste.
Pour syntoniser une station,	Appuyez sur ⏪ ou ⏩ .
Pour sauvegarder une station radio dans la liste préprogrammée,	Un maximum de 30 stations radio peut être sauvegardé. <ol style="list-style-type: none">1. Appuyez et maintenez le bouton FAV sur le ELITE jusqu'à ce que la liste préprogrammée apparaisse et [Enregistrer préprog.] s'affiche.2. Appuyez sur + ou - sur la télécommande (ou tournez le bouton de navigation) pour sélectionner un numéro de station préenregistrée, puis appuyez sur OK pour confirmer.
Pour sauvegarder directement une station radio dans la liste préprogrammée,	<ol style="list-style-type: none">1. Appuyez et maintenez une des 4 touches de favoris (1-4) sur le ELITE.2. Sur la télécommande : appuyez et maintenez une des touches 1-9.

<p>Pour rappeler une station radio de la liste préprogrammée,</p>	<p>Vous avez 3 possibilités pour sélectionner un favori :</p> <ol style="list-style-type: none"> 1. Appuyez sur FAV. Appuyez sur + ou - sur la télécommande (ou tournez le bouton de navigation) pour sélectionner une station préprogrammée puis appuyez sur OK pour confirmer. 2. Appuyez sur l'une des 4 touches de favoris (1-4) sur le ELITE. 3. Appuyez sur l'une des touches 0-9 de la télécommande pour sélectionner l'un des favoris (1-30).
<p>Pour consulter l'information de la station radio (si disponible),</p>	<p>Appuyez plusieurs fois sur INFO sur la télécommande.</p>
<p>Pour activer ou désactiver le son,</p>	<p>Appuyez sur le bouton  ou .</p>

*L'information DAB+ (si disponible) comprend: Le nom de la station, le radiotexte (DLS), la force du signal, le type d'émission (PTY), le nom de l'ensemble musical, la fréquence, le taux d'erreur du signal, le débit et l'état audio, le codec et l'heure et la date.



Pour sélectionner des stations favorites à deux chiffres, appuyez successivement sur les deux touches numériques de la télécommande.

8.2 Menu de configuration

En mode DAB+, appuyez sur **SETUP** pour accéder au menu de configuration (voir le chapitre "Utilisation des menus"). Les options suivantes sont disponibles et les paramètres courants (si applicables) sont indiquées avec un astérisque (*).

- [Liste de stations]
Pour faire le rappel d'une station de la liste préprogrammée.
- [Recherche complète]
Pour effectuer un balayage et mémoriser toutes les stations disponibles.
- [Réglage manuel]
Une liste de stations radio digitales disponibles est affichée pour syntoniser la fréquence manuellement.
- [Élagage invalide]
Pour enlever toutes les stations non-valides de la liste.
- [DRC]
Certaines diffusions offrent une compression sur une gamme dynamique (DRC). La compression sur une gamme dynamique d'un signal radio peut augmenter le volume de sons silencieux et réduire le volume de sons plus forts. Vous pouvez sélectionner un niveau bas, élevé ou encore désactivé. Un niveau élevé est recommandé pour un environnement bruyant.
- [Ordre des stations]
Pour définir comment les stations sont listées lorsque vous parcourez la liste des stations.
Les options sont:
 - [Alphanumérique]: organise les stations en ordre alphabétique.
 - [Ensemble]: Liste les groupes de stations diffuses sur le même ensemble.
- [Configuration]
Voir le chapitre "Configuration".
- [Menu Principal]
Pour accéder aux autres modes de lecture, minuteries de sommeil et aux sonneries.

9. Mode de radio Internet

9.1 Fonctionnement

Une connexion Wi-Fi doit d'abord être établie pour pouvoir utiliser le mode podcasts (voir les chapitres "Effectuer la configuration initiale" et "Réseau").

<p>Pour accéder au mode de radio internet,</p>	<p>Sur la télécommande, appuyez sur le bouton  ou appuyez une fois sur MENU, puis ⏮ ou ⏭ (ou tournez le bouton de navigation) pour sélectionner le mode radio internet puis appuyez sur OK pour confirmer.</p> <p>ELITE commence à se connecter au réseau précédemment connecté, puis à la dernière station écoutée.</p>
<p>Pour syntoniser une station de radio ou un podcast,</p>	<p>Voir le chapitre "Liste des stations".</p>
<p>Pour sauvegarder une station radio dans la liste préprogrammée,</p>	<p>Un maximum de 30 stations de radio et podcasts peut être sauvegardé.</p> <ol style="list-style-type: none">1. Appuyez et maintenez le bouton FAV sur le ELITE jusqu'à ce que la liste préprogrammée apparaisse et [Enregistrer préprog.] s'affiche.2. Appuyez sur + ou - sur la télécommande (ou tournez le bouton de navigation) pour sélectionner un numéro de station préenregistrée, puis appuyez sur OK pour confirmer.
<p>Pour sauvegarder directement une station radio dans la liste préprogrammée,</p>	<ol style="list-style-type: none">1. Appuyez et maintenez une des 4 touches de favoris (1-4) sur le ELITE.2. Sur la télécommande : appuyez et maintenez une des touches 1-9.

<p>Pour le rappel d'une station radio de la liste préprogrammée,</p>	<p>Vous avez 3 possibilités pour sélectionner un favori :</p> <ol style="list-style-type: none"> 1. Appuyez sur FAV. Appuyez sur + ou - sur la télécommande (ou tournez le bouton de navigation) pour sélectionner une station préprogrammée puis appuyez sur OK pour confirmer. 2. Appuyez sur l'une des 4 touches de favoris (1-4) sur le ELITE. 3. Appuyez sur l'une des touches 0-9 de la télécommande pour sélectionner l'un des favoris (1-30).
<p>Pour consulter l'information de la station radio (si disponible),</p>	<p>Appuyez plusieurs fois sur INFO sur la télécommande.</p>
<p>Pour activer ou désactiver le son,</p>	<p>Appuyez sur ou le bouton  sur la télécommande.</p>

*L'information de la station (si disponible) comprend: L'artiste et le nom du titre, la description de la station, le genre et la localisation de la station, le codec et le taux d'échantillonnage, le tampon de lecture ainsi que la date.



Pour sélectionner des stations favorites à deux chiffres, appuyez successivement sur les deux touches numériques de la télécommande.

9.2 Menu de configuration

En mode de Radio internet, appuyez sur **SETUP** pour accéder au menu de configuration (voir le chapitre "Utilisation des menus"). Les options suivantes sont disponibles et les paramètres courants (si applicables) sont indiquées avec un astérisque (*).

- [Dernière écoutés]

Pour syntoniser les dernières stations écoutées.

- [Liste des stations]
Pour syntoniser toute station radio internet disponible (Voir le chapitre « Liste des stations »).
- [Configuration]
Voir le chapitre "Configuration".
- [Menu Principal]
Pour accéder aux autres modes de lecture, minuteries de sommeil et aux sonneries.

9.3 Liste des stations

Les menus et sous-menus suivants sont disponibles dans la liste des stations:



- [Local (nom de votre localité)]
Pour naviguer et syntoniser toutes les stations radio disponibles dans votre localité. Les stations sont regroupées en plusieurs catégories.
- [Recherche]
Pour rechercher une station disponible avec la saisie de mots-clés.
- [Emplacement]
Pour parcourir et écouter les stations de radio en fonction du lieu.
- [Populaire]
Pour naviguer et syntoniser les stations de radio les plus populaires.
- [Découvrir]
Pour rechercher des stations dans la liste des stations par origine, genre, langue, et voir la liste des résultats.

10. Mode Podcasts

10.1 Fonctionnement

Une connexion Wi-Fi doit d'abord être établie pour pouvoir utiliser le mode podcasts (voir les chapitres "Effectuer la configuration initiale" et "Réseau").

FR

<p>Pour accéder au mode podcasts,</p>	<p>Appuyez sur la touche  de la télécommande. Ou appuyez une fois sur MENU, puis sur  ou  (ou tournez le bouton de navigation) pour sélectionner le mode podcasts, puis appuyez sur OK pour confirmer.</p> <p>Le ELITE commence à se connecter au réseau précédemment connecté, puis au dernier podcast écouté.</p>
<p>Pour écouter un podcast,</p>	<p>Voir le chapitre "Liste des podcasts".</p>
<p>Pour enregistrer un podcast dans la liste des podcasts préenregistrés,</p>	<p>Il est possible de mémoriser un maximum de 30 stations de radio et podcasts.</p> <ol style="list-style-type: none">1. Appuyez et maintenez enfoncée la touche FAV sur le ELITE jusqu'à ce que la liste des stations et podcasts préenregistrés et [Enregistrer préprog.] s'affiche.2. Appuyez sur + or - sur la télécommande (ou tournez le bouton de navigation) pour sélectionner un numéro de podcast ou de station préenregistré, puis appuyez sur OK pour confirmer.
<p>Pour enregistrer directement un podcast dans la liste des podcasts préenregistrés,</p>	<ol style="list-style-type: none">1. Appuyez et maintenez une des 4 touches de favoris (1-4) sur le ELITE.2. Sur la télécommande : appuyez et maintenez une des touches 1-9.

<p>Pour activer un podcast dans la liste des podcasts préenregistrés,</p>	<p>Vous avez 3 possibilités pour sélectionner un favori :</p> <ol style="list-style-type: none"> 1. Appuyez sur FAV. Appuyez sur + ou - sur la télécommande (ou tournez le bouton de navigation) pour sélectionner une station préprogrammée puis appuyez sur OK pour confirmer. 2. Appuyez sur l'une des 4 touches de favoris (1-4) sur le ELITE. 3. Appuyez sur l'une des touches 0-9 de la télécommande pour sélectionner l'un des favoris (1-30).
<p>Pour consulter les informations sur le podcast* (si disponible),</p>	<p>Appuyez plusieurs fois sur INFO sur la télécommande.</p>
<p>Pour désactiver ou réactiver le son,</p>	<p>Appuyez sur ou le bouton  sur la télécommande.</p>

*Les informations relatives au podcast (si disponibles) comprennent : nom de l'artiste et de la piste, description du podcast, codec et taux d'échantillonnage, tampon de lecture et date.



Pour sélectionner des stations favorites à deux chiffres, appuyez successivement sur les deux touches numériques de la télécommande.

10.2 Menu de configuration

En mode podcasts, appuyez sur la touche **SETUP** pour accéder au menu de réglage (voir le chapitre "Utilisation des menus"). Les options suivantes sont disponibles et les réglages actuels (le cas échéant) sont marqués d'un astérisque (*).

- [Dernières écoutes]

Pour écouter les dernières stations de radio ou les derniers podcasts que vous avez écoutés.

- [Liste de podcasts]
Pour écouter les podcasts disponible (voir chapitre "Liste de podcasts").
- [Configuration]
Voir le chapitre "Configuration".
- [Menu principal]
Pour accéder aux autres modes de lecture, à l'alarme ou à la minuterie de sommeil.

10.3 Liste des podcasts

Les menus et sous-menus suivants sont disponibles dans [Liste de podcasts]:

- [Local (nom du lieu)]
Pour parcourir et écouter un des podcasts disponibles dans votre région.
- [Recherche]
Pour rechercher un podcast disponible avec la saisie de mots-clés.
- [Lieu]
Pour parcourir et écouter les podcasts en fonction du lieu.
- [Découvrir]
Pour rechercher les podcasts par origine, genre et langue, et voir la liste des résultats avec "Afficher les podcasts".

11. Mode Bluetooth

Le ELITE peut se connecter aux lecteurs Bluetooth (par exemple au téléphone portable) à une portée d'environ 10 mètres (30 pieds).



Vous devez déconnecter toute connexion Bluetooth existante avant de connecter le ELITE à un autre appareil !

11.1 Appairage

1. Sur le télécommande, appuyez sur le bouton ou appuyez une fois sur **MENU**, puis **+** ou **-** (ou faites tourner le bouton de navigation) pour sélectionner le mode Bluetooth puis appuyez sur **OK** pour confirmer.





La petite icône Bluetooth clignotera indiquant que le ELITE est prêt à appairer.

2. Sur votre lecteur Bluetooth, activez la fonction Bluetooth et recherchez les appareils Bluetooth disponibles.
3. Sélectionnez "ELITE" parmi la liste d'appareils Bluetooth pour débiter l'appairage.

L'icône Bluetooth arrêtera de clignoter lorsque l'appairage sera complet.

11.2 Fonctionnement

Pour accéder au mode Bluetooth,	Sur la télécommande, appuyez sur le bouton ou appuyez une fois sur MENU , puis ⏪ ou ⏩ (ou faites tourner le bouton de navigation) pour sélectionner le mode Bluetooth puis appuyez sur OK pour confirmer.
Pour débiter la lecture,	Sélectionnez un fichier audio depuis votre lecteur Bluetooth et débitez la lecture.
Pour arrêter et résumer la lecture,	Appuyez sur ⏸ .
Pour passer à l'item lu précédent ou suivant,	Appuyez sur ⏪ ou ⏩ .

Pour une recherche rapide au sein d'un fichier audio,	Pendant la lecture, appuyez et maintenez  ou  .
Pour déconnecter la connexion Bluetooth,	<ul style="list-style-type: none"> • Changez à un autre mode de lecture ou, • Sélectionnez [Déconnecter Bluetooth] depuis le menu de configuration (voir ci-dessous), ou • Appuyez sur, et maintenez  sur la télécommande.
Pour désactiver ou réactiver le son,	Appuyez sur la touche  sur la télécommande.

11.3 Menu de configuration



Appuyez sur **SETUP** en mode Bluetooth pour accéder au menu de configuration (voir le chapitre « Utilisation des menus »). Les options suivantes sont disponibles et les paramètres courants (si applicables) sont indiquées avec un astérisque (*).

- [Déconnecter Bluetooth]
Pour déconnecter le mode de connexion Bluetooth.
- [Voir les détails]
 - [Info Bluetooth]: Pour obtenir l'état de la connexion Bluetooth en cours.
 - [Appareil connecté]: Pour obtenir le nom de l'appareil Bluetooth connecté en cours.
- [Configuration]
Voir le chapitre "Configuration".
- [Menu Principal]
Pour accéder aux autres modes de playback, minuteries de sommeil et aux sonneries.

12. Mode AUX In

12.1 Opération

Votre lecteur externe (ex. lecteur mp3) doit être connecté à la prise auxiliaire du ELITE à l'aide d'un câble audio (avec un connecteur 3.5 mm non compris).

Pour accéder au mode AUX in,	Sur la télécommande, appuyez sur le bouton  AUX , ou appuyez une fois sur MENU , puis ⏮ ou ⏭ (ou faites tourner le bouton de navigation) pour sélectionner le mode AUX In de puis appuyez sur OK pour confirmer.
Pour débiter et contrôler la lecture,	Effectuez toutes les opérations de lecture depuis le lecteur externe.
Pour désactiver ou réactiver le son,	Appuyez sur  ou le bouton ⏭ .

12.2 Menu de configuration

Appuyez sur **SETUP** en mode AUX In pour accéder au menu de configuration (voir le chapitre « Utilisation des menus »). Les options suivantes sont disponibles et les paramètres courants (si applicables) sont indiquées avec un astérisque (*).

- [Configuration]
Voir le chapitre "Configuration".
- [Menu Principal]
Pour accéder aux autres modes de lecture, minuteries de sommeil et aux sonneries.

13. Mode CD



AVERTISSEMENT!





Risque d'endommagement !

Une manipulation incorrecte du ELITE peut l'endommager.
N'insérez pas de disque de format non-supporté par le ELITE.

FR

13.1 Fonctionnement

Le ELITE peut lire des fichiers audio enregistrés sur un CD, CD-R et CD-RW audio. La lecture dépend aussi de la qualité du disque.

Pour accéder au mode CD,	Appuyez sur le bouton  sur la télécommande ou appuyez une fois sur MENU , puis ⏮ ou ⏭ (ou tournez le bouton de navigation) pour sélectionner le mode CD puis appuyez sur OK pour confirmer.
Pour faire une pause de la lecture,	Appuyez sur ⏸ .
Pour arrêter la lecture,	Appuyez sur ■ .
Pour passer à l'item lu précédent ou suivant,	Appuyez sur ⏮ ou ⏭ .
Pour une recherche rapide en arrière ou en avant dans un titre,	Pendant la lecture, appuyez et maintenez ⏮ ou ⏭ .
Pour sélectionner un mode de lecture,	Appuyez sur FAV à répétition. <ul style="list-style-type: none">•  = Répéter tous les titres•  = Répéter un titre•  = Lecture aléatoire•  = Répéter tous les titres et lecture aléatoire

Pour consulter l'information du fichier audio (si disponible),	Appuyez plusieurs fois sur INFO sur la télécommande.
Pour désactiver ou réactiver le son,	Appuyez sur la touche  sur la télécommande.

13.2 Menu de configuration

Appuyez sur **SETUP** en mode CD pour accéder au menu de configuration (voir le chapitre « Utilisation des menus »). Les options suivantes sont disponibles et les paramètres courants (si applicables) sont indiquées avec un astérisque (*).

- [Reprise de la lecture du CD]
La lecture du CD se poursuit au dernier endroit écouté, même si vous avez changé le mode ou mis l'appareil en mode de veille. Vous mettez fin à cette fonction en éjectant le CD. La fonction est conçue p. ex. pour les livres audio.
- [Configuration]
Voir le chapitre "Configuration".
- [Menu Principal]
Pour accéder aux autres modes de playback, minuteries de sommeil et aux sonneries.

14. Service de streaming

Votre ELITE peut lire le contenu des services de streaming suivants:



Vous trouverez également les symboles de ces services sur l'écran de votre ELITE.



Remarque: l'utilisation des services de streaming nécessite des contrats avec les fournisseurs de streaming; ceux-ci peuvent entraîner des coûts. En particulier, les offres gratuites contiennent souvent de la publicité. Les modifications sont à la charge des services de streaming. Veuillez vous informer sur les pages d'accueil des fournisseurs.

Nous vous recommandons d'installer d'abord l'application OKTIV^{MD} sur le périphérique que vous souhaitez utiliser pour contrôler votre ELITE (cela peut être un smartphone ou une tablette, par exemple).



Cet appareil (par ex. Smartphone) doit être sur le même réseau que votre ELITE!

Pour des conseils sur l'utilisation de l'application OKTIV^{MD}, veuillez vous reporter au chapitre 18.



Parfois, les services de streaming peuvent également être exploités directement avec l'application de fournisseurs ou le ELITE lui-même. Veuillez s'il vous plaît vérifier cela avec le fournisseur.

14.1 Fonctionnement

Les procédures décrites ci-dessous s'appliquent par analogie à tous les services de streaming disponibles.

Sélection d'un service de streaming,	Sur la télécommande, appuyez sur la touche  pour sélectionner le mode de streaming souhaité. Les symboles des services énumérés ci-dessus apparaîtront sur l'écran de votre ELITE. Ou appuyez une fois sur MENU , puis ⏮ ou ⏭ (ou faites tourner le bouton de navigation) pour sélectionner le mode Spotify puis appuyez sur OK pour confirmer.
Se connecter à un compte de streaming (Deezer, Amazon Music),	Vous pouvez vous connecter à votre compte de streaming directement sur le ELITE ou sur un appareil mobile (smartphone ou tablette) via l'application mobile OKTIV ^{MD} . Suivez les instructions sur l'écran.
Fonctionnement de Spotify Connect,	Utilisez votre téléphone, votre tablette ou votre ordinateur comme une télécommande pour contrôler Spotify. Accédez à spotify.com/connect pour en savoir plus.
Pour arrêter ou résumer la lecture,	Appuyez sur ⏸ .
Pour passer à l'item lu précédent ou suivant,	Appuyez sur ⏮ ou ⏭ .

<p>Pour enregistrer un titre (d'une playlist*) dans la liste des favoris,</p>	<p>Vous pouvez enregistrer un maximum de 8 titres, avec Spotify vous pouvez enregistrer jusqu'à 10 titres ou listes de lecture.</p> <ol style="list-style-type: none"> 1. Appuyez et maintenez enfoncée la touche FAV sur le ELITE jusqu'à ce que la liste des stations préenregistrés et [Enregistrer préprog.] s'affiche. 2. Appuyez sur + ou - sur la télécommande (ou tournez le bouton de navigation) pour sélectionner un élément de lecture préprogrammée puis, appuyez OK pour confirmer.
<p>Pour enregistrer directement un titre (d'une Playlist*) dans la liste des favoris,</p>	<ol style="list-style-type: none"> 1. Appuyez et maintenez l'une des 4 touches de favoris (1-4) sur le ELITE. 2. Sur la télécommande : appuyez et maintenez une des touches 1-8 (Spotify 0-9).
<p>Pour sélectionner un titre (d'une playlist*) dans la liste des favoris,</p>	<p>Vous avez 3 possibilités pour sélectionner un favori :</p> <ol style="list-style-type: none"> 1. Appuyez sur FAV. Appuyez sur + ou - sur la télécommande (ou tournez le bouton de navigation) pour sélectionner une station préprogrammée puis appuyez sur OK pour confirmer. 2. Appuyez sur l'une des 4 touches de favoris (1-4) sur le ELITE. 3. Appuyez sur l'une des touches 1-8 de la télécommande (Spotify 0-9) pour sélectionner l'un des favori.
<p>Pour consulter l'information de l'item lu (si disponible),</p>	<p>Appuyez plusieurs fois sur INFO sur la télécommande.</p>
<p>Pour désactiver ou réactiver le son,</p>	<p>Appuyez sur la touche  sur la télécommande.</p>

14.2 Menu de configuration

En service de streaming musical , appuyez sur **SETUP** pour accéder au menu de configuration (voir le chapitre "Utilisation des menus"). Les options suivantes sont disponibles et les paramètres courants (si applicables) sont indiquées avec un astérisque (*).

- [Configuration]
Voir le chapitre "Configuration".
- [Menu Principal]
Pour accéder aux autres modes de lecture et la minuterie de sommeil.



15. Sonneries

15.1 Configuration des sonneries

Vous pouvez régler deux alarmes de réveil.

1. Appuyez et maintenez  1 ou  2 pour accéder au mode de configuration des sonneries.

Vous pouvez également appuyez sur **SETUP** dans tout mode de lecture puis sélectionnez [Menu Principal] puis [Alarmes].

Vous pouvez aussi accéder au mode de configuration des sonneries lorsque le ELITE est en mode de veille (hors-service). Pour ce faire, appuyez et maintenez les boutons  1 ou  2.

2. Sélectionnez la sonnerie que vous voulez configurer (Sonnerie 1 ou 2) puis appuyez sur **OK**.
3. Les options suivantes indiquent comment configurer la sonnerie. Faites tourner le bouton de navigation ou appuyez sur les boutons de navigation pour effectuer la configuration (voir le chapitre « Utilisation des menus »).

- [Activer]

Les options suivantes sont disponibles pour activer ou désactiver la fréquence des sonneries :

- [Off]: Pour désactiver la sonnerie.
- [Quotidienne]: La sonnerie s'active tous les jours.
- [Une fois]: La sonnerie s'active une seule fois.
- [Week-end]: La sonnerie s'active les samedis et dimanches.
- [Jours de semaine]: La sonnerie s'active du lundi au vendredi.

- [Heure]

Pour configurer l'heure de la sonnerie.

- [Mode]

Pour sélectionner la source et le son de la sonnerie. Les options suivantes sont disponibles:

- [Alarme]
- [Radio Internet]
- [DAB]
- [FM]

- [Présélection]



Pour sélectionner la dernière station écoutée comme source de sonnerie. Cette option n'apparaît que lorsque la radio internet ou les modes DAB+ ou FM sont sélectionnés dans [Mode].

- [Volume]





Pour ajuster le volume du son de la sonnerie.

- [Enregistrer]



Pour sauvegarder les paramètres courants.

Une fois que [Enregistrer] est sélectionné, les paramètres de la sonnerie seront sauvegardés. Si une sonnerie est activée, l'icône de sonnerie correspondante ( ) s'affichera.





15.2 Activation/Désactivation des sonneries

- Lorsque le ELITE est en mode opérationnel ou en mode de veille (hors-service), appuyez sur   à répétition pour activer ou désactiver la sonnerie correspondante.
- Lorsqu'une sonnerie est active, l'icône de sonnerie correspondante ( ) sera indiquée.

15.3 Désactivation d'une sonnerie en cours

- Appuyez sur ,  ou  pour désactiver une sonnerie en cours.

15.4 Mode de rappel

- Pour interrompre temporairement une alarme en cours (10 min par défaut), appuyez sur les boutons **SNOOZE MUTE** ou . Ou appuyez sur le bouton de navigation pour activer la syntonisation automatique.
- Appuyez sur **+** ou **-** sur la télécommande (ou faire tourner le bouton de navigation) pour changer la période de rappel (5, 10, 15 ou 30 min).
- Pendant la période de rappel, l'icône de sonnerie clignotera et la période de rappel restante sera indiquée.
- Pour annuler la fonction de rappel, appuyez sur ,  ou .

16. Minuterie de sommeil

La minuterie de sommeil configure la durée avant que le ELITE ne se désactive automatiquement.

1. Dans tout mode de lecture, appuyez sur **SETUP** et sélectionnez [Menu Principal] puis [Mode sommeil].
2. Ou encore, appuyez directement sur le bouton **SLEEP** sur la télécommande pour activer ou désactiver la minuterie de sommeil.
3. Appuyez sur **+** ou **-** sur la télécommande (ou faites tourner le bouton de navigation) ou sélectionnez un mode de sommeil (15, 30, 45, 60 ou 90 minutes).
4. Appuyez sur **OK** pour confirmer la sélection.

Lorsque la minuterie de sommeil est activée, l'icône de la minuterie de sommeil () et le temps restant seront affichés. Pour annuler la minuterie de sommeil, sélectionnez [Mode veille désactivé].

17. Paramètres du système

17.1 Accès aux paramètres du système

- Dans tout mode de lecture, appuyez sur **SETUP** et sélectionnez [Configuration]
- Reférez-vous aux chapitres ci-dessous pour les détails de chaque option de réglage. Les paramètres courants (si applicables) sont indiqués avec un astérisque (*).
- Voir le chapitre "Utilisation des menus" pour naviguer et effectuer les sélections au sein des paramètres du système.

17.2 Égaliseur

- Sélectionnez une des options d'égaliseur de son comprenant: [Puissance sonore], [Basses], [Aigus], [Bémol], [Pop], [Rock], [Jazz], [Classique].

17.3 Réseau

- [Assistant de Réseau]
Pour établir une connexion de réseau.
- [Réglage PBC WLAN]
Sélectionnez cette option si votre routeur sans fil supporte à la fois les méthodes de configuration WPS et PBC.
- [Voir configurations]
Pour voir la configuration courante du réseau.
- [Config. manuelle]
Sous l'option [Sans Fil], sélectionnez [DHCP activé] pour automatiquement allouer l'adresse IP ou [DHCP désactivé] pour le faire manuellement.
- [Profil réseau]
Pour afficher une liste de réseaux sauvegardés par le ELITE.
- [Effacer les paramètres réseau]
Pour effacer tous les paramètres réseau.
- [Garder le réseau connecté]
Pour garder le réseau connecté. Ceci vous permet d'éveiller le ELITE du mode de veille via une application à distance.

17.4 Heure/date

- [Réglage heure et date]
Pour régler l'heure et la date.
- [MAJ Automatique]
Pour sélectionner une source (Radio, réseau Internet ou aucune mise à jour) pour la mise à jour automatique de l'heure.
- [Réglage format]
Pour régler l'heure en format 12 ou 24-heures.
- [Réglage du fuseau horaire]
Pour régler le fuseau horaire.
- [Heure d'été?]
Pour activer ou désactiver l'heure avancée.

17.5 Mode de veille inactif

- Cette option configure la durée de temps avant que le ELITE s'éteigne automatiquement. Les options comprennent: hors-service, 2, 4, 5 et 6 heures.

17.6 Langue

- Cette option règle la langue du menu. Les options comprennent: Anglais, Allemand, Danois, Espagnol, Français, Italien, Néerlandais, Norvégien, Polonais, Portugais, Finnois, Suédois et Turc.

17.7 Réglages d'origine

- Cette option efface tous les paramètres définis par l'utilisateur et les remplace par les paramètres d'origine.

17.8 MAJ logiciel

- [MAJ automatique]
Pour configurer la vérification automatique de mise à jour.
- [Vérifier maintenant]
Pour vérifier pour une mise à jour immédiatement.
Si un nouveau logiciel est disponible, le ELITE vous demandera si vous voulez procéder à la mise à jour.

Avant la mise à jour du logiciel, assurez-vous que le ELITE soit connecté à une source d'alimentation électrique stable. L'interruption de l'alimentation pendant une mise à jour peut endommager le ELITE.

17.9 Assistant réglages

- Pour procéder à la configuration initiale (Voir le chapitre configuration initiale)

17.10 Informations

- Ceci indique la version courante du logiciel, la version de Spotify, l'identifiant radio et le nom d'utilisateur.

17.11 Rétroéclairage

Pour sélectionner la luminosité de l'affichage : le niveau de luminosité est automatiquement adapté à la lumière ambiante grâce au capteur situé à l'avant du ELITE.

Vous pouvez choisir des réglages pour des environnements lumineux, mais aussi pour des environnements sombres, par ex. pour la nuit dans la chambre à coucher. Pour ce faire, appuyez et maintenez le bouton d'affichage sur le ELITE, réglez la luminosité en appuyant sur le bouton de réglage. Tournez le bouton de réglage et confirmez en appuyant sur **OK**.

- [Environnement lumineux]
Niveau 8 à 15
- [Environnement sombre]
Niveau 1 à 8

18. Utilisation de l'appli OKTIV^{MD} pour contrôler le ELITE

Le ELITE est compatible avec l'appli OKTIV^{MD} de Frontier Smart Technologies. L'appli offre une fonctionnalité de télécommande pour les modules audio de base FS avec un smartphone ou tablette iOS ou Android.

Pour installer et utiliser l'appli OKTIV^{MD}:

1. Téléchargez l'appli OKTIV^{MD} depuis l'“App Store” ou “Google Play” et installez-la sur votre smartphone ou tablette iOS ou Android.



2. Connectez votre appareil au même réseau Wi-Fi que le ELITE.
3. Lancez l'application OKTIVTM sur votre smartphone ou tablette. L'application recherche les systèmes audio compatibles.
4. Sélectionnez le “ELITE” parmi la liste des systèmes audio disponibles.

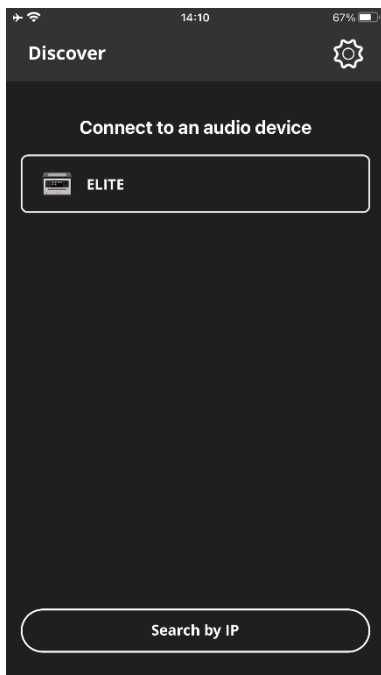

5. Contrôlez le ELITE via l'appli OKTIV^{MD}

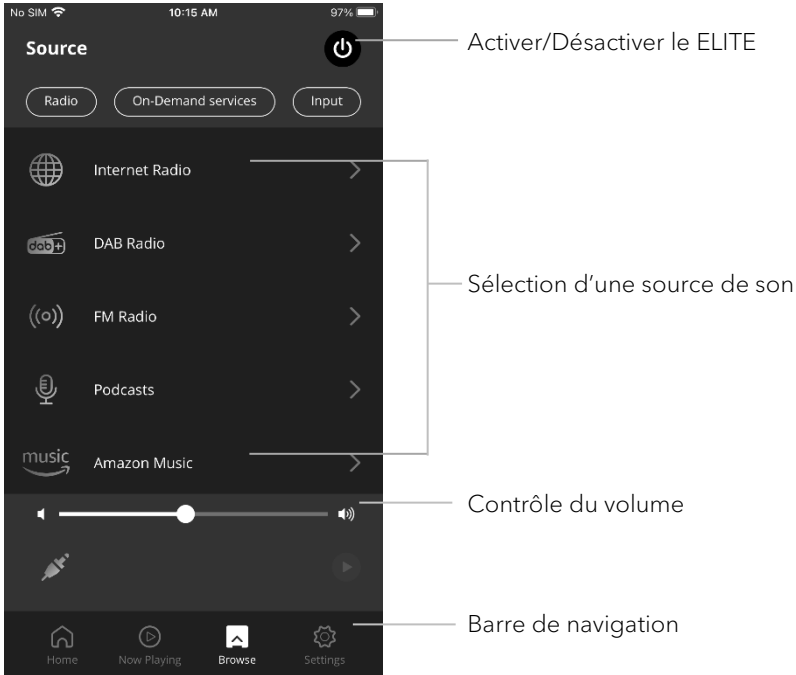

Pour le support, veuillez visiter la page web:

<https://support.oktiv.app/>



19. Dépannage

Des défauts peuvent survenir avec tout équipement électrique. Ceci n'est pas nécessairement dû à une défaillance, de ce fait, vérifiez parmi le tableau suivant afin de voir si vous pouvez régler le problème vous-même.

FR

Défectuosité	Cause possible	Solution
Pas d'alimentation.	Le câble d'alimentation n'est pas connecté correctement.	Connectez le câble d'alimentation correctement.
Le ELITE ne répond pas.	Une erreur est présente dans le ELITE.	Déconnectez puis reconnectez la fiche d'alimentation puis redémarrez le ELITE.
La télécommande ne fonctionne pas ou fonctionne sporadiquement.	La distance avec le ELITE est trop grande.	Réduisez la distance entre la télécommande et le ELITE.
	La pile est à plat.	Remplacez la pile.
Pas de son ou son de piètre qualité La sonnerie ne fonctionne pas.	Le son est éteint.	Ajustez le volume.
	Les écouteurs sont branchés.	Débranchez les écouteurs.
	Le ELITE n'est pas ajusté au bon mode de lecture.	Sélectionnez un autre mode de lecture.
	Réception FM/DAB+ ou Internet de piètre qualité.	Allongez/ajustez l'antenne FM/DAB+ ou vérifiez la connexion Wi-Fi.
	Il y a de l'interférence radio.	Gardez le ELITE à l'écart des autres appareils électroniques.
	La sonnerie n'est pas activée.	Activez la sonnerie.
	Le volume de la sonnerie est trop bas.	Augmentez le volume de la sonnerie.

Défectuosité	Cause possible	Solution
Impossible de connecter au réseau Wi-Fi.	Le routeur n'est pas en marche ou ne fonctionne pas correctement.	Mettez votre routeur en marche ou vérifiez l'état du routeur.
	La méthode de configuration est incorrecte.	Vérifiez que votre routeur supporte le WPS et utilise la méthode de configuration appropriée (PBC or PIN). Configurez à nouveau les paramètres Wi-Fi.
La station de radio internet parfois ne fonctionne pas.	Certaines stations ne peuvent accommoder qu'un nombre limité d'auditeurs.	Essayez à nouveau plus tard.
	La station n'émet pas.	Essayez à nouveau plus tard.
Impossible de connecter au réseau Wi-Fi.	Le routeur n'est pas en marche ou ne fonctionne pas correctement.	Mettez votre routeur en marche ou vérifiez l'état du routeur.
La lecture CD ne commence pas.	Le format CD n'est pas supporté.	Insérez un CD de format adéquat dans la fente CD.
	Le CD est sale.	Nettoyez le CD.
	Le CD est endommagé.	Insérez un CD différent dans la fente CD.
Le dispositif USB ne se charge pas.	Le câble USB n'est pas connecté ou est cassé.	Vérifiez le câble USB.
Le dispositif USB n'émet aucune musique.	Incompatible avec la lecture USB.	Le port USB est utilisé pour le chargement.

20. Nettoyage



AVERTISSEMENT!

Endommagement suite à un nettoyage inadéquat!

Un nettoyage inadéquat peut endommager le ELITE ou causer l'arrêt de certaines fonctions.

- Ne jamais employer des produits nettoyants abrasifs ou à base de solvants car ceux-ci peuvent endommager la surface du ELITE.
- Ne jamais utiliser d'air chaud ou comprimé pour sécher le ELITE.
- Les coins et cotés du ELITE sont vulnérables à la pression. Veuillez s'il vous plait protéger ces régions afin d'éviter qu'elles subissent une pression excessive.

Nettoyage des empreintes et saletés légères

- Nettoyer uniquement l'extérieur du ELITE avec un linge doux et sec.

Nettoyage des saletés plus importantes

- Nettoyer uniquement l'extérieur du ELITE avec un linge légèrement humide puis l'essuyer avec un linge doux et sec.

21. Garantie

Lors de la soumission de réclamations de garantie, ce qui suit s'applique sans restreindre vos droits:

- Les réclamations de garantie ne peuvent être invoquées que pendant une période maximale de 2 ans (1 an en Amérique du Nord et en Australie) calculée depuis la date d'achat.
- sonoro audio GmbH, à sa discrétion et à ses frais, effectuera la réparation ou le remplacement de tout défaut matériel ou de fabrication pendant la période de garantie
- En cas de réclamation, veuillez contacter votre revendeur ou notre service clientèle. Vous trouverez nos coordonnées dans la section « Coordonnées » (chapitre 1.1) ou sur notre site Internet www.sonoro.com.
- Aucune nouvelle période de garantie ne débute suite au remplacement ou à la réparation du ELITE. La période de garantie de 2 ans (1 an en Amérique du Nord et en Australie) depuis la date d'achat demeure applicable.
- Sont exclus de la garantie les piles, les dégâts causés par une utilisation inadéquate, l'usure normale ainsi que les défauts n'affectant la valeur ou l'utilisation du ELITE que de façon minimale. Toute autre modification n'étant pas effectuée par notre centre de service autorisé invaliderait également la garantie.
- Cette garantie ne limite pas et n'annule pas la possibilité pour l'acheteur de faire valoir ses droits garantis par la loi en cas de défaut.

WIR DANKEN IHNEN FÜR IHR VERTRAUEN

Bei der Entwicklung und Produktion unserer Audioprodukte legen wir größten Wert auf Qualität und höchstmögliche Sorgfalt. Dazu gehört auch, dass jeder einzelne Lautsprecher vor dem Verlassen des Werkes auf Herz und Nieren geprüft wird.

Es ist uns daher besonders wichtig, dass Sie nach dem Kauf noch lange Freude an Ihrem ELITE haben. Ist der Inhalt unvollständig oder beschädigt? Gibt es Anlass zu Beanstandungen? Wir lassen Sie mit Ihren Fragen nicht allein. Verlassen Sie sich auf das Know-how unserer Service-Mitarbeiter. Unser Service-Team weiß alles, was es über die sonoro Produkte zu wissen gibt und berät Sie freundlich, schnell und kompetent.

WE THANK YOU FOR YOUR TRUST

At sonoro we are putting the utmost effort in to developing state-of-the-art products with impeccable quality standards. It is very important to us that you stay satisfied with your sonoro product for the lifetime of the unit. If for any reason you need assistance or have a warranty claim, please do not hesitate to get in touch with our Service Team.

NOUS VOUS REMERCIONS DE VOTRE CONFIANCE

Chez sonoro nous sommes très attachés à la qualité irréprochable de nos produits. Nous ne souhaitons rien de moins que votre entière satisfaction. En cas de besoin d'assistance ou de réclamation, n'hésitez pas à prendre contact avec notre équipe de Service-Après-Vente.

DEUTSCHLAND - HQ

sonoro audio GmbH
Hammer Landstraße 45, 41460 Neuss, Deutschland
Phone +49 2131 8834-141
Fax +49 2131 7517-599
E-mail support@sonoro.com
Internet www.sonoro.com

ÖSTERREICH

+49 2131 8834141
austria@sonoro.com

SCHWEIZ

swiss@sonoro.com

ITALIA

italy@sonoro.com

BELGIEN

belgium@sonoro.com

POLSKA

poland@sonoro.com

HONG KONG

+852 2618 5900
hongkong@sonoro.com

SVERIGE

sweden@sonoro.com

UNITED KINGDOM

uk@sonoro.com

ESPAÑA

spain@sonoro.com

NEDERLAND

netherlands@sonoro.com

HRVATSKA

croatia@sonoro.com

SUOMI

finland@sonoro.com

FRANCE

france@sonoro.com

PORTUGAL

portugal@sonoro.com

LUXEMBOURG

luxembourg@sonoro.com

NORGE

norway@sonoro.com

AUSTRALIA

australia@sonoro.com